

EN

USER MANUAL



REFRIGERATOR Single Door



Warning:
Before using this product, please read this manual carefully and keep it for future reference. The design and specifications are subject to change without prior notice for product improvement. Consult with your dealer or manufacturer for details.

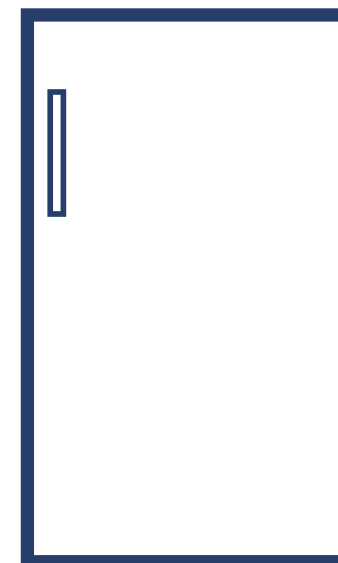

**MODEL: MDRD142SLF
SERIES**

www.midea.com



CONTENTS

1 Safety warnings	
1.1 Warning	1-2
1.2 Meaning of safety warning symbols	3
1.3 Electricity related warnings	3
1.4 Related warnings for use	4
1.5 Warnings related to placing items	5
1.6 Warnings for energy	5
1.7 Warnings related to disposal	5
2 Proper use of refrigerator	
2.1 Names of components	6
2.2 Temperature Control	7
2.3 Placement	7
2.4 Installation of door handle (optional)	7
2.5 Changing the Light(optional)	8
2.6 Start to use	8
2.7 Energy saving tips	8
2.8 Levelling feet	8
3 Maintenance of refrigerator	
3.1 Cleaning	9
3.2 Defrost	9
3.3 Stop using	9
4 Trouble shooting	10

DEAR CUSTOMER:

Thank you for buying this refrigerator. To ensure that you get the best results from your new refrigerator, please take time to read through the simple instructions in this booklet. Please ensure that the packing material is disposed of in accordance with the current environmental requirements.

When disposing of any refrigerator equipment please contact your local waste disposal department for advice on safe disposal. This appliance must be only used for its intended purpose.

1 Safety warnings

1.1 Warning



Warning: risk of fire / flammable materials

THIS appliance is intended to be used in household and similar applications such as staff kitchen areas in shops, offices and other working environments; farm houses and by clients in hotels, motels and other residential type environments; bed and breakfast type environments; catering and similar non-retail applications.

THIS appliance is not intended for use by persons (including children) with reduced physical, sensory or mental capabilities, or lack of experience and knowledge, unless they have been given supervision or instruction concerning use of the appliance by a person responsible for their safety.) Children should be supervised to ensure that they do not play with the appliance.

IF the supply cord is damaged, it must be replaced by the manufacturer, its service agent or similarly qualified persons in order to avoid a hazard.

DO not store explosive substances such as aerosol cans with a flammable propellant in this appliance.

THE appliance has to be unplugged after use and before carrying out user maintenance on the appliance.

WARNING: Keep ventilation openings, in the appliance enclosure or in the built-in structure, clear of obstruction.

WARNING: Do not use mechanical devices or other means to accelerate the defrosting process, other than those recommended by the manufacturer.

WARNING: Do not damage the refrigerant circuit.

WARNING: Do not use electrical appliances inside the food storage compartments of the appliance, unless they are of the type recommended by the manufacturer.

WARNING: Please abandon the refrigerator according to local regulators for its flammable blowing gas and refrigerant.

WARNING: When positioning the appliance, ensure the supply cord is not trapped or damaged.

WARNING: Do not locate multiple portable socket-outlets or portable power supplies at the rear of the appliance.

DO not use extension cords or ungrounded (two prong) adapters.

DANGER: Risk of child entrapment. Before you throw away your old refrigerator or freezer:

–Take off the doors.

–Leave the shelves in place so that children may not easily climb inside.





THE refrigerator must be disconnected from the source of electrical supply before attempting the installation of accessory.

REFRIGERANT

and cyclopentane foaming material used for the appliance are flammable. Therefore, when the appliance is scrapped, it shall be kept away from any fire source and be recovered by a special recovering company with corresponding qualification other than be disposed by combustion, so as to prevent damage to the environment or any other harm.

FOR EN standard: This appliance can be used by children aged from 8 years and above and persons with reduce physical sensory or mental capabilities or lack of experience and knowledge if they have been given supervision or instruction concerning use of the appliance in a safe way and understand the hazards involved. Children shall not play with the appliance. Cleaning and user maintenance shall not be made by children without supervision. Children aged from 3 to 8 years are allowed to load and unload refrigerating appliances.

TO avoid contamination of food, please respect the following instructions:

- Opening the door for long periods can cause a significant increase of the temperature in the compartments of the appliance.
- Clean regularly surfaces that can come in contact with food and accessible drainage systems.
- Clean water tanks if they have not been used for 48 h; flush the water system connected to a water supply if water has not been drawn for 5 days. (note 1)
- Store raw meat and fish in suitable containers in the refrigerator, so that it is not in contact with or drip onto other food.
- Two-star  frozen-food compartments are suitable for storing pre-frozen food, storing or making ice-cream and making ice cubes. (note 2)
- One , two , three-star  -and four-star  compartments are not suitable for the freezing of fresh food. (note 3)
- For appliances without a 4-star compartment: this refrigerating appliance is not suitable for freezing foodstuffs. (note 4)
- If the refrigerating appliance is left empty for long periods, switch off, defrost, clean, dry, and leave the door open to prevent mould developing within the appliance.

Note 1,2,3,4: Please confirm whether it is applicable according to your product compartment type.

FOR a freestanding appliance: this refrigerating appliance is not intended to be used as a built-in appliance.



ANY replacement or maintenance of the LED lamps is intended to be made by the manufacturer, its service agent or similar qualified person. (See chapter 2.4 for lamp replacement)

WARNING: To avoid a hazard due to instability of the appliance, it must be fixed in accordance with the instructions.

WARNING: Connect to potable water supply only. (Suitable for ice making machine)

TO Prevent A Child From Being Entrapped, Keep Out Of Reach Of Children And Not In The Vicinity Of Freezer (Or Refrigerator). (Suitable for products with locks)

1.2 Meaning of safety warning symbols

	The symbols indicate prohibited matters, and those behaviors are forbidden. Non-compliance with the instructions may result in product damages or endanger the personal safety of users.
	The symbols indicate matters that must be followed, and those behaviors must be strictly executed in line with the operation requirements. Non-compliance with the instructions may result in product damages or endanger the personal safety of users.
	The symbols indicate matters to pay attention to, and these behaviors shall be specially noted. Due precautions are needed or minor or moderate injuries or damages of the product will be caused.

This manual contains lots of important safety information which shall be observed by the users.

1.3 Electricity related warnings

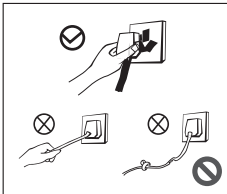

- Do not pull the power cord when pulling the power plug of the refrigerator. Please firmly grasp the plug and pull out it from the socket directly.
- Do not damage the power cord under any condition so as to ensure safety use, do not use when the power cord is damaged or the plug is worn.
- Worn or damaged power cord shall be replaced in manufacturer-authorized maintenance stations.

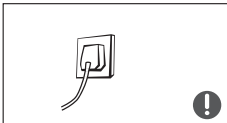

- The power plug should be firmly contacted with the socket or else fires might be caused. Please ensure that the grounding electrode of the power socket is equipped with a reliable grounding line.

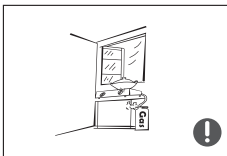

- Please turn off the valve of the leaking gas and then open the doors and windows in case of leakage of gas and other flammable gases. Do not unplug the refrigerator and other electrical appliances considering that spark may cause a fire.

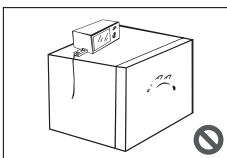

- To ensure safety, it is not recommended that to place regulators, rice cookers, microwave ovens and other appliances on the top of the refrigerator, those recommended by the manufacturer are not included. Do not use electrical appliances in the food pan.

1.4 Related warnings for use

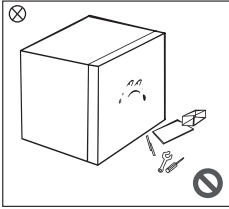

- Do not arbitrarily disassemble or reconstruct the refrigerator, nor damage the refrigerant circuit; maintenance of the appliance must be conducted by a specialist.
- Damaged power cord must be replaced by the manufacturer, its maintenance department or related professionals in order to avoid danger.

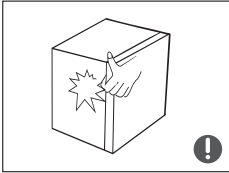

- The gaps between refrigerator doors and between doors and refrigerator body are small, be noted not to put your hand in these areas to prevent from squeezing the finger. Please be gentle when open the refrigerator door to avoid falling articles.
- Do not pick foods or containers with wet hands in the freezing chamber when the refrigerator is running, especially metal containers in order to avoid frostbite.

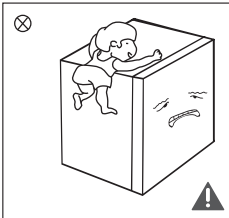

- Do not allow children to enter or climb the refrigerator to prevent that children are sealed in the refrigerator or children are injured by the falling refrigerator.
- Do not spray or wash the refrigerator; do not put the refrigerator in moist places easy to be splashed with water so as not to affect the electrical insulation properties of the refrigerator.

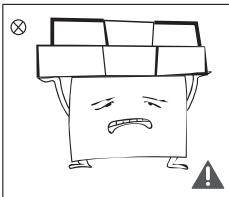

- Do not place heavy objects on the top of the refrigerator considering that objects may fall when open the door, and accidental injuries might be caused.
- Please pull out the plug in case of power failure or cleaning. Do not connect the refrigerator to power supply within five minutes to prevent damages to the compressor due to successive starts.

1.5 Warnings related to placing items

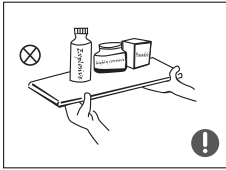

- Do not put flammable, explosive, volatile and highly corrosive items in the refrigerator to prevent damages to the product or fire accidents.
- Do not place flammable items near the refrigerator to avoid fires.

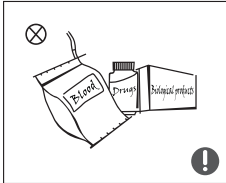

- This product is household refrigerator and shall be only suitable for the storage of foods. According to national standards, household refrigerator shall not be used for other purposes, such as storage of blood, drugs or biological products.

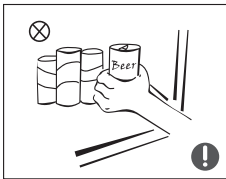



- Do not place items such as bottled or sealed container of fluid such as bottled beers and beverages in the refrigerator to prevent bursts and other losses.

1.6 Warnings for energy

- 1) Refrigerator might not operate consistently when sited for an extended period of time below the cold end of the range of temperatures for which the refrigerator appliance is designed.
- 2) The fact that effervescent drinks should not be stored in low-temperature compartments or cabinets, and that some products such as water ices should not be consumed too cold;
- 3) The need to not exceed the storage time recommended by the food manufacturers for any kind of food and particularly for commercially quick-frozen food in food-refrigerator and frozen-food storage compartments or cabinets;
- 4) The precautions necessary to prevent an undue rise in the temperature of the frozen food while defrosting the refrigerating appliance, such as wrapping the frozen food in several layers of newspaper.
- 5) The fact that a rise in temperature of the frozen food during manual defrosting, maintenance or cleaning could shorten the storage life.
- 6) The necessity that, for doors or lids fitted with locks and keys, the keys be kept out of the reach of children and not in the vicinity of the refrigerator appliance, in order to prevent children from being locked inside.

1.7 Warnings related to disposal

 The refrigerator's refrigerant and cyclopentane foam materials are combustible materials and discarded refrigerators should be isolated from fire sources and can not be burned. Please transfer the refrigerator to qualified professional recycling companies for processing to avoid damages to the environment or other hazards.

 Please remove the door of the refrigerator and shelves which shall be properly placed to avoid accidents of children entering and playing in the refrigerator.



Correct Disposal of this product:

This marking indicates that this product should not be disposed with other household wastes. To prevent possible harm to the environment or human health from uncontrolled waste disposal, recycle it responsibly to promote the sustainable reuse of material resources. To return your used device, please use the return and collection systems or contact the retailer where the product was purchased. They can take this product for environmental safe recycling.

2 Proper use of refrigerator

2.1 Names of components

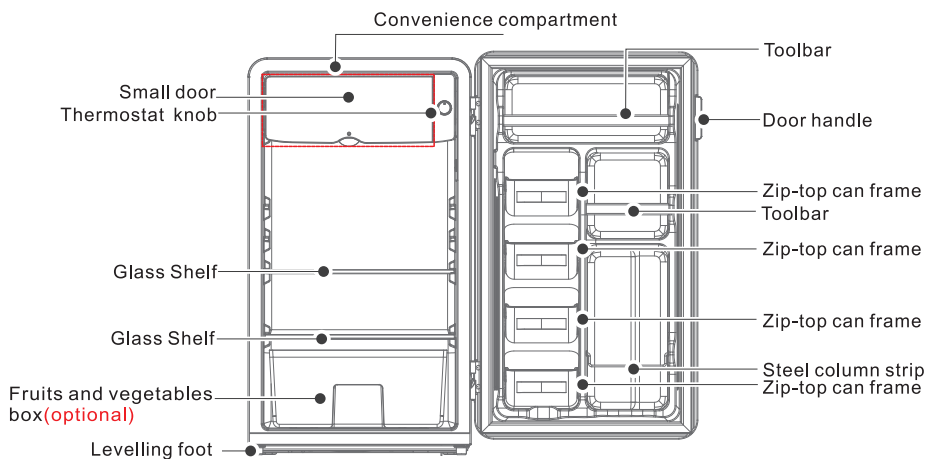

UR-BC93CM1-ST

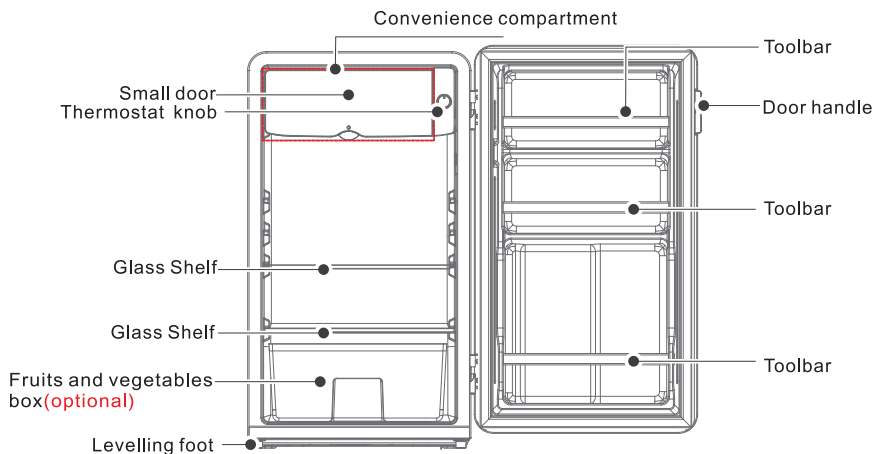

CE-BC93CM1-ST

(The picture above is only for reference. The actual configuration will depend on the physical product or statement by the distributor)

- The Refrigerating Chamber is suitable for storage of a variety of fruits, vegetables, beverages and other food consume in the short term. Cooking foods shall not be put in the refrigerating chamber until cooled to room temperature.
- Foods are recommended to be sealed up before putting into the refrigerator.
- It is recommended to put bottled or canned drinks and other items on the door;
- Convenient compartment, it can store food or drinks that need to be cooled quickly in a short time, please do not put food that needs to be frozen into it for storage.

2.2 Temperature Control

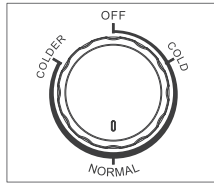

(The picture above is only for reference. The actual configuration will depend on the physical product or statement by the distributor)

- The figures do not mean specific set temperature, but temperature level.

"COLD" means the warmest setting

"COLDER" means the coldest setting

The higher the figure is, the lower the actual temperature inside refrigerator shall be.

"OFF" means stop running.

- Please adjust between "cold" and "colder" gear.
- Recommended gear: "normal"

2.3 Placement

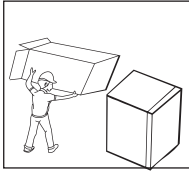

- Before using the refrigerator, remove all packaging materials including bottom cushions and foam pads and tapes inside the refrigerator , tear off the protective film on the door and the refrigerator body.

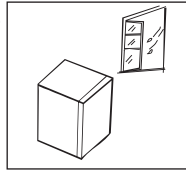

- The refrigerator should be placed in a well-ventilated indoor place; the ground shall be flat, and sturdy.

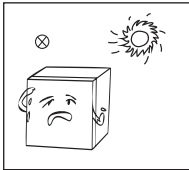

- Keep away from heat and avoid direct sunlight. Do not place the refrigerator in moist or watery places to prevent rust or reduction of insulating effect.

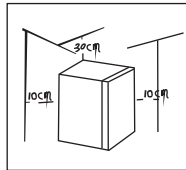

- The top space of the refrigerator shall be greater than 30cm, and the distances from bothsides and backside shall be more than 10cm to facilitate heat dissipation.

2.4 Installation of door handle (optional)

Users can install it by themselves

Step 1: First install the handle base ① into the reserved hole ② on the door, and tighten the screws until the door handle does not shake.

Step 2: Align the handle cover ③ with the hole on the handle base ① , push forward, and install the handle cover in place by hand.



Step 1:

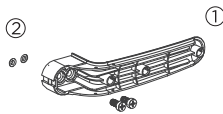

Step 2:

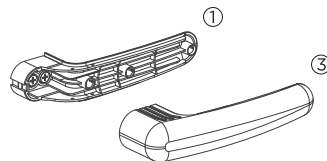

(The picture above is only for reference. The actual configuration will depend on the physical product or statement by the distributor)

2.5 Changing the Light (optional)

Any replacement or maintenance of the LED lamps is intended to be made by the manufacturer, its service agent or similar qualified person.

(Above is only for reference. The actual configuration will depend on the physical product or statement by the distributor)

2.6 Start to use

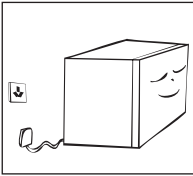

- The refrigerator shall stay for half an hour before connecting power when it is firstly started.
- The refrigerator shall run 2 to 3 hours before loading Fresh or refrigerated foods; the refrigerator shall run for more than 4 hours in summer in advance considering that the ambient temperature is high.

2.7 Energy saving tips

- The appliance should be located in the coolest area of the room, away from heat producing appliances or heating ducts, and out of the direct sunlight.
- Let hot foods cool to room temperature before placing in the appliance. Overloading the appliance forces the compressor to run longer. Foods that freeze too slowly may lose quality, or spoil.
- Be sure to wrap foods properly, and wipe containers dry before placing them in the appliance. This cuts down on frost build-up inside the appliance.
- Appliance storage bin should not be lined with aluminum foil, wax paper, or paper toweling. Liners interfere with cold air circulation, making the appliance less efficient.
- Organize and label food to reduce door openings and extended searches. Remove as many items as needed at one time, and close the door as soon as possible.

2.8 Leveling feet

Schematic diagram of the leveling feet

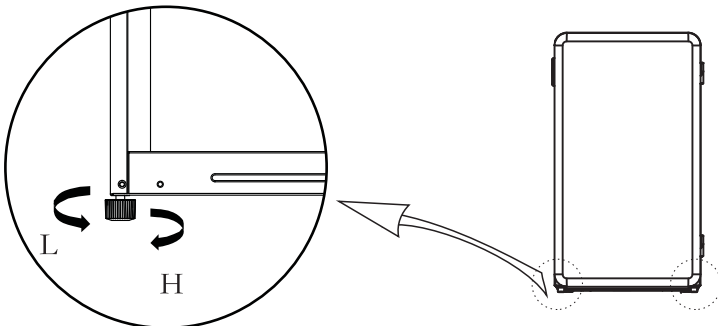

(The picture above is only for reference. The actual configuration will depend on the physical product or statement by the distributor)

Adjusting procedures:

- a. Turn the feet clockwise to raise the refrigerator;
- b. Turn the feet counterclockwise to lower the refrigerator;
- c. Adjust the right and left feet based on the procedures above to a horizontal level.

3 Maintenance of refrigerator

3.1 Cleaning

- Dusts behind the refrigerator and on the ground shall be timely cleaned to improve the cooling effect and energy saving.
- Check the door gasket regularly to make sure there are no debris. Clean the door gasket with a soft cloth dampened with soapy water or diluted detergent.
- The interior of the refrigerator should be cleaned regularly to avoid odor.
- Please turn off the power before cleaning interior, remove all foods, drinks, shelves, drawers, etc.
- Use a soft cloth or sponge to clean the inside of the refrigerator, with two tablespoons of baking soda and a quart of warm water. Then rinse with water and wipe clean. After cleaning, open the door and let it dry naturally before turning on the power.
- For areas that are difficult to clean in the refrigerator (such as narrow sandwiches, gaps or corners), it is recommended to wipe them regularly with a soft rag, softbrush, etc. and when necessary, combined with some auxiliary tools (such as thin sticks) to ensure no contaminants or bacteria accumulation in these areas.
- Do not use soap, detergent, scrub powder, spray cleaner, etc., as these may cause odors in the interior of the refrigerator or contaminated food.
- Clean the bottle frame, shelves and drawers with a soft cloth dampened with soapy water or diluted detergent. Dry with a soft cloth or dry naturally.
- Wipe the outer surface of the refrigerator with a soft cloth dampened with soapy water, detergent, etc., and then wipe dry.
- Do not use hard brushes, clean steel balls, wire brushes, abrasives (such as toothpastes), organic solvents (such as alcohol, acetone, banana oil, etc.), boiling water, acid or alkaline items, which may damage the cooler surface and interior. Boiling water and organic solvents such as benzene may deform or damage plastic parts.
- Do not rinse directly with water or other liquids during cleaning to avoid short circuits or affect electrical insulation after immersion.



⚠ Please unplug the refrigerator for defrost and cleaning.

3.2 Defrost

- Refrigerator shall be manually defrosted.

Disconnect the plug from the wall socket, open the door and remove all the food to a cool place.

It is recommended to remove the frost by a plastic scraper, or let the temperature rise naturally until the frost melts. Then wipe away the remaining ice and water, and plug in socket for switching on the refrigerator.

It is normal for the evaporator in the refrigerator to frost in use. When you manually defrost, please use the drain tray to connect the defrosting water

Other mechanical devices or other means shall not be used to accelerate except those recommended by the manufacturer. Do not damage the

⚠ refrigerant circuit.

3.3 Stop using

Power failure: Foods can be preserved for a couple of hours even in summer in case of power failure; it is recommended to reduce the frequency of opening door and do not put fresh foods into the refrigerator.

Long-time nonuse: Please unplug the refrigerator left unused for a long time for cleaning.

Keep the door open to avoid the bad odor.

Moving: Do not turn upside or vibrate the refrigerator, the carrying angle can not be greater than 45°.

Do not hold the door and hinge when moving this unit.

⚠ Continuous operation is recommended when the refrigerator is started. Please do not stop the refrigerator under normal circumstances so as not to affect the refrigerator's service life.

4 Trouble shooting

The following simple issues can be handled by the user. Please call the after-sale service department if the issues are not settled.

Inoperation	Whether the refrigerator is plugged and connected to power; Low voltage; Whether temperature control knob is in the work area; Failure power or tripping circuit.
Odor	Odorous foods should closely wrapped; Whether foods are rotten; Whether the interior shall be cleaned.
Long-term operation of compressor	It is normal that refrigerator operates for longer time in summer when the ambient temperature is higher; Do not put too much food in the refrigerator at one time; Do not put foods until they are cooled; Frequent opening of refrigerator door; Thick frost layer (defrost is needed).
The refrigerator door can not be properly closed	The refrigerator door is stuck by food packages; Too much food; Unbalanced refrigerator.
Loud noises	Whether the floor is flat, whether the placement of refrigerator is stable; Whether the refrigerator accessories are properly placed.
Transient difficulty in door opening	After refrigeration, there will be pressure difference between the inside and outside of the refrigerator to result in transient difficulty in door opening. This is a normal physical phenomenon.
Refrigerator enclosure heat Condensation	The refrigerator enclosure may emit heat during operation specially in summer, this is caused by the radiation of the condenser, and it is a normal phenomenon. Condensation: condensation phenomenon will be detected on the exterior surface and door seals of the refrigerator when the ambient humidity is large, this is a normal phenomenon, and the condensation can be wiped away with a dry towel.
Airflow sound Buzz Clatter	Refrigerants circulating in the refrigerant lines will produce eruption of sound and grunts which is normal does not affect the cooling effect. Buzz will be generated by running compressor specially when starting up or shutting down. The solenoid valve or electric switch valve will clatter which is a normal phenomenon and does not affect the operation.

Table 1 Climate classes

Class	Symbol	Ambient temperature range °C
Extended temperate	SN	+ 10 to + 32
Temperate	N	+ 16 to + 32
Subtropical	ST	+ 16 to + 38
Tropical	T	+ 16 to + 43

Extended temperate: 'this refrigerating appliance is intended to be used at ambient temperatures ranging from 10 °C to 32 °C';

temperate: 'this refrigerating appliance is intended to be used at ambient temperatures ranging from 16 °C to 32 °C';

Subtropical: 'this refrigerating appliance is intended to be used at ambient temperatures ranging from 16 °C to 38 °C';

Tropical: 'this refrigerating appliance is intended to be used at ambient temperatures ranging from 16 °C to 43 °C';

Dear customer

1. If you want to return or replace the product, please contact the store where you buy.

(Remember to bring the purchase invoice)

2. If your product breaks down which needs to repair, please contact after-sales service provider.

Telephone:

Email address:



KZ

ПАЙДАЛАНУШЫ НҰСҚАУЛЫҒЫ

ТОҢАЗЫТҚЫШ

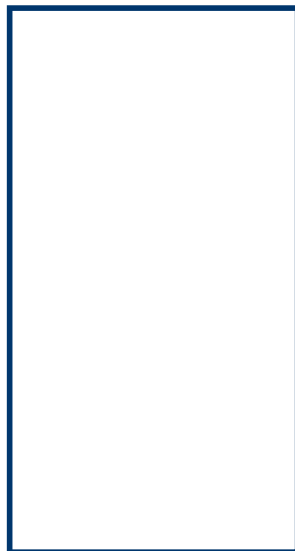

Қолданар алдында нұсқаулықты мұқият оқып шығыңыз.

Нұсқаулықты болашақта анықтама үшін пайдалану үшін қауіпсіз өрі қолжетімді жерде сақтау қажет

МОДЕЛЬ: MDRD142SLF
SERIES

www.midea.com

МАЗМҰНЫ

Қауіпсіздік шаралары.....	3
Құрылғыны пайдалану кезінде сақтық шаралары.....	3
Ескерту белгілерінің мағынасы.....	5
Электр қауіпсіздігі.....	5
Пайдалану жөніндегі сақтық шаралары.....	6
Тамақты қауіпсіз сақтау.....	6
Пайдалану жөніндегі ескертулер.....	7
Кәдеге жарату жөніндегі ескертулер.....	7
Құрылғыға шолу.....	8
Жиынтық құрамы.....	8
Құрылғыны пайдалану ұсыныстары.....	10
Температураны баптау.....	10
Энергия үнемдеу бойынша кеңестер.....	10
Құрылғыны дұрыс пайдалану.....	11
Орнату алдында.....	11
Есіктің тұтқасын орнату.....	11
Құралды теңестіру.....	12
Пайдалануды бастау.....	12
Қызмет көрсету және күтім.....	13
Жалпы тазалау.....	13
Мұздан еріту.....	14
Уақытша пайдаланбау.....	14
Ақаулықты жою.....	15
Қосымша ақпарат.....	17

ҚҰРМЕТТІ САТЫП АЛУШЫ!

Осы құрылғыны сатып алғаныңызға алғыс білдіреміз. Сіздің жаңа тоңазытқышты пайдаланудан жақсы нәтиже алу үшін, осы нұсқаулықта көрсетілген қарапайым ережелерді оқуға уақыт жұмсауыңызды өтінеміз.

Болашақта пайдалану үшін нұсқаулықты сақтап қойыңыз. Осы нұсқаулықты басқа қолданушылардың да оқығанына көз жеткізіңіз.

Егер құрылғы сатылса немесе басқа иеленушіге берілсе, немесе сіз тұрғылықты жеріңізді ауыстырып, құрылғыны қалдырсаңыз, жаңа иесі құрылғының жұмысымен және тиісті ескертулермен танысу үшін нұсқаулықты қалдырыңыз.

ҚАУІПСІЗДІК ШАРАЛАРЫ

ҚҰРЫЛҒЫНЫ ПАЙДАЛАНУ КЕЗІНДЕ САҚТЫҚ ШАРАЛАРЫ



Назар аударыңыз! Өртке қауіпті / жанғыш материалдар!

БҮЛ құрал тұрмыстық және ұқсас жағдайларда қолдануға арналған, мысалы, дүкендердегі қызметкерлерге арналған ас үй, кеңселер және басқа да қызметтік үй-жайлар; қонақ үйлер, мотельдер және ұқсас азық-түліктік емес мекемелерде.

БҮЛ құрылғы физикалық, сенсорлық немесе ақыл-ой қабілеттері төмен адамдарға немесе қауіпсіз пайдалану жөнінде тәжірибесі мен білімі жоқ адамдарға қолдануға арналмаған, егер қауіпсіздігі үшін жауапты адам қадағаламаған жағдайларды есептемегенде.

БАЛАЛАРДЫҢ құрылғымен ойнамауын қадағалап отыру керек. Егер қуат сымы зақымдалған болса, қауіпті жағдай туғызбас үшін оны өндіруші немесе сервистік қызмет ауыстыруы керек.

ЖАРЫЛҒЫШ аэрозоль тәрізді жанғыш заттарды құрылғыда сақтауға болмайды.

Пайдаланғаннан кейін және техникалық қызмет көрсету жұмыстарын жүргізер алдында құрылғыны қуат көзінен ажырату қажет.

НАЗАР АУДАРЫҢЫЗ! Аспап корпусындағы немесе кіріктірілген құрылымдағы желдеткіш саңылауларды бөгемеңіз.

НАЗАР АУДАРЫҢЫЗ! Өндіруші ұсынғаннан басқа, еріту процесін жылдамдату үшін механикалық құрылғыларды немесе басқа құралдарды пайдаланбаңыз.

НАЗАР АУДАРЫҢЫЗ! Хладагент контурына зиян келтірмеңіз.

НАЗАР АУДАРЫҢЫЗ! Егер олар өндіруші ұсынған түрге жатпаса, азық-түлік өнімдерін сақтау бөліктерінде электр құралдарын пайдаланбаңыз.

НАЗАР АУДАРЫҢЫЗ! Мұздатқышты тез тұтанатын заттар мен салқындатқыш заттар бар құрылғыларды жоюға арналған жергілікті ережелерге сәйкес кәдеге жаратыңыз.

АСПАПТЫ орналастырған кезде қуат сымының қысылмағанына немесе зақымдалмағанына көз жеткізіңіз.

АСПАПТЫҢ артқы панеліне көп орынды розетка немесе портативті қуат адаптерін қоймаңыз.

ҰЗАРТҚЫШ сымдарды немесе жерге тұйықталмаған адаптерді (2 сымды, 2 түйіспелі) пайдаланбаңыз.

АКСЕССУАРЛАРДЫ орнатпас бұрын тоңазытқышты қуат көзінен ажырату керек.

ҚҰРАЛДЫҢ қоршаған ортаға зиян тигізбеуі немесе басқа зиян келтірмеуі үшін оны өртемеңіз.

ҚҰЛЫПТАРМЕН жабдықталған есіктердің кілттерін, балалардың ішіне кіріп кетуіне жол бермеу үшін, оларды тоңазытқыштан алыс, балалардың қолы жетпейтін жерде сақтаңыз.

ЕН СТАНДАРТЫНА сәйкес: бұл құрылғыны 8 жастан асқан балалар, сондай-ақ физикалық сенсорлық немесе ақыл-ой қабілеттері төмен, немесе тәжірибесі мен білімі жеткіліксіз адамдар, егер олар бақылауда болса, немесе құрылғыны қауіпсіз пайдалану туралы нұсқаулық берілсе, және онымен байланысты қауіпті түсінсе қолдана алады.

ТАҒАМНЫҢ ЛАСТАНУЫН БОЛДЫРМАУ ҮШІН КЕЛЕСІ НҮСҚАУЛАРДЫ ОРЫНДАҢЫЗ:

Есікті ұзақ уақыт бойы ашу құрылғының бөлімдеріндегі температураның айтарлықтай көтерілуіне әкелуі мүмкін.

Тамақ өнімдерімен жанасатын беттерді және қол жетімді кептіру жүйелерін үнемі тазалаңыз.

Егер олар 48 сағат бойы пайдаланылмаса, су резервуарларын тазалаңыз. Егер су 5 күн ішінде шығарылмаса, су құбырына қосылған су құбыры жүйесін жуыңыз. (1 ескерту)

Шикі ет пен балықты басқа тағаммен жанаспауы немесе басқа тамаққа тамып кетпеуі үшін оларды тоңазытқышта сәйкес ыдыста сақтаңыз.

Екі (**)
жұлдызы бар бөлімдер алдын-ала мұздатылған тағамды сақтауға, балмұздақ сақтауға және дайындауға, мұз текшелерін жасауға жарамды. (2 ескерту)

Бір (*), екі (**)
немесе үш (***)
жұлдыздары бар бөлімдер жаңа тағамды мұздатуға жарамсыз. (3 ескерту)

Төрт (****)
жұлдызы жоқ бөлімдер тағамды мұздатуға жарамсыз. (4 ескерту)

Егер тоңазытқыш құрылғы ұзақ уақыт бос тұрса, құрылғының ішінде көгерудің пайда болуын болдырмау үшін оны сөндіріңіз, жібітіңіз, тазалаңыз, құрғатыңыз және есігін ашық қалдырыңыз.

1, 2, 3, 4 ескерту: өтінеміз, құрылғының бөлім түріне сәйкес келетіндігін тексеріңіз.

БӨЛЕК тұратын құрылғы үшін: бұл салқындатқыш құрылғы кіріктірілген құрылғы ретінде пайдалануға арналмаған.

КЕЗ КЕЛГЕН жарықдиодты шамдарды ауыстыруды немесе техникалық қызмет көрсетуді өндіруші және сервистік қызмет жүзеге асырады.

НАЗАР АУДАРЫҢЫЗ! Құрылғының тұрақсыздығына байланысты қауіпті болдырмау үшін, оны нұсқаулыққа сәйкес бекіту керек.

БАЛАНЫҢ кептеліп қалуын болдырмау үшін кілтті тоңазытқыш жанында емес, балалардың қолы жетпейтін жерде сақтаңыз. Құлыптары бар өнім үшін.

ЕСКЕРТУ БЕЛГІЛЕРІНІҢ МАҒЫНАСЫ



ТЫЙЫМ САЛУ БЕЛГІЛЕР

Белгі мұндай әрекеттерге жол берілмейтіндігін көрсетеді. Нұсқауларды орындамау құрылғының бұзылуына немесе қолданушыларға қауіп төндіруі мүмкін.



НҮСҚАУ БЕЛГІЛЕР

Белгілер орындауға арналған нұсқаулықтан тұрады, іс-әрекеттер қажет нұсқаулыққа сәйкес қатаң түрде орындалуы керек. Нұсқауларды орындамау аспаптың бұзылуына немесе қолданушыларға қауіп төндіруі мүмкін.



ЕСКЕРТПЕЛЕР

Белгілер қажетті әрекеттерге немесе тәртіптерге назар аударады. Бұл шаралар аспаптың аздап немесе орташа бұзылуын немесе зақымдалуын болдырмау үшін қолданылуы керек.

Бұл нұсқаулықта сақталуы керек көптеген маңызды қауіпсіздік сақтау ақпараттары бар.

ЭЛЕКТР ҚАУІПСІЗДІГІ

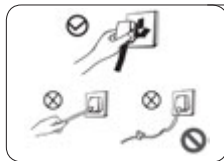

- Ашаны суырған кезде қуат сымын тартпаңыз. Штепсельді розеткадан тіке тартып мықтап ұстап шығарыңыз.
- Сымды ешбір жағдайда зақымдамаңыз. Сымды зақымдалған немесе тозған құралды пайдаланбаңыз.
- Тозған немесе зақымдалған сымды қызмет көрсететін маман ауыстыруы керек.



- Жеке розетканы қолданыңыз, розетканы басқа электр құралдарымен бірге пайдаланбаңыз. Штепсельді аша розеткаға нығыздап бекітілуі тиіс, әйтпесе өрт шығуы мүмкін.
- Штепсель розеткаға мықтап енуі керек, әйтпесе өрт шығу қаупі бар.
- Розетканың жерге тұйықтау электродында сенімді жерге тұйықтау сызығы бар екеніне көз жеткізіңіз.



- Тұрмыстық газ және басқа да тұтанғыш заттар ағып кеткен жағдайда газ беруді жабыңыз, содан кейін есіктер мен терезелерді ашыңыз.
- Тоңазытқыш пен басқа да электр құралдарын розеткадан ажыратпаңыз, себебі ұшқын өрт тудыруы мүмкін.

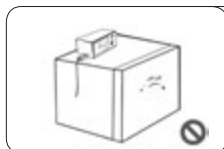

- Микротолқынды пештер, мультипісіргіш сияқты электр құрылғыларын, егер оларды өндіруші ұсынбаса, тоңазытқыштың үстіне қоймаңыз.
- Азық-түлік бөлімінде электр құрылғыларын пайдаланбаңыз.

ПАЙДАЛАНУ ЖӨНІНДЕГІ ЕСКЕРТУЛЕР



- Өмір мен денсаулыққа қауіп төндірмеу үшін, тоңазытқышты бөлшектемеңіз және жөндемеңіз, хладагенттің контурын зақымдамаңыз.
- Аспаптарға техникалық қызмет көрсетуді тек маман жүргізуі тиіс.

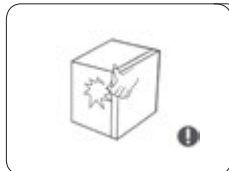

- Тоңазытқыш камерасы мен есіктің арасындағы саңылау тар – саусақтарыңызды қысып алмаңыз. Сақталған тағамды құлатпау үшін есікті ақырын жабу керек.
- Тоңазытқыштың жұмысы кезінде мұздатқыш камерадан өнімдерді немесе контейнерлерді, әсіресе, үсік болмас үшін металл контейнерлерді дымқыл қолмен шығармаңыз.

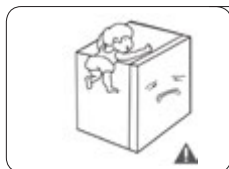

- Балаларға тоңазытқышқа немесе оның үстіне шығуға рұқсат бермеңіз, әйтпесе бұл баланың жарақаттануына немесе құлауына әкелуі мүмкін
- Балалардың тоңазытқыштың есігінде асылуына жол бермеңіз. Әйтпесе, олар ауыр жарақат алуы мүмкін.
- Жұмыс істейтін тоңазытқышты жууға немесе тазалауға болмайды. Электр оқшаулауына зақым келтірмеу үшін тоңазытқышты ылғалды жерге қоймаңыз.

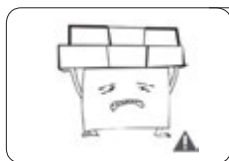

- Тоңазытқыштың үстіне ауыр заттарды қоймаңыз, себебі бұл заттар тоңазытқыштың есіктерін жабу немесе ашу кезінде құлауы мүмкін және жарақат алуына әкелуі мүмкін.
- Штепсель ашасын электр қуатының шалыс істеп тұрған жағдайларында немесе құралды тазаламас бұрын розеткадан алып тастаңыз. Қатарынан екі рет қосу салдарынан компрессордың зақымдануын болдырмау үшін құралды бес минут ішінде қуат көзіне қайта қоспаңыз.

ТАМАҚТЫ ҚАУІПСІЗ САҚТАУ



- Өнімнің жануын немесе зақымдануын болдырмау үшін тоңазытқышқа тез тұтанатын, жарылу қаупі бар, ұшпалы және коррозиялық белсенді заттарды қоймаңыз.
- Өртті болдырмау үшін тез жанатын материалдарды мұздатқыштың жанына қоймаңыз.



- Тоңазытқыш тұрмыстық пайдалануға арналған, мысалы, тамақ өнімдерін сақтауға арналған. Ол қан, дәрі-дәрмектер немесе биологиялық өнімдер және т. б. сақтау сияқты басқа мақсаттарға пайдаланылмауы тиіс.



- Шөлмектердегі немесе алюминий банкардағы, сондай-ақ шыны ыдыстағы сыраны, сусындарды немесе басқа да сұйықтықтарды тоңазытқыштың мұздатқыш камерасында сақтамаңыз. Әйтпесе шыны немесе алюминий банкарлар аяздан сынуы мүмкін, бұл аспаптың зақымдануына әкелуі мүмкін.

ПАЙДАЛАНУ ЖӨНІНДЕГІ ЕСКЕРТУЛЕР

Тоңазыту жабдығы егер ол ұзақ уақыт бойы тоңазыту жабдығына арналмаған температуралардың ауытқуы шегінде болса, тұрақсыз жұмыс істеуі мүмкін (мысалы, ішіндегіні еріту мүмкіндігі немесе мұздатылған өнімдерге арналған камерада тым жоғары температура).

Көпіретін сусындарды мұздатқыш камераларда немесе тамақ өнімдеріне арналған шкафтарда, сондай-ақ төмен температуралы камераларда немесе шкафтарда сақтауға болмайды.

Өндірушілер ұсынған тамақ өнімдерін, әсіресе тез мұздатылатын тамақ өнімдерін мұздатқыштар мен мұздатылған тағамдарды сақтау шкафтарында сақтау уақытынан асырмаңыз.

Еріту кезінде мұздатқыштан шығарылған, мұздатылған немесе салқындатылған тағамның шамадан тыс қызып кетуіне жол бермеу үшін сақтық шараларын қолдану қажет - мысалы, оны бірнеше қабат газетке ораңыз.

Қолмен еріту, техникалық қызмет көрсету немесе тазалау кезінде мұздатылған өнім температурасының артуы олардың сақталу мерзімін қысқартуы мүмкін.

КӘДЕГЕ ЖАРАТУ ЖӨНІНДЕГІ ЕСКЕРТУЛЕР



Тоңазытқыш өндірісінде қолданылатын хладагент және циклопентандты пеноматериалдар оңай тұтанады. Сондықтан тоңазытқышты зақымдаған кезде ол кез келген от көзінен алыс сақталуы және тиісті біліктілігі бар арнайы кәдеге жаратушы компаниямен шығарылуы тиіс, сондай-ақ қоршаған ортаға зиян келтірмеу немесе кез келген басқа зиян келтірмеу үшін жағудан өзгеше тәсілмен кәдеге жаратылуы тиіс.



Тоңазытқышты кәдеге жарату кезінде есіктерді бөлек алыңыз, есік төсемін алып тастаңыз, сондай-ақ сөрелерді алып тастаңыз. Балалар ішінде құлыптап қалмауы үшін есіктер мен сөрелерді бөлек кәдеге жаратыңыз.

НАЗАР АУДАРЫҢЫЗ!

Бұл нұсқаулық пайдаланушылар орындауы керек қауіпсіз пайдалану туралы маңызды ақпаратты қамтиды.



Қалдықтарды бақылаусыз кәдеге жарату нәтижесінде қоршаған ортаға немесе адам денсаулығына зиян келтірудің алдын алу мақсатында оларды материалдық ресурстарды тиімді пайдалану үшін қайта өңдеуге тапсырыңыз.

Пайдаланылған құрылғыны кәдеге жарату үшін қайтару қызметіне хабарласыңыз немесе өнім сатып алынған дүкенге хабарласыңыз. Олар өнімді қоршаған ортаға қауіпсіз өңдеуге жібере алады.

ҚҰРЫЛҒЫҒА ШОЛУ

ЖИЫНТЫҚ ҚҰРАМЫ

Модель: UR-BC93CM1-ST

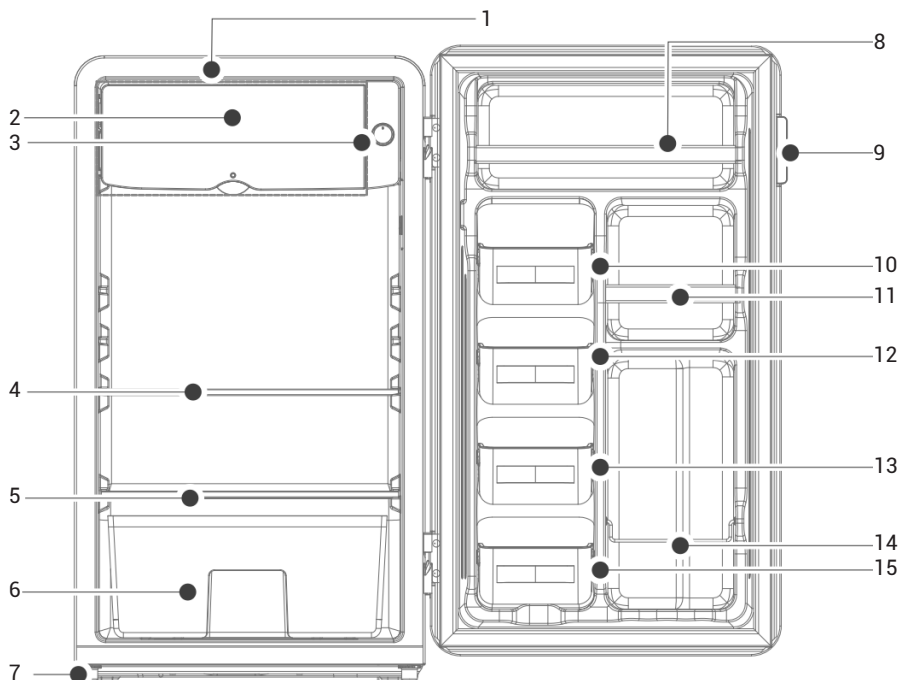

1. Төмен температуралық бөлім.

2. Бөлімнің есігі.

3. Термореттегіш.

4. Шыны сөре.

5. Шыны сөре.

6. Жылжымалы жәшік
(барлық модельдерде емес).

7. Аяқтарды теңестіру.

8. Есік сәресі.

9. Есік тұтқасы.

10. Есік сәресінің жақтауы.

11. Есік сәресі.

12. Бөтелкелер сәресінің жақтауы.

13. Бөтелкелер сәресінің жақтауы.

14. Металл ұстағыш.

15. Бөтелкелер сәресінің жақтауы.

Модель: CE-BC93CM1-ST

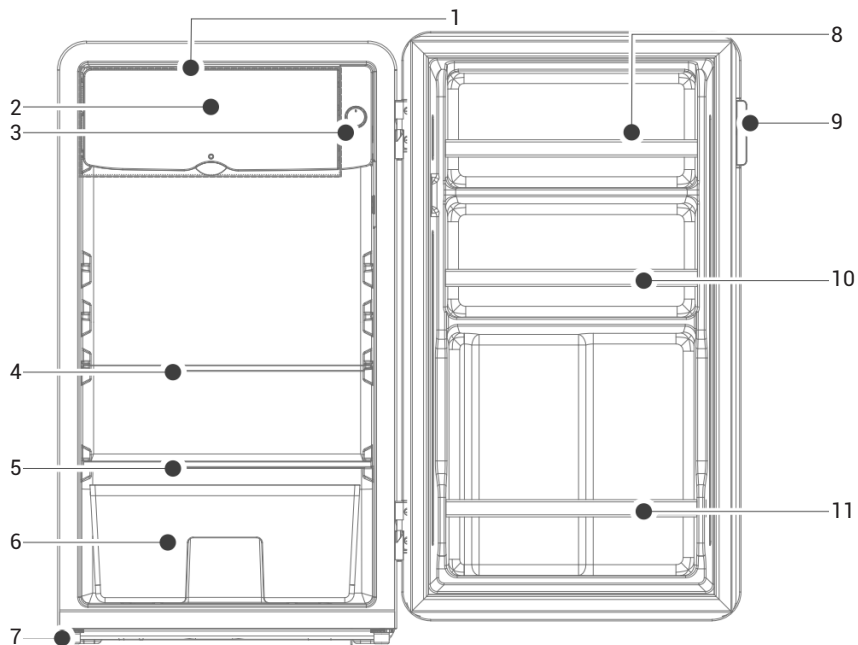

1. Төмен температуралық бөлім.

2. Бөлімнің есігі.

3. Термореттегіш.

4. Шыны сөре.

5. Шыны сөре.

6. Жылжымалы жәшік
(барлық модельдерде емес).

7. Аяқтарды теңестіру.

8. Есік сөресі.

9. Есік тұтқасы.

10. Есік сөресі.

11. Есік сөресі.

ҚҰРЫЛҒЫНЫ ПАЙДАЛАНУ ҰСЫНЫСТАРЫ

Тоңазытқыш камерасы жемістерді, көкөністерді, сусындарды және басқа өнімдерді сақтауға арналған. Пісірілген тағамды тағам бөлме температурасына дейін салқындағанша тоңазытқышқа салуға болмайды. Тамақты сақтаудың ұсынылған уақыты 3-5 күн.

Тоңазытқышқа салмас бұрын, тағамды полиэтилен пленкамен тығыз орау керек.

Шыны немесе құтыдағы сусындар есік сөрелерінде сақталуы керек.

Төмен температуралық бөлімде тамақ пен сусындарды тез салқындатуға пайдалануға болады.

Мұздату қажет тағамды тоңазытқыш бөлімінде сақтауға болмайды.

ТЕМПЕРАТУРАНЫ БАПТАУ

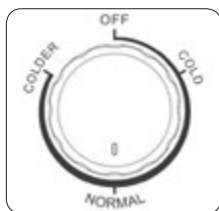

Термореттегіш белгілері

COLD = ең жоғары температура орнатуы
COLDER = ең төмен температура орнатуы
OFF = өшіру

Өтінеміз, термореттегішті COLD мен COLDER арасында орнатыңыз. Өндіруші термореттегішті NORMAL белгісіне қоюды ұсынады.

ЭНЕРГИЯ ҮНЕМДЕУ БОЙЫНША КЕҢЕСТЕР

Құрылғы бөлменің ең салқын бөлігінде, жылу көздерінен немесе жылыту құрылғыларынан және күн сәулесінен алыс жерде орналасуы керек.

Тоңазытқышқа салмас бұрын, ыстық тағамды бөлме температурасына дейін суытыңыз. Құрылғының шамадан тыс жүктелуі компрессордың ұзақ жұмыс істеуіне әкеледі. Тым баяу қататын тағамдардың сапасы төмендеуі немесе нашарлауы мүмкін.

Тоңазытқышқа салмас бұрын тағамды жақсылап орап, контейнерлерді құрғатыңыз. Бұл мұз түзілуін азайтуға көмектеседі.

Азық-түлік сақтайтын қораптар алюминий фольгамен, балауыздалған қағаздан немесе қағаз сүлгілермен қапталмауы керек, себебі олар суық ауаның айналымын бұзады. Ал бұл құрылғының тиімділігін төмендетеді.

Тоңазытқыш есіктерін ашу мен іздеу уақытын азайту үшін тағамды реттеңіз және белгілеңіз. Бір уақытта қажет болатын тағамның көп мөлшерін шығарып, тоңазытқыштың есігін мүмкіндігінше тез жабыңыз.

ҚҰРЫЛҒЫНЫ ДҰРЫС ПАЙДАЛАНУ

ОРНАТУ АЛДЫНДА

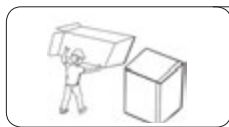

Аспапты қолданар алдында тоңазытқыштың түбінен астарды, пенопласт төсемдерін және тоңазытқыштың ішіндегі қабықшаны қоса алғанда, барлық буып-түю материалдарын алып тастаңыз. Есіктер мен тоңазытқыш корпусының қорғаныс қабығын алыңыз.



Аспапты жылу көздерінен алыс және тоңазытқышқа тікелей күн сәулесі түсетін жерден алыс орнатыңыз. Тот пайда болуын болдырмау немесе оқшаулау әсерін төмендету үшін тоңазытқышты ылғалдылығы жоғары жерлерге қоймаңыз.

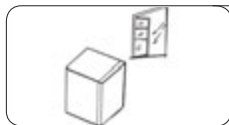

Тоңазытқыш тегіс және қатты бетке орнатылуы және жақсы желдетілетін үй-жайда орналасуы тиіс. Егер ол тұрақсыз болса, аяқты реттеу үшін солға немесе оңға бұраңыз.

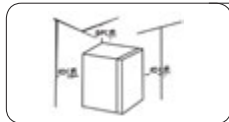

Тоңазытқышты орнату кезінде бүйірлері мен артқы жағында 10 см бос кеңістік және аспаптың жоғарғы жағында 30 см бос кеңістік бар екеніне көз жеткізіңіз. Бұл суық ауаға еркін айналуға мүмкіндік береді

ЕСІКТИҢ ТҮТҚАСЫН ОРНАТУ

Пайдаланушылар есіктің тұтқасын өздері орната алады.

ҚАДАМ 1. Алдымен тұтқа негізін **1** арнайы есіктің саңылауына **2** салыңыз да, бұрандаларды есік тұтқасы қозғалғанын тоқтатқанынша қатайтыңыз.

ҚАДАМ 2. Тұтқаның қақпағын **3** тұтқа негізіндегі **1** тесікке жалғап, алға қарай итеріңіз, және тұтқаның қақпағын өз қолыңызбен орнатыңыз.

ЕСІК



ҚАДАМ 1

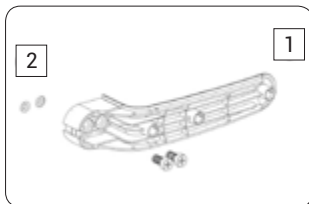

ҚАДАМ 2

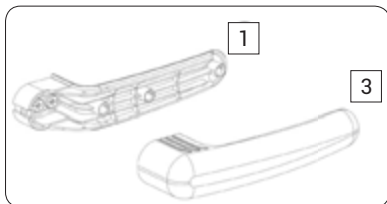

ҚҰРЫЛҒЫНЫ ТЕҢЕСТІРУ

Тоңазытқыш аяғын реттеу сызбасы

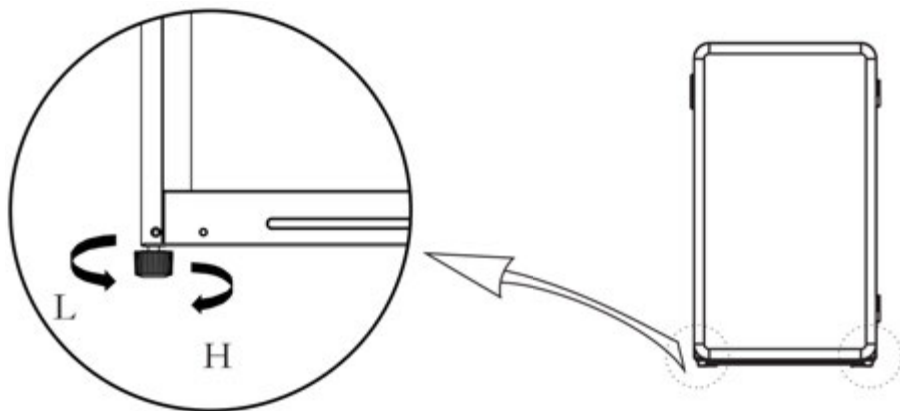

ЕСКЕРТУ

Жоғарыдағы сурет тек анықтама үшін арналған. Нақты конфигурация өнімнің өзіне байланысты болады.

Реттеу процессі

1. Тоңазытқышты көтеру үшін аяқты сағат тілімен бұраңыз.
2. Тоңазытқышты түсіру үшін аяқты сағат тіліне қарсы бұраңыз.
3. Жоғарыда көрсетілген процедураларды пайдаланып, оң және сол аяқты көлденең деңгейге келтіріңіз.

ШАМДЫ АУЫСТЫРУ

Жарықдиодты шамдарды ауыстыру немесе техникалық қызмет көрсетуді сервистік қызмет көрсету немесе сол сияқты білікті қызметкерлер жүзеге асыруы керек.

ПАЙДАЛАНУДЫ БАСТАУ

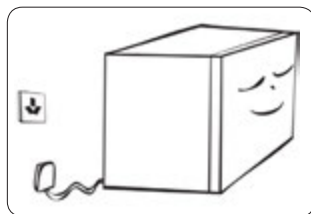

Тоңазытқышты қуат көзіне бірінші рет қоспас бұрын, оны екі сағат бойы қозғалтпаңыз.

Тоңазытқышты кез-келген жаңа немесе мұздатылған тағаммен толтырар алдында 2-3 сағат жұмыс жасатыңыз немесе қоршаған орта температурасы жоғары болған кезде жазда 4 сағат жұмыс істетіңіз.

ҚЫЗМЕТ КӨРСЕТУ ЖӘНЕ КҮТІМ

ЖАЛПЫ ТАЗАЛАУ

Тиісті желдетуді және электр энергиясын үнемдеуді қамтамасыз ету үшін тоңазытқыштан және одан тыс шаңды уақтылы сүртіңіз.

Есіктің тығыздағышын ластануға үнемі тексеріңіз. Есіктің тығыздағышын сабынды сумен сіңдірілген немесе сұйылтылған жуу құралымен жұмсақ шүберекпен тазалау қажет.

Жағымсыз иістің пайда болуын болдырмау үшін тоңазытқышты ішінен үнемі жуу қажет.

Тоңазытқышты іштен жуу алдында қуат көзінен өшіріңіз, барлық тамақ өнімдерін, сусындарды, сөрелерді, жәшіктерді және т. б. алып тастаңыз.

Тоңазытқышты іштен жуу үшін екі ас қасық ас сода және төрттен бір ас қасық жылы сумен жұмсақ шүберекті немесе губканы пайдаланыңыз. Содан кейін сумен жуып, құрғатыңыз. Жуғаннан кейін есікті ашып, тоңазытқышты қуатқа қоспас бұрын құрғатыңыз.

Қол жетпейтін жерлерді (мысалы, саңылаулар немесе бұрыштарды) үнемі жұмсақ шүберекпен, жұмсақ шеткамен және т. б. сүрту ұсынылады. Қажет болған жағдайда, ластануды тазарту және осы жерлерде бактериялардың жиналуын болдырмау үшін қосымша құралдарды (мысалы, жұқа таяқшалар) пайдаланыңыз.

Сабын, жуғыш зат, скраб-ұнтақ, спрей-тазартқыш және т. б. пайдаланбаңыз, өйткені олар тоңазытқыштың ішінде жағымсыз иістерді тудыруы немесе тамақты ластауы мүмкін.

Бөтелкелерге арналған тіреуішті, сөрелер мен жәшіктерді сабынды сумен суланған немесе сұйылтылған жұмсақ матамен тазалаңыз. Содан кейін, жұмсақ матамен немесе табиғи жолмен кептіріңіз.

Тоңазытқыштың сыртқы бетін сабынды сумен, жуу немесе жуу затымен суланған жұмсақ шүберекпен сүртіңіз, содан кейін құрғатыңыз.

Тоңазытқыштың бетін және оның ішкі элементтерін зақымдауы мүмкін қатты шеткаларды, болат шеткаларды, сым шеткаларын, абразивті материалдарды (мысалы, тіс пасталарын), органикалық еріткіштерді (мысалы, спирт, ацетон, амилацетат және т. б.), қайнаған суды, қышқыл немесе сілтілі заттарды пайдаланбаңыз. Қайнаған су және органикалық еріткіштер, мысалы, бензол пластмасса бөлшектерін деформациялауы немесе зақымдауы мүмкін.

Тазалау кезінде тоңазытқышты қысқа тұйықталудан сақтау үшін немесе батырылғаннан кейін электр оқшаулағышына әсер етпеу үшін сумен немесе басқа сұйықтықтармен шаймаңыз.

МҮЗДАН ЕРІТУ

Тоңазытқышты мезгіл-мезгіл жібіту керек. Штепсельдік ашаны розеткадан ажыратып, есікті ашып, азық-түлікті салқын жерге апарыңыз. Қыраудың жиналуын пластикалық қырғышпен алып тастау керек, немесе температураны жоғарылатып, мұзды табиғи жолмен еріту ұсынылады. Содан кейін қалған мұз бен суды сүртіп, розеткаға қосып, құрылғыны қосу керек. Еріту кезінде аязды және мұзды жинау үшін науа пайдаланыңыз.

НАЗАР АУДАРЫҢЫЗ!

Ерітуді жеделдету үшін өндіруші ұсынған жағдайларды қоспағанда, басқа механикалық құрылғыларды немесе басқа құралдарды қолдануға болмайды. Хладагент контурын зақымдауға болмайды.

УАҚЫТША ПАЙДАЛАНБАУ

Қуат көзін өшіру

Электр қуаты өшкен жағдайда тоңазытқыш ішіндегі тағамды жазда бірнеше сағат сақтауға болады. Мәжбүрлі өшіру кезінде тоңазытқыш есіктері ашу санын азайтыңыз, сонымен қатар құрылғыны жаңа азық-түлікпен жүктемеңіз.

Аспапты ұзақ уақыт пайдаланбағанда

Аспапты пайдаланбағанда желіден ажыратылып, содан кейін жуылуы керек. Есіктерді жағымсыз иістің пайда болуын болдырмау үшін ашық қалдыру керек.

Тасымалдау

Тоңазытқышты тасымалдамас бұрын құрылғының ішіндегісін толығымен алып тастаңыз, шыны сөрелерді, көкөністер тартпасын, мұздатқыш тартпаларын және басқа бөлшектерін жабысқақ таспамен бекітіп, құралдың аяқтарын қатайтыңыз. Есіктерді жауып, оларды жапсырыңыз. Тасымалдау кезінде құрылғыны төңкеріп немесе көлденең қоймауға, сондай-ақ оны шайқауға болмайды. Тасымалдау кезінде көлбеу 45 ° аспауы керек.

НАЗАР АУДАРЫҢЫЗ!

Іске қосылғаннан кейін аспап үздіксіз жұмыс істеуі тиіс. Аспаптың жұмысын азырақ үзуге тырысыңыз, әйтпесе оның қызмет ету мерзімі қысқаруы мүмкін.

АҚАУЛЫҚТЫ ЖОЮ

Төмендегі кестеде өзіңіз жоюға болатын қарапайым ақаулардың тізімі көрсетілген. Егер ақаулықты жою мүмкін болмаса, кепілдік қызметі мамандарына хабарласыңыз.

АҚАУЛЫҚ	ШЕШІМ
Тоңазытқыш жұмыс істемейді.	Тоңазытқыштың ашасы электр қуатына қосылғанын тексеріңіз. Төмен кернеу. Қуат көзінің бұзылуы немесе тізбектің үзілуі.
Иіс.	Қатты иісі бар өнімдерді тығыз қаптап сақтаған жөн. Бүлінген өнімдердің бар-жоғын тексеріңіз. Тоңазытқышты жуу қажет болуы мүмкін.
Компрессордың ұзақ жұмысы.	Жазда қоршаған ортаның температурасы жоғарырақ болған кезде компрессордың ұзақ уақыт жұмыс істеуі қалыпты жағдай. Бір уақытта тоңазытқышқа көп тағам салмаңыз. Тоңазытқышқа ыстық тамақ салмаңыз. Салқындатыңыз. Тоңазытқыштың есіктері жиі ашылатын болса, компрессор ұзақ уақыт жұмыс істеуі мүмкін.
Қатты шу.	Тоңазытқыштың деңгейі бойынша реттелгенін, ол тұрақты тұрғанын тексеріңіз. Тоңазытқыш бөлшектерінің сенімді бекітілгендігін тексеріңіз.
Кратковременная трудность открытия двери.	После охлаждения разница в давлении внутри и снаружи холодильника может привести к кратковременным затруднениям при открывании двери. Это нормальное физическое явление.
Тоңазытқыштың есіктері тығыз жабылмайды.	Өнімдер тым көп. Тоңазытқыш көлбеуленген. Есік тамақ орамымен бітелген.
Есік тығыздағышы нығыз емес	Есік тығыздағышынан барлық қоқыстарды алып тастаңыз. Есіктің тығыздағышын қыздырыңыз, содан кейін оны салқындаңыз (оны фенмен қыздырыңыз немесе ыстық сүлгіні пайдаланыңыз)
Су тоңазытқыштың ішінде жиналады.	Камерада тым көп азық-түлік немесе тағам құрамында тым көп ылғал бар, бұл құралдың ерітілуіне әкеледі. Есіктер жеткілікті түрде тығыз жабылмаған, сол себепті тоңазытқыштағы мұз еріп кетеді де, тоңазытқыштағы су мөлшері артады.

АҚАУЛЫҚ	ШЕШІМ
Корпустың қызуы.	Егер корпус жоғары қоршаған температурадан және тоңазытқыштың өнімдермен толып кетуінен қыздырылса, салқындату процесін жеңілдету үшін қосымша желдетуді қамтамасыз ету ұсынылады.
Корпустағы конденсация.	Сыртқы бетіндегі және тоңазытқыш есігінің тығыздағышындағы конденсация – қоршаған ауаның ылғалдылығы тым жоғары болса, қалыпты құбылыс. Конденсатты таза сүлгімен сүртіңіз.
Бөтен шулар.	Гуілдеу: компрессор жұмыс уақытында гуілдеуі мүмкін және шу әсіресе жұмыстың басында және соңында қатты болуы мүмкін. Бұл қалыпты құбылыс. Шыртылдау: хладагент, аспаптың ішінде құйылған кезінде, шыртылдауы мүмкін, бұл қалыпты болып табылады.

ҚОСЫМША АҚПАРАТ

Бұл тоңазытқыш зауыт тақтайшасында көрсетілген температура класына сәйкес келетін қоршаған орта температурасында жұмыс істеуге арналған.

Тоңазытқыштың ішкі температурасына оның орналасуы, қоршаған ортаның температурасы және есікті ашу жиілігі сияқты факторлар әсер етуі мүмкін.

Осы факторлардың орнын толтыру үшін қажет температураны орнатыңыз.

Климаттық белдеулер

БЕЛДЕУ	СИМВОЛ	ТЕМПЕРАТУРАЛАР ДИАПАЗОНЫ
Кеңейтілген қоңыржай	SN	+10 ~ +32
Қоңыржай	N	+16 ~ +32
Субтропикалық	ST	+16 ~ +38
Тропикалық	T	+16 ~ +43

Кеңейтілген қоңыржай: құрылғы, 10~32 °C дейін қоршаған орта температурасында қолдануға арналған.

Қоңыржай: құрылғы, 16~32 °C дейін қоршаған орта температурасында қолдануға арналған.

Субтропикалық: құрылғы, 16~38 °C дейін қоршаған орта температурасында қолдануға арналған.

Тропикалық: құрылғы, 16~43 °C дейін қоршаған орта температурасында қолдануға арналған.

Құрметті тұтынушы

Егер сіздің өніміңіз жарамсыз болса және жөндеуді қажет етсе, сатудан кейінгі қызметке хабарласыңыз.

ДҰРЫС КӘДЕГЕ ЖАРАТУ



Өнімдегі немесе орамдағы бұл таңба, өнімнің қарапайым тұрмыстық қалдықтар қатарына жатпайтынын және істен шыққаннан кейін, электрлік немесе электрондық жабдықты қайта өңдеуге арналған тиісті жинау орнына өткізу керектігін көрсетеді. Ескі құрылғыларды жинау және қайта өңдеу біздің табиғи ресурстарды сақтауға маңызды үлес қосады және экологиялық таза және зиянсыз қоқысқа шығаруды қамтамасыз етеді.



Өнім Кеден одағының тиісті техникалық регламенттерінің талаптарына сәйкес сертифицикатталған.

ӨНДІРУШІ

GUANGDONG MIDEA KITCHEN
APPLIANCES MANUFACTURING CO., LTD.
Адрес: 'NO. 6, YONG AN ROAD, BEIJIAO,
SHUNDE, FOSHAN, GUANGDONG, CHINA

ҚАЗАҚСТАНДАҒЫ ИМПОРТЕР

ЖШС «Technoman» ҚР,
қ. Алматы, к. Бурундайская, 93 а.
Тел.: +7(727) 223 03 64
Веб-сайт: www.mideakz.com

Өнімнің сыртқы түрін, түсі мен техникалық мәліметтерін, өндіруші тұтынушыға алдын ала ескертусіз өзгерте алады.



ХОЛОДИЛЬНИК однодверный

РУКОВОДСТВО ПО ЭКСПЛУАТАЦИИ



Пожалуйста, перед использованием внимательно прочитайте это руководство и сохраните его для дальнейшего использования. В тексте данного Руководства Вы найдете необходимую информацию по правильной эксплуатации и обслуживанию Вашего холодильника. Соблюдение указанных мер предосторожности поможет сэкономить много Вашего времени и средств в ходе эксплуатации прибора. В разделе "Возможные неисправности и способы их устранения" Вы найдете разъяснения по вопросам эксплуатации и устранения неисправностей, которые могут избавить Вас от необходимости обращаться в службу сервиса.

Компания Midea постоянно совершенствует свои изделия и поэтому оставляет за собой право вносить изменения, не влияющие на безопасность и функционирование прибора.

Примечание: ** - код цвета, расшифровка которого приводится в настоящем Руководстве.



МОДЕЛЬ: MDRD142SLF**

ru.midea.com

СОДЕРЖАНИЕ

1. МЕРЫ ПРЕДОСТОРОЖНОСТИ	3
1.1 Меры предосторожности при эксплуатации прибора	3
1.2 Меры предосторожности по обращению с электричеством	4
1.3 Меры предосторожности при перемещении и установке	4
1.4 Предупреждения по утилизации	5
2. КОМПЛЕКТНОСТЬ	6
3. УСТАНОВКА И ПОДГОТОВКА К ПРИМЕНЕНИЮ	6
3.1 Установка	6
3.2 Регулировка по уровню	7
3.3 Начало эксплуатации	7
3.4 Советы по энергосбережению	8
4. УСТРОЙСТВО ХОЛОДИЛЬНИКА И ПОРЯДОК РАБОТЫ	8
4.1 Описание холодильника	8
4.2 Ручка регулировки температуры холодильной камеры	9
5. ОБСЛУЖИВАНИЕ И УХОД	10
5.1 Чистка холодильника	10
5.2 Размораживание прибора	10
5.3 Обслуживание	10
5.4 Отключение	11
6. ВОЗМОЖНЫЕ НЕИСПРАВНОСТИ И СПОСОБЫ ИХ УСТРАНЕНИЯ	11
7. ТЕХНИЧЕСКИЕ ХАРАКТЕРИСТИКИ	12

Холодильник предназначен для хранения пищевых продуктов.

При покупке прибора проверьте его на отсутствие механических повреждений конструкции, внешнего оформления и упаковки, на функционирование, на соответствие разделу «КОМПЛЕКТНОСТЬ» настоящего Руководства по эксплуатации.

Проверьте наличие гарантийного и отрывных талонов и правильность их заполнения (наличие серийного номера, даты продажи и печати фирмы-продавца).

Примечание: Выполнение указанных проверок является обязанностью продавца.

Сохраняйте кассовый чек, Руководство по эксплуатации и гарантийный талон до конца гарантийного срока эксплуатации.

Руководство по эксплуатации и гарантийный талон, прилагаемые к прибору, при утере не возобновляются.

Примечание: изображения в руководстве имеют справочный характер. Модель и комплектация конкретной модели, приобретенной вами, может иметь отличия от изображений в инструкции.

1 МЕРЫ ПРЕДОСТОРОЖНОСТИ

1.1 Меры предосторожности при эксплуатации прибора



ВНИМАНИЕ: риск возникновения пожара при использовании легковоспламеняющихся материалов!

ВНИМАНИЕ: Не загораживайте вентиляционные отверстия на корпусе прибора.

ВНИМАНИЕ: Не используйте механические устройства или другие приспособления для ускорения процесса размораживания, кроме рекомендованных производителем. Запрещается удалять наледь и иней при помощи острых предметов во избежание повреждения холодильного контура.

ВНИМАНИЕ: Не повреждайте контур циркуляции хладагента.

ВНИМАНИЕ: Не помещайте внутрь холодильника любые электроприборы, только если такая возможность не предусмотрена изготовителем.

- Данный прибор не предназначен для использования лицами (в том числе детьми) с ограниченными физическими, сенсорными или умственными способностями, или лицами, не ознакомившимися с данной инструкцией. Необходимо следить, чтобы дети не играли с данным прибором. Дети не должны осуществлять очистку и пользовательское обслуживание холодильника без присмотра взрослых.
- Если кабель питания поврежден, он должен быть заменен авторизованным сервисным центром во избежание поломки оборудования.
- Утилизируйте холодильник согласно требованиям местного законодательства.
- Не храните в холодильнике взрывоопасные вещества и предметы, например, аэрозольные баллончики.
- Настоящий прибор предназначен для использования в бытовых и аналогичных условиях, таких как:
 - кухни для сотрудников в магазинах, офисах и другие служебные помещения;
 - фермерские хозяйства;
 - гостиницы, мотели и другие типы жилья, связанные с проживанием постояльцев;
 - гостиницы с условиями проживания типа «кровать и завтрак».
- Не размещайте в холодильнике чрезмерно много продуктов.
- Не открывайте слишком часто дверь холодильника, особенно в жаркую погоду, и не оставляйте дверь открытой слишком долго.
- Не храните пиво, напитки или другие жидкости, содержащиеся в бутылках или алюминиевых банках, а также в стеклянной таре, в низкотемпературном отделении холодильника; в противном случае стекло или алюминиевые банки могут треснуть от мороза, что может привести к повреждению прибора.
- Холодильник предназначен для работы только в пределах диапазона температуры окружающей среды, указанной в технических характеристиках. Эксплуатация прибора при более низких температурах может привести к его поломке.
- Не суйте руки в зазоры между дверями холодильника, а также между дверями и корпусом холодильника, чтобы предотвратить защемление пальцев.
- Аккуратно закрывайте дверь холодильника, чтобы находящиеся внутри предметы не упали с места.

- Не доставайте мокрыми руками продукты или контейнеры из низкотемпературного отделения, когда холодильник работает, особенно металлические контейнеры, во избежание обморожения. Не употребляйте в пищу замороженные продукты, это может привести к заболеванию.
- Следуйте указаниям производителей продуктов питания при выборе условий их хранения в холодильнике. Не следует размораживать и повторно замораживать продукты. Соблюдайте сроки хранения продуктов. При размораживании холодильника примите меры для сохранения температуры продуктов на время его размораживания и чистки.
- Холодильник предназначен исключительно для бытового использования, например, для хранения продуктов; он не должен использоваться для других целей, например, для хранения крови, лекарственных средств или биологических продуктов, и т.д.

1.2 Меры предосторожности по обращению с электричеством

- Не тяните за кабель питания для отсоединения шнура питания холодильника. Пожалуйста, крепко возьмитесь за вилку и вытяните её из розетки напрямую.
- Чтобы обеспечить безопасное использование, не повреждайте шнур питания и не используйте шнур питания, когда он поврежден или изношен.
- Во избежание опасности, поврежденный шнур питания подлежит замене только компетентной сервисной службой или специалистами.
- Не используйте удлинители или незаземленные адаптеры.
- Используйте отдельную розетку, розетка также не должна использоваться совместно с другими электроприборами. Штепсельная вилка должна быть крепко воткнута в розетку, в противном случае может возникнуть пожар.
- Убедитесь, что заземляющий электрод розетки оснащен надежной линией заземления.
- Устанавливайте прибор так, чтобы доступ к розетке был свободным.
- В случае утечки бытового газа, перекройте подачу газа, а затем откройте двери и окна. Не отключайте холодильник и другие электрические приборы из розетки, поскольку искра может вызвать пожар.
- Не ставьте работающие электроприборы на холодильник, только если такая возможность не предусмотрена изготовителем.
- Не разбирайте и не ремонтируйте холодильник, не повреждайте контур хладагента; во избежание опасности для жизни и здоровья. Техническое обслуживание прибора должно проводиться только специалистом.
- Вынимайте штепсельную вилку из розетки в случае отключения электричества или перед чисткой прибора. Не подключайте прибор повторно к источнику питания в течение десяти минут, чтобы предотвратить повреждение компрессора из-за последовательных включений.

1.3 Меры предосторожности при перемещении и установке

- Не размещайте легковоспламеняющиеся предметы рядом с холодильником, чтобы избежать пожара.
- Не кладите тяжелые предметы сверху холодильника, поскольку эти предметы могут упасть при закрывании или открывании двери холодильника, что может привести к получению травм.

- Холодильник имеет большой вес и при некорректном обращении или переноске может стать причиной серьезных травм.
- Во время установки и перемещения прибора не следует держаться за ручки дверей, открытые двери, а также любые выступающие детали, например, конденсатор сзади холодильника, а также притрагиваться к системе компрессора.
- Во время установки и перемещения холодильник не следует наклонять больше чем на 40° по отношению к поверхности. Если такая ситуация возникла, включение можно произвести не ранее 2 часов от его установки.
- Если холодильник хранился или перевозился при отрицательной температуре, выдержите его при комнатной температуре не менее 8 часов перед включением в сеть.

1.4 Предупреждения по утилизации



Хладагент и циклопентановые пеноматериалы, используемые в производстве холодильника, легко воспламеняются. Поэтому, при повреждении холодильника, он должен храниться вдали от любого источника огня и вывозиться специальной утилизирующей компанией с соответствующей квалификацией, а также утилизироваться способом отличным от сжигания, во избежание нанесения вреда окружающей среде или любого другого вреда.

Материалы изделия, помеченные знаком , являются перерабатываемыми.

При утилизации холодильника, демонтируйте двери, и снимите дверную прокладку, а также вытащите полки; утилизируйте двери и полки отдельно, чтобы дети не смогли запереться внутри.

Правильная утилизация продукта



Данный символ, изображенный на изделии или на упаковке, указывает, что изделие не относится к разряду обычных бытовых отходов и после вывода из строя подлежит утилизации в надлежащем центре по утилизации электрического и электронного оборудования. Надлежащая утилизация прибора позволит избежать угрозы для окружающей среды и здоровья людей, вытекающей из неправильного обращения с прибором. Более подробную информацию по утилизации данного изделия можно получить в муниципалитете, местной службе по утилизации отходов или в магазине, где было приобретено изделие.

2 КОМПЛЕКТНОСТЬ

Модель	MDRD142SLF**
Холодильник (с полками)	1 шт.
Руководство по эксплуатации	1 шт.
Гарантийный талон	1 шт.
Индивидуальная тара	1 компл.

3 УСТАНОВКА И ПОДГОТОВКА К ПРИМЕНЕНИЮ

3.1 Установка

Перед использованием прибора, снимите все упаковочные материалы, включая подкладку со дна холодильника, пенопластовые подкладки и пленку внутри холодильника; снимите защитную пленку дверей и корпуса холодильника.



ВНИМАНИЕ: не позволяйте детям играть с упаковочными материалами. Опасность удушья!

Устанавливайте прибор вдали от источников тепла и вдали от мест, где на холодильник будут попадать прямые солнечные лучи. Не ставьте холодильник в места с высокой влажностью, для предотвращения возникновения ржавчины или снижения изоляционного эффекта.

При установке холодильника убедитесь в том, что по бокам имеется 10 см свободного пространства, 10 см с задней стороны и 30 см от верха прибора. Это позволит холодному воздуху свободно циркулировать и улучшит эффективность охлаждения.

Перед началом работы прибора его необходимо почистить (см. раздел «Чистка и уход»).

Холодильник должен быть установлен на ровную и твердую поверхность и располагаться в хорошо вентилируемом помещении.

Перед установкой и регулировкой принадлежностей необходимо убедиться, что холодильник отключен от сети питания.

При выборе места установки оставьте достаточно пространства для открывания дверей и выдвигания ящиков.



Иллюстрация приведена в качестве справочной информации. Размеры зависят от параметров холодильника и от рекомендаций производителя.

3.2 Регулировка по уровню

Перед регулировкой убедитесь в том, что холодильник не подключен к источнику питания. Откорректируйте уровень холодильника с помощью регулировочных ножек:

- чтобы поднять холодильник, поворачивайте ножку по часовой стрелке,
- чтобы опустить холодильник, поворачивайте ножку против часовой стрелки;

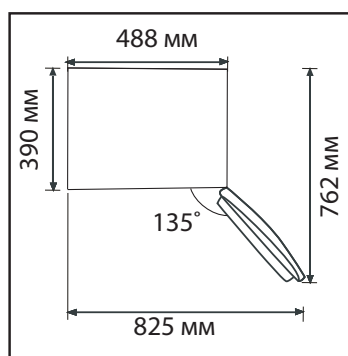
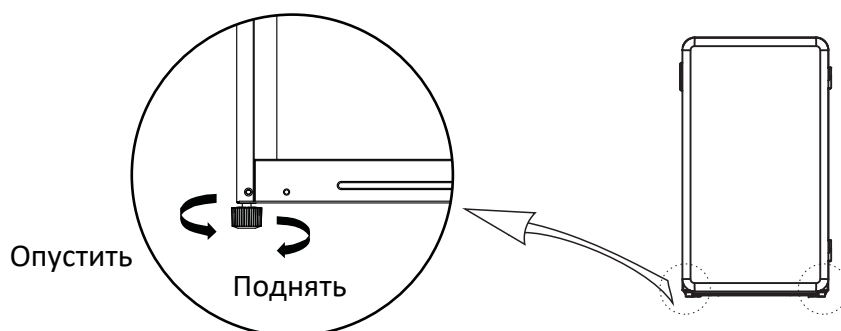

Если холодильник установлен не по уровню, дверь и магнитные уплотнители будут закрываться неплотно.

Перед началом использования убедитесь, что все ножки холодильника касаются земли.

Дверные полки можно при необходимости переставить. Для этого, взявшись за полку с обеих сторон, потяните ее на себя, слегка приподняв. Вы можете переставить любую полку на двери холодильника в зависимости от высоты хранящихся продуктов.

3.3 Начало эксплуатации

При первом запуске подождите полчаса перед подключением холодильника к сети.

Прежде чем заполнять холодильник продуктами, дайте ему проработать в течение 2-3 часов, чтобы убедиться, что он работает корректно, а также, чтобы температура достигла необходимого уровня.

Сохраните достаточно свободного пространства для удобного открывания дверей и перемещения ящичков, или столько пространства, сколько заявлено производителем.

3.4 Советы по энергосбережению

- Прибор должен быть расположен в самой прохладной части комнаты, вдали от источников тепла или отопительных приборов, и вдали от попадания прямых солнечных лучей.
- Перед помещением в холодильник дайте горячей пище остыть до комнатной температуры.
- Перегрузка прибора заставляет компрессор работать дольше. Продукты, которые замерзают слишком медленно, могут потерять качество или испортиться.
- Тщательно упаковывайте еду, а также вытирайте контейнеры насухо, перед тем как ставить их в холодильник. Это поможет уменьшить образование наледи.
- Ящики для хранения продуктов не должны прокладываться алюминиевой фольгой, вощеной бумагой или бумажными полотенцами. Такие подкладки мешают циркуляции холодного воздуха, что понижает эффективность работы прибора.
- Упорядочьте и промаркируйте еду, чтобы свести к минимуму количество открывания дверей холодильника и длительность поисков.
- Извлеките максимальное количество необходимых продуктов за раз, и закройте дверь холодильника как можно скорее.

4. УСТРОЙСТВО ХОЛОДИЛЬНИКА И ПОРЯДОК РАБОТЫ

4.1 Описание холодильника

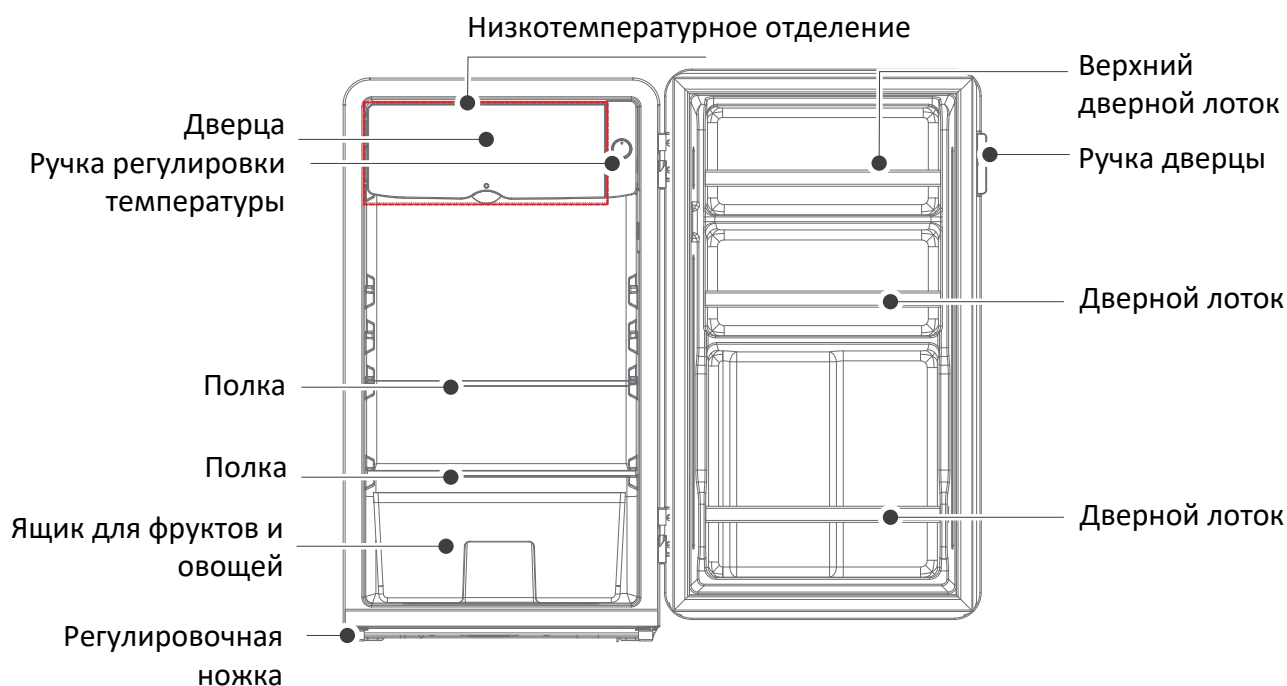

Холодильная камера

- Холодильная камера предназначена для краткосрочного хранения фруктов, овощей, напитков и прочих продуктов питания.

- Прежде чем помещать приготовленную пищу в холодильник, дайте ей остыть до комнатной температуры.
- Во избежание распространения запахов и высыхания продуктов, упаковывайте или закрывайте их по отдельности. Фрукты и овощи можно хранить без упаковки.
- Исходя из ваших потребностей, Вы можете убрать одну или несколько полок, или ящиков холодильника, чтобы увеличить пространство для хранения продуктов.

Низкотемпературное отделение

- Благодаря низкой температуре в данном отделении продукты остаются свежими долгое время, эта часть холодильника в основном используется для длительного хранения продуктов.
- Низкотемпературное отделение не предназначено для замораживания продуктов либо для продуктов, которые необходимо хранить только в морозильных камерах.

4.2 Ручка регулировки температуры холодильной камеры

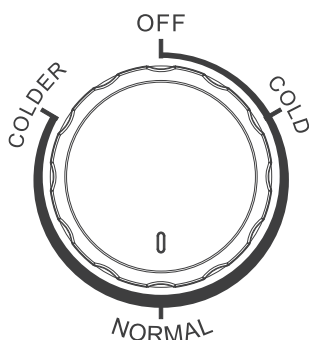

При помощи ручки можно установить температуру в холодильной камере.

Сама ручка не устанавливает определенную температуру, а только регулирует уровень мощности охлаждения.

Поворот вправо в сторону COLD повышает температуру в холодильнике.

Поворот влево в сторону COLDER понижает температуру в холодильнике.

NORMAL - стандартная установка температуры.

Установка в положение OFF выключает холодильник.

Шум внутри холодильника

Вы можете заметить некоторый шум во время работы холодильника. Большинство шумов являются нормальным рабочим явлением. Они вызваны циркуляцией жидкого хладагента в системе охлаждения. Использование газов, не содержащих хлорфторуглеродов (фреон), делает этот шум более выраженным. Это не является неисправностью и не влияет на производительность холодильника, а свидетельствует о работе компрессора, который нагнетает хладагент внутри системы.

5. ОБСЛУЖИВАНИЕ И УХОД

5.1 Чистка холодильника

Перед размораживанием или мытьем холодильника обязательно отключите его от источника питания!

Своевременно вытирайте пыль с холодильника, а также с поверхности, на которой он стоит, чтобы обеспечить надлежащую вентиляцию.

Чтобы избежать неприятного запаха протирайте холодильник изнутри слабым раствором соды, а затем мойте теплой водой с помощью мягкой губки или ткани. Вытирайте насухо холодильник прежде, чем установить полки и ящики для овощей на место.

Протирайте холодильник снаружи влажной тряпочкой, затем протирайте насухо мягкой тряпкой. Ни в коем случае не используйте грубые щетки и абразивные материалы, кипятки или кислотосодержащие средства, так как они могут повредить холодильник, как внутри, так и снаружи.

Решетку конденсатора с обратной стороны холодильника можно почистить пылесосом с помощью щетки-насадки.

Полки необходимо мыть, предварительно сняв их с холодильника. После мытья высушите их и установите на место.

5.2 Размораживание прибора

Время от времени холодильник необходимо размораживать для предотвращения снижения эффективности работы из-за образования наледи. Рекомендуется производить размораживание, когда слой инея на поверхности испарителя достигнет 3-4 мм.

Перед размораживанием удалите все продукты из холодильника и примите меры к сохранению их температуры. Установите регулятор температуры в положение OFF и выключите прибор из сети. Подготовьте емкости для сбора воды. Следите за заполнением лотка для сбора воды под низкотемпературным отделением и своевременно сливайте его, чтобы вода не стекала на пол.

Для ускорения процесса размораживания можно использовать емкость с горячей водой, поставив ее внутрь холодильника. Иней и наледь можно механически счищать исключительно при помощи деревянной или пластиковой лопаточки. При этом необходимо соблюдать осторожность, чтобы не поцарапать поверхность или не повредить холодильный контур. Запрещается использование для этой цели металлических острых предметов.

По окончании размораживания холодильник необходимо вытереть насухо, после высыхания его можно снова включить в сеть и загрузить продуктами.

Советы по уходу

На поверхности холодильника может появляться конденсат. Это может быть связано с изменением температуры в помещении. Вытрите конденсат насухо. Если проблема появляется постоянно, обратитесь в авторизованный сервисный центр.

5.3 Обслуживание

Холодильник должен обслуживаться специалистами авторизованного сервисного центра, для ремонта должны использоваться только оригинальные запчасти.

Не пытайтесь починить холодильник самостоятельно. Ремонт, производимый некомпетентным лицом, может привести к травмам или вызвать серьезную неисправность, а также лишит Вас права на бесплатное гарантийное обслуживание.

5.4 Отключение

В случае перебоев с электричеством, продукты внутри холодильника могут храниться в течение нескольких часов, даже летом. Во время вынужденного отключения следует сократить количество открываний двери холодильника, а также не загружать прибор новыми продуктами.

При длительном неиспользовании прибора, он должен быть отключен от сети и затем вымыт, двери необходимо оставить открытыми для предотвращения возникновения неприятного запаха.

Перед транспортировкой холодильника, полностью извлеките содержимое прибора, закрепите стеклянные полки и другие детали клейкой лентой, и затяните ножки прибора; закройте двери и заклейте их клейкой лентой. Во время перевозки, прибор нельзя класть вверх ногами или горизонтально, также нельзя его трясти, наклон во время перевозки не должен превышать 45°.

Прибор предназначен для бесперебойной работы с момента старта. Старайтесь реже прерывать работу прибора, в противном случае срок его службы может сократиться.

6. ВОЗМОЖНЫЕ НЕИСПРАВНОСТИ И СПОСОБЫ ИХ УСТРАНЕНИЯ

Ниже в таблице приведен перечень простейших неисправностей, которые Вы можете устранить самостоятельно.

Если неисправность устранить не удастся, обратитесь к специалистам ремонтного предприятия.

Неисправность	Возможная причина и способ устранения
Холодильник не работает	<ul style="list-style-type: none"> • Проверьте, подключена ли вилка холодильника к электропитанию. • Низкое напряжение. • Сбой питания или разрыв цепи.
Запах	<ul style="list-style-type: none"> • Продукты с сильным запахом следует хранить плотно упакованными. • Проверьте, нет ли испорченных продуктов. • Возможно, требуется вымыть холодильник.
Длительная работа компрессора	<ul style="list-style-type: none"> • Длительная работа компрессора в летнее время, когда температура окружающей среды выше, является нормальным явлением. • Не помещайте слишком много продуктов в холодильник одновременно. • Не помещайте горячую еду в холодильник. Дайте ей остыть. • Такое возможно при частом открывании дверей

	холодильника.
В лотке под низкотемпературным отделением находится вода	<ul style="list-style-type: none"> • Небольшое количество влаги допустимо при работе холодильника. Конденсат накапливается в этом отсеке и удаляется из холодильника через отверстие в нижней части отсека. • Во избежание порчи продуктов, храните их в этом отсеке в упаковке, предотвращающей попадание влаги.
Дверь холодильника не закрывается плотно	<ul style="list-style-type: none"> • Слишком много продуктов. • Холодильник наклонен.
Громкие шумы	<ul style="list-style-type: none"> • Проверьте, отрегулирован ли холодильник по уровню, равномерно ли расположены продукты. • Проверьте, надежно ли закреплены детали холодильника (двери, полки). • Устройство может издавать небольшой шум, вызванный циркуляцией жидкого хладагента в системе охлаждения. Это нормальное явление, свидетельствующее о работе компрессора.

ВНИМАНИЕ!

- Во время работы боковые стенки холодильника могут нагреваться, что обусловлено техническими особенностями изготовления корпуса и является нормальным явлением.
- На поверхности холодильника и дверных уплотнителях при высокой влажности окружающей среды может появляться конденсат, это нормальное явление. Вытрите конденсат сухим полотенцем.

Срок службы прибора составляет 10 лет со дня продажи через розничную торговую сеть. В течение этого времени изготовитель обеспечивает потребителю возможность использования товара по назначению, а также выпуск и поставку запасных частей в торговые и ремонтные предприятия. В случае отсутствия штампа магазина срок службы исчисляется со дня изготовления.

Гарантийные обязательства на холодильник изложены в гарантийном талоне. Ремонт у лиц, не имеющих специального разрешения, запрещен!

7. ТЕХНИЧЕСКИЕ ХАРАКТЕРИСТИКИ

Модель:	MDRD142SLF**
Общий объём, л:	94
Полезный объем, л:	93
Объём низкотемпературного отделения, л:	7

Класс защиты от поражения электрическим током:	I
Номинальное напряжение, В:	220-240~
Номинальная частота, Гц:	50
Номинальная сила тока, А:	0.5
Климатическое исполнение (1):	SN / N / ST / T
Хладагент и количество:	R600a, 20 г
Номинальная мощность, Вт	65
Класс энергетической эффективности (2):	A+
Ежегодное потребление энергии, кВт/ч (3):	109
Уровень шума, дБ:	42
Размеры, мм (Ш x Г x В)	488*440*835
Вес нетто, кг	20,4

1. Таблица значения температур для климатических классов:

Климатический класс	Окружающая температура
SN	+ 10°C ... +32°C
N	+ 16°C ... +32°C
ST	+ 16°C ... +38°C
T	+ 16°C ... +43°C

2. От A+++ (максимальная эффективность) до D (самая низкая эффективность)

3. Энергопотребление «109» кВт/ч в год основывается на результатах 24-часового стандартного теста (0,3 кВт*ч/24 ч). Фактическое энергопотребление зависит от того, какой используется температурный режим, и от места расположения прибора.

4. Данное значение является приблизительным и зависит от температуры окружающей среды, загрузки холодильника и частоты открывания двери.

5. Таблица кодов цветов:

Код цвета	Цвет корпуса
01	Белый
30	Черный
42	Светло-серебристый

Все технические усовершенствования будут учтены в новой версии руководства по эксплуатации, которое Вы сможете найти на нашем сайте ru.midea.com. Внешний вид изделия и цвет могут быть изменены производителем без предварительного уведомления.

Сведения о сертификации:	
Изготовитель:	Хэфэй Хуалин Ко., Лтд. №176, Цзинсю Роад, Экономии энд Текнолоджикал Девелопмент Ареа, Хэфэй, пров. Аньхой, Китай Сделано в Китае
Импортер в РФ:	ООО «Ориент Хоусхолд Аплиансес» 127015, РФ, г. Москва, ул. Новодмитровская, д.2, корп. 1, 17 этаж, офис 406 Информационно-справочная служба: 8 (800) 777-00-88 ru.midea.com



Дату изготовления изделия Вы можете определить по серийному номеру, указанному на изделии и в гарантийном талоне в формате XXX-XXXXXXXX-ГМДД-XXXXXX, где Г - год (его последняя цифра), М - месяц (1-9, А, В, С), ДД - дата, X - другие символы номера. Пример: 340-79662901-0В17-1320026, дата производства: 17 ноября 2020 г.



UA

ПОСІБНИК КОРИСТУВАЧА

ХОЛОДИЛЬНИК



Будь ласка, уважно
прочитайте
Посібник перед
використанням.
Зберігайте
посібник
для подальшого
використання

МОДЕЛЬ: MDRD142SLF
SERIES

www.midea.com

ЗМІСТ

1. ПОПЕРЕДЖЕННЯ ПРО БЕЗПЕКУ	
1.1 Попередження	3
1.2 Значення символів попередження про безпеку	5
1.3 Попередження щодо електроенергії	5
1.4 Попередження щодо використання	6
1.5 Попередження щодо розміщення предметів	6
1.6 Попередження щодо енергії	7
1.7 Попередження щодо утилізації	7
2. ПРАВИЛЬНЕ КОРИСТУВАННЯ ХОЛОДИЛЬНИКОМ	
2.1 Розміщення	9
2.2 Вирівнювання ніжок	10
2.3 Заміна ламп освітлення	10
2.4 Початок використання	10
2.5 Поради щодо енергозбереження	10
3. СТРУКТУРА ТА ФУНКЦІЇ	
3.1 Основні компоненти	11
3.2 Функції	12
4. ТЕХНІЧНЕ ОБСЛУГОВУВАННЯ ТА ДОГЛЯД ЗА ХОЛОДИЛЬНИКОМ	
4.1 Загальні положення	13
4.2 Чищення дверного лотка	13
4.3 Розморожування	13
4.4 Відключення	13
5. Вирішення проблем з холодильником	
5.1. Вирішення проблем з холодильником	14

1 Попередження про безпеку

1.1 Попередження



Warning: risk of fire / flammable materials

Попередження: небезпека пожежі / легкозаймисті матеріали

Цей пристрій призначений для використання в побутових цілях.

Якщо шнур живлення пошкоджений, він повинен бути замінений виробником, його сервісним агентом або фахівцями з аналогічною кваліфікацією, щоб уникнути небезпеки.

Не зберігайте в цьому приладі вибухонебезпечні речовини, такі як аерозольні балончики з пальним.

Прилад повинен бути відключений від мережі після використання і перед проведенням технічного обслуговування пристрою.

УВАГА: Не допускайте перешкод у вентиляційних отворах, у корпусі приладу чи вбудованій конструкції.

УВАГА: Не використовуйте механічні пристрої чи інші засоби для прискорення процесу розморожування, крім тих, які рекомендує виробник.

УВАГА: Не пошкоджуйте контур холодоагенту.

УВАГА: Не використовуйте електроприлади всередині відсіків для зберігання продуктів, якщо вони не є типом, рекомендованим виробником.

ПОПЕРЕДЖЕННЯ: Розміщуючи прилад, переконайтесь, що шнур живлення не пошкоджений

ПОПЕРЕДЖЕННЯ: Не розташовуйте декілька портативних розеток або портативних джерел живлення позаду приладу.

Не використовуйте подовжувачі або незаземлені (двохконтактні) адаптери.

Перш ніж намагатися встановити аксесуар, холодильник повинен бути відключений від джерела електропостачання.

Холодоагент і пінопласт з циклопентану, що застосовується для холодильника, є горючими. Тому, коли холодильник утилізується, його слід зберігати подалі від будь-якого джерела вогню та утилізувати його спеціальною компанією, що має відповідну кваліфікацію, а не піддавати горінню. запобігати шкоді навколишньому середовищу чи будь-якій іншій шкоді.

Стандарт ЄС: Цей прилад не призначений для використання особами (включаючи дітей) зі зниженими фізичними, сенсорними або розумовими можливостями або відсутністю досвіду та знань, якщо тільки не було встановлено нагляд чи інструкція щодо використання пристрою особою, що відповідає за їх безпеку.

Дітей слід контролювати, щоб вони не грали з приладом.

Інструкція Щоб уникнути забруднення їжі, будь ласка, дотримуйтесь наступних інструкцій:

- Відкривання дверей протягом тривалого часу може призвести до значного підвищення температури у відсіках приладу!
- Регулярно чистіть поверхні, які можуть стикатися з продуктами харчування та доступними дренажними системами.
- Чистіть резервуари з чистою водою, якщо вони не використовувалися протягом 48 годин; промийте водопровід, підключений до води, якщо вода не забирається протягом 5 днів. (примітка 1)
- зберігайте сире м'ясо та рибу у відповідних контейнерах у холодильнику, щоб вони не контактували з іншими продуктами харчування.
- Якщо холодильний прилад довгий час залишається порожнім, вимкніть, розморозьте, очистіть, висушіть і залиште двері відкритими, щоб запобігти появі цвілі всередині приладу.

1.2 Значення символів попередження про безпеку



Це символ заборони.
Недотримання інструкцій, позначених цим символом, може призвести до пошкодження виробу або ставити під загрозу особисту безпеку користувача.



Це попереджувальний символ.
Потрібно діяти в чіткому дотриманні інструкцій, позначених цим символом; або може бути завдано пошкодження виробу або особиста травма..



Це символ застереження.
Інструкції, позначені цим символом, вимагають особливої обережності. Недостатня обережність може призвести до легкої або помірної травми, або пошкодження виробу.

Цей посібник містить безліч важливих відомостей щодо безпеки

1.3 Попередження щодо електроенергії

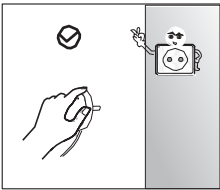

- Не тягніть різко за шнур живлення під час витягування з розетки. Будь ласка, міцно візьміть за штепсельну вилку та вийміть її безпосередньо з розетки.
- Для безпечного використання не пошкоджуйте шнур живлення та не використовуйте шнур живлення, коли він пошкоджений або зношений.

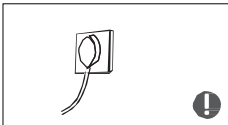

- Будь ласка, використовуйте спеціальну розетку, не слід ділити її з іншими і електричними приладами. Штепсельна вилка повинна міцно контактувати з розеткою, інакше можуть виникнути пожежі.
- Переконайтесь, що заземлюючий електрод силової розетки обладнаний надійною лінією заземлення.



- Будь ласка, вимкніть клапан витікаючого газу, а потім відкрийте двері та вікна у разі витоку газу та інших горючих газів. Не вмикайте холодильник та інші електроприлади, тому, що іскра може спричинити пожежу.

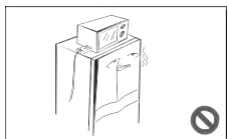

- Не ставте інші електроприлади на верхню частину приладу, якщо вони не є типом, рекомендованим виробником.

1.4 Попередження щодо використання



- Самостійно не розбирайте та не ремонтуєте холодильник, технічне обслуговування приладу повинен проводити фахівець
- Пошкоджений шнур живлення повинен замінити виробник, відділ технічного обслуговування або пов'язані з цим фахівці, щоб уникнути небезпеки.

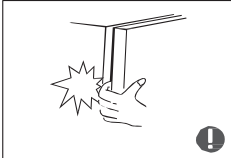

- Зазори між дверцятами холодильника та між дверима та корпусом холодильника невеликі, не кладіть руку в ці місця, щоб не стиснути палець. Будьте обережні, коли закриваєте дверцята холодильника, щоб уникнути потрапляння виробів.
- Не беріть продукти або контейнери мокрими руками у морозильній камері, коли холодильник працює, особливо металеві ємності, щоб уникнути обмороження.



- Не дозволяйте дитині забиратись або лізти в холодильник; в іншому випадку можуть бути спричинені задуха або падіння дитини.

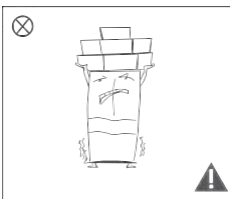

- Не кладіть важкі предмети на верхню частину холодильника, враховуючи, що предмети можуть впасти, коли закриєте або відкриєте дверцята, і можуть виникнути випадкові травми.
- Будь ласка, витягніть штепсельну вилку у разі відключення електроенергії чи чищення. Не підключайте морозильну камеру до джерела живлення протягом п'яти хвилин, щоб уникнути пошкодження компресора через послідовні пуски.

1.5 Попередження щодо розміщення предметів

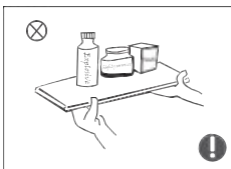

- Не зберігайте легкозаймисті, вибухонебезпечні, летючі та сильно корозійні предмети в холодильнику для запобігання пошкодження виробу або пожежних аварій.

- Не кладіть легкозаймисті предмети біля холодильника, щоб уникнути пожеж.



- Холодильник призначений для домашнього використання, наприклад, для зберігання продуктів; його не слід використовувати для інших цілей, таких як зберігання крові, медикаментів або біологічних продуктів тощо.



- Не зберігайте пиво, напої та іншу рідину, що міститься у пляшках чи закритих ємностях, у морозильній камері холодильника; або в іншому випадку пляшки або закриті ємності можуть тріснути через замерзання, що спричинить пошкодження.

1.6 Попередження щодо енергії

Попередження

- 1) Холодильні прилади можуть працювати некоректно (є ймовірність розморожування вмісту або температура стає занадто теплою у відділенні з замороженими продуктами харчування), якщо вони розміщуються протягом тривалого періоду і поза температурного діапазону, для якого призначений холодильний прилад.
- 2) Шипучі напої не повинні зберігатися у відділеннях для заморожування їжі.
- 3) Не перевищуйте терміни зберігання, рекомендовані виробниками харчових продуктів для будь-яких видів продуктів харчування, особливо для комерційних швидкозаморожених продуктів у відділеннях для зберігання заморожених харчових продуктів;
- 4) Дотримуйтесь заходів безпеки, необхідних для запобігання надмірного підвищення температури замороженої їжі при розморожуванні холодильного приладу, такі як загортання замороженої їжі в кілька шарів газети.
- 5) Зауважте той факт, що підвищення температури замороженої їжі під час ручного розморожування, обслуговування або очищення може скоротити термін зберігання.
- 6) Зауважте необхідність зберігання ключів для дверей або кришок, що оснащені замками та ключами, поза досяжністю дітей, а не поруч із холодильним приладом, щоб запобігти замикання дітей всередині.

1.7 Попередження щодо утилізації

Холодоагент і пінопласт із циклопентану, який використовується для холодильника, легкозаймисті. Тому,



навколишньому середовищу чи будь-якої іншої шкоди.

шкоди



Коли холодильник буде утилізований, демонтуйте двері та зніміть прокладку дверей та полиць; поставте двері та полиці в належне місце, щоб уникнути потрапляння туди будь-якої дитини.



Правильна утилізація цього продукту :

Це маркування вказує на те, що цей продукт не слід утилізувати з іншими побутовими відходами по всьому ЄС. Щоб запобігти можливій шкоді довкіллю чи здоров'ю людей від неконтрольованого знешкодження відходів, відповідально переробляйте їх для сприяння сталому використанню матеріальних ресурсів. Щоб повернути використаний пристрій, будь ласка, використовуйте системи повернення та збору для безпечної екологічної переробки.

2 Правильне користування холодильником

2.1 Розміщення

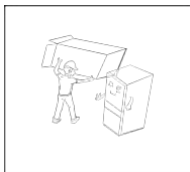

- Перед використанням вийміть усі пакувальні матеріали, включаючи нижню подушку, пінопласти та стрічки всередині холодильника; відірвіть захисну плівку на дверцятах та корпусі холодильника.



- Тримайте його подалі від джерел опалення і уникайте прямих сонячних променів. Не ставте морозильну камеру у вологі або водянисті місця, щоб запобігти появі іржі або зменшення ізоляційного ефекту.

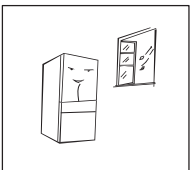

- Холодильник розміщують у добре провітрованому приміщенні; підлога повинна бути рівною і міцною (обертайте ніжки вліво або вправо, щоб відрегулювати їх для вирівнювання приладу).

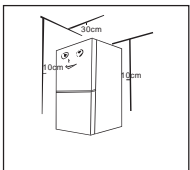

- Простір над холодильником повинен бути більше 30 см, а холодильник повинен бути розміщений до стіни з вільною відстанню більше 10 см для полегшення відводу тепла..

⚠ Заходи безпеки перед встановленням:

Перед встановленням аксесуарів слід переконатися, що холодильник є відключений від живлення.

2.2 Вирівнювання ніжок

1) Схема регулювання ніжок

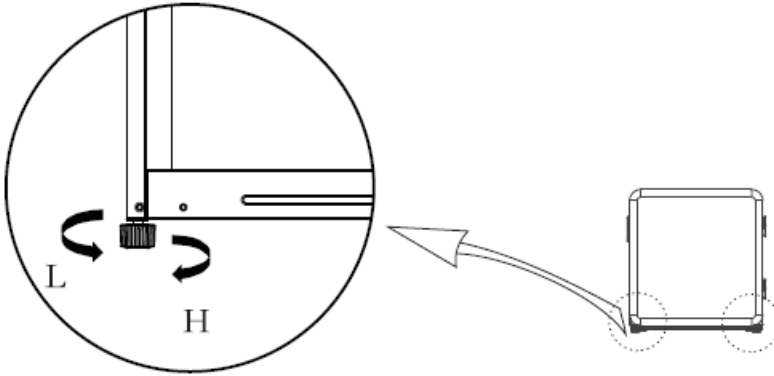

(Зображення, наведене вище, лише для ознайомлення. Фактична конфігурація залежатиме від фактичного продукту.)

2) Процедури коригування:

- Поверніть ніжки за годинниковою стрілкою, щоб підняти холодильник;
- Поверніть ніжки проти годинникової стрілки, щоб опустити холодильник;
- Відрегулюйте праву та ліву ніжки на основі вищезазначених процедур до горизонтального рівня.

2.3 Заміна ламп освітлення

Будь-яку заміну або технічне обслуговування світлодіодних ламп повинно проводити виробник, його сервісний агент або подібний кваліфікований персонал.

2.4 Початок використання

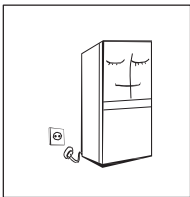

- Перед початковим запуском тримайте холодильник ще дві години, перш ніж підключити його до джерела живлення.
- Перш ніж покласти будь-які свіжі або заморожені продукти, холодильник повинен працювати 2-3 години, або влітку більше 4 годин, коли температура навколишнього середовища висока.

2.5 Поради щодо енергозбереження

- Прилад повинен розташовуватися в найхолоднішому місці приміщення, подалі від приладів, що виробляють тепло, або нагрівальних каналів, та подалі від прямих сонячних променей.
- Дайте гарячим продуктам охолонути до кімнатної температури перед тим, як помістити в прилад. Перевантаження пристрою змушує компресор працювати довше. Їжа, яка замерзає занадто повільно, може втратити якість або зіпсуватися.
- Не забудьте правильно загорнути продукти та витерти контейнери насухо, перш ніж помістити їх у прилад. Це зменшує нагромадження льоду всередині приладу.
- Ємності для зберігання продуктів не повинні бути облицьовані алюмінієвою фольгою, восковим папером або паперовим рушником. Вкладиші перешкоджають циркуляції холодного повітря, роблячи прилад менш ефективним.
- Організуйте та маркуйте продукти, щоб зменшити час відкритих дверей та полегшити пошук. Видаліть стільки предметів, скільки потрібно за один раз, і якнайшвидше закрийте двері.

3.1 Основні компоненти

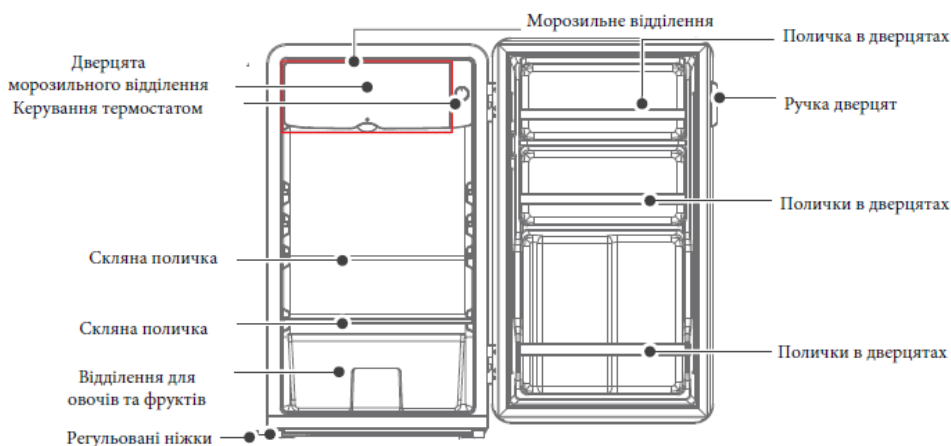
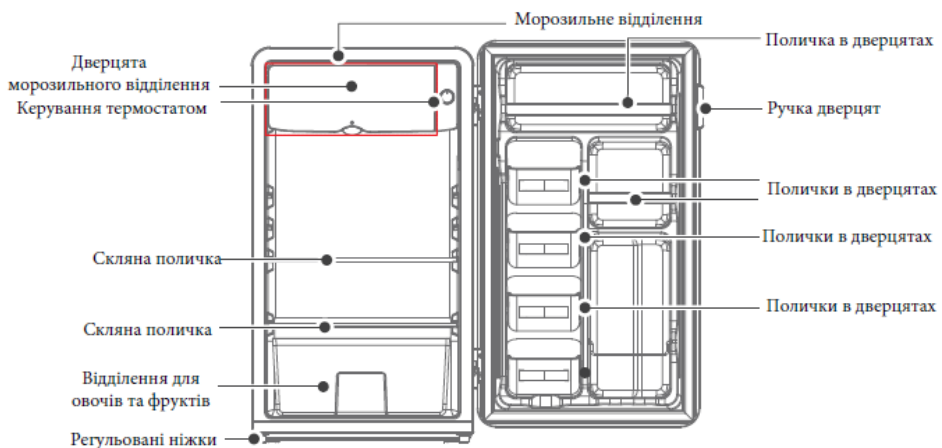

(Зображення, наведене вище, лише для ознайомлення. Фактична конфігурація залежатиме від фактичного продукту)

Холодильне відділення

- Холодильна камера підходить для зберігання різноманітних фруктів, овочів, напоїв та іншої їжі, що споживається в короткий термін.
- Приготовлену їжі не слід ставити в холодильну камеру до охолодження її до кімнатної температури. Продукти рекомендується запакувати в контейнери перед занесенням у холодильник.
- Скляні полички можна регулювати вгору або вниз для достатньої кількості місця для зберігання та простого використання.

Морозильне відділення

- Морозильна камера може тривалий час зберігати їжу свіжою, і її в основному використовують для зберігання заморожених продуктів та приготування льоду.
- Морозильна камера підходить для зберігання м'яса, риби, та інших продуктів, які не можна вживати в короткий термін.
- Шматочки м'яса бажано розділити на невеликі шматочки для легкого доступу. Будь ласка, зауважте, що їжа повинна споживатися протягом строку зберігання.

Примітка: Завантаження занадто багато їжі під час роботи після первинного підключення до живлення

може негативно вплинути на ефект заморожування холодильника. Продукти, що зберігаються, не повинні перекривати вихід повітря; інакше заморожування не буде достатньо ефективним.
Не використовуйте морозильне відділення для заморожування їжі.

3.2 Функції

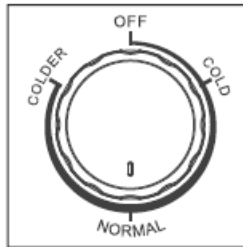

(Зображення, наведене вище, лише для ознайомлення. Фактична конфігурація залежатиме від фактичного продукту)

- Позначки означають не конкретну задану температуру, а рівень температури. "COLD" означає найтепліше налаштування
- "COLDER" означає найхолодніший параметр
- Чим вище показник, тим нижчою буде фактична температура всередині холодильника. "ВИМКНЕНО" означає припинення роботи.
- Будь ласка, переключіться між "COLD" та "COLDER" позначками.
- Рекомендоване положення – "NORMAL"

4. Технічне обслуговування та догляд за холодильником

4.1 Загальні положення

- Порох за холодильником і на землі повинен бути своєчасно очищеним для покращення ефекту охолодження та економії енергії.
- Регулярно перевіряйте прокладку дверей, щоб упевнитися у відсутності сміття. Прочистіть прокладку дверей м'якою тканиною, змоченою мильною водою або розведеним миючим засобом.
- Внутрішня частина холодильника повинна регулярно чиститися, щоб уникнути запаху.
- Перш ніж прибирати інтер'єр, вимкніть живлення, вийміть усі продукти, напої, полиці, шухляди тощо.
- Використовуйте м'яку тканину або губку для очищення внутрішньої частини холодильника, дві столові ложки харчової соди і літр теплої води. Потім промийте водою і витріть чистою тканиною. Після очищення відкрийте дверцята і дайте їм висохнути природним чином, перш ніж увімкнути живлення.
- Для місць, які важко очистити в холодильнику (наприклад щілини або куточки), рекомендується регулярно протирати їх м'якою ганчіркою, м'якою щіткою тощо, а при необхідності поєднувати з деякими допоміжними інструментами (наприклад, тонкі палички), щоб забезпечити відсутність накопичення забруднювачів чи бактерій у цих місцях.
- Не використовуйте мило, миючий засіб, скраб-порошок, очищувач-спрей тощо, оскільки це може спричинити запахи у внутрішній частині холодильника або забруднити їжу.
- Очистіть полицю для пляшок, полиці та ящики м'якою тканиною, змоченою мильною водою або розведеним миючим засобом. Просушіть м'якою тканиною або висушіть природним шляхом.
- Протріть зовнішню поверхню холодильника м'якою тканиною, змоченою мильною водою, миючим засобом тощо, а потім витріть насухо.
- Не використовуйте жорсткі щітки, дротяні щітки, абразивні речовини (наприклад, зубні пасти), органічні розчинники (наприклад, спирт, ацетон, бананове масло тощо), гарячу воду, кислоту або лужні речовини, які можуть пошкодити поверхню холодильника та інтер'єр. Гаряча вода та органічні розчинники, такі як бензол, можуть деформувати або пошкодити пластикові деталі.
- Під час чищення не змивайте безпосередньо водою чи іншими рідинами, щоб уникнути короткого замикання.



Відключіть холодильник від мережі для розморожування та чищення.

4.2 Розморожування

- Холодильник виготовлений за принципом No Frost має функцію автоматичного розморожування в іншому випадку лід, що утворюється в морозильній камері може бути видалений вручну, відключивши прилад від джерела живлення.

4.3 Відключення

- Відключення електроенергії: у разі відключення електроенергії, навіть якщо це влітку, продукти всередині приладу можна тримати кілька годин; під час відключення електроенергії час відчинення дверей повинен скорочуватися.
- Тривала перерва у користуванні: прилад слід відключати від мережі та потім очистити; двері залишають відкритими, щоб видалити сторонні запахи.
- Переміщення: перед переміщенням холодильника винесіть усі предмети назовні, зафіксуйте скотчем скляні перегородки, тримач для овочів, ящики для заморозки камери тощо, відкрийте двері і зафіксуйте їх стрічкою. Під час руху прилад не повинен розташовуватися догори дном або горизонтально, а також не піддавайте його вібрації; нахил під час руху повинен бути не більше 45°.



Після запуску прилад повинен працювати постійно, уникайте вимушених відключень; інакше термін служби може бути погіршений

5 Вирішення проблем

5.1 Ви можете спробувати вирішити наступні прості проблеми самостійно.

Якщо їх неможливо вирішити, зверніться у відділ післяпродажного обслуговування.

Помилка операції	Перевірте, чи прилад підключено до електроживлення чи штепсельна вилка добре контактує. Перевірте, чи напруга не занадто низька Перевірте, чи немає відключення живлення
Запах	Продукти з сильним запахом повинні бути щільно загорнені. Перевірте, чи є гнилі продукти. Почистіть внутрішню частину холодильника
Тривала робота компресора	Тривала робота холодильника нормальна влітку, коли температура навколишнього середовища висока. Не рекомендується одночасно завантажувати занадто багато їжі в прилад чи перевантажувати його. Їжа повинна охолонутися, перш ніж покласти її в прилад.
Не працює освітлення	Перевірте, чи холодильник підключений до джерела живлення та чи не пошкоджене освітлювальне світло Викличте фахівця для заміни світла.
Двері закриті неправильно (нещільно)	Двері заблоковані харчовими пакетами та ін. Занадто багато їжі. Холодильник нахилений наперед.
Гучна робота	Перевірте рівень підлоги та чи рівно розміщений холодильник. Перевірте, чи розміщені аксесуари у правильних місцях
Ущільнення дверей не герметичне	Видаліть сторонні речі на ущільнювачі дверей Нагрійте дверний ущільнювач, а потім охолодіть його для відновлення. (або продуйте його електросушаркою або використовуйте гарячий рушник для обігріву)
Піддон з водою переливається	У камері занадто багато їжі, або їжа що зберігається містить занадто багато води, що призводить до сильного розморожування Двері не закриваються належним чином, що призводить до замерзання через потрапляння повітря та збільшення води через розморожування
Корпус гарячий	Розсіювання тепла вбудованого конденсатора через корпус, є нормальним. Коли корпус нагрівається через високу температуру навколишнього середовища, зберігання занадто багато їжі або відключення компресора, забезпечте поліпшену вентиляцію для полегшення відводу тепла.
Поверхневий конденсат	Конденсація на зовнішній поверхні та ущільнювачі дверей холодильника є нормальною, коли вологість навколишнього середовища занадто висока. Просто протріть конденсат чистим рушником.
Ненормальний шум	Гудіння: компресор може видавати гудіння під час роботи, а додаткові голосні шуми з'являються особливо при запуску або зупинці. Це нормально. Скрипіння: Холодоагент, що потрапляє всередину приладу, може викликати скрип, що є нормальним явищем.



UZ

Foydalanuvchi uchun qo`llanma

Ixcham muzlatgich

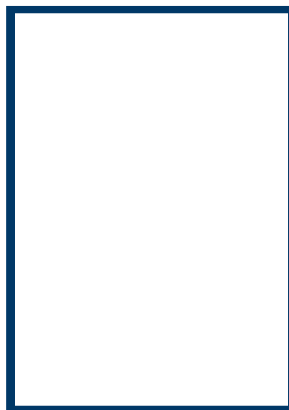

Foydalanishdan oldin qo'llanmani diqqat bilan o'qing.
Keyinchalik foydalanish uchun qo'llanma saqlanib qolinadi

**MODEL: MDRD142SLF
SERIES**

www.midea.com

MUNDARIJA

1 Xavfsizlik to'g'risida ogohlantirishlar	
1.1 Ogohlantirish	1-2
1.2 Xavfsizlik to'g'risida ogohlantiruvchi belgilarning ma'nosi	3
1.3 Elektr bilan bog'liq ogohlantirishlar	3
1.4 Foydalanishga tegishli ogohlantirishlar	4
1.5 Elementlarni joylashtirish bilan bog'liq ogohlantirishlar	5
1.6 Energiya haqida ogohlantirishlar	5
1.7 O'chirish bilan bog'liq ogohlantirishlar	5
2 Sovutgichdan to'g'ri foydalanish	
2.1 Komponentlarning nomlari	6
2.2 Haroratni boshqarish	8
2.3 Joylashtirish	8
2.4 Eshik tutqichini o'rnatish (ixtiyoriy)	8
2.5 Yorug'likni O'zgartirish (ixtiyoriy)	9
2.6 Foydalanishni boshlash	9
2.7 Energiyani tejash bo'yicha maslahatlar	9
2.8 Oyoqlarni tekislash	9
3 Sovutgichga texnik xizmat ko'rsatish	
3.1 Tozalash	10
3.2 eritish	10
3.3 Foydalanishni to'xtatish	10
4 Muammolarni bartaraf qilish; nosozliklarni TUZATISH	11

Hurmatli xaridorlar:

Ushbu muzlatgichni sotib olganingiz uchun tashakkur. Yangi sovitgichingizdan eng yaxshi natijalarga erishishingizga ishonch hosil qilish uchun, iltimos, ushbu risoladagi oddiy ko'rsatmalarni o'qib chiqing. Iltimos, qadoqlash materiallari mavjud ekologik talablarga muvofiq tashlanganiga ishonch hosil qiling.

Sovitgich uskunasi yo'q qilish paytida xavfsiz chiqindilarni yo'q qilish bo'yicha maslahat uchun mahalliy chiqindilarni yig'ish bo'limiga murojaat qiling. Ushbu jihoz faqat maqsadiga muvofiq foydalanilishi kerak.

Xavfsizlik to'g'risida ogohlantirishlar

1.1 Ogohlantirish



yong'in / tez yonadigan materiallar xavfi

Ushbu jihoz uy sharoitida va shu kabi do'konlar, ofislar va boshqa ish joylaridagi oshxona xonalarida foydalanish uchun mo'ljallangan; ferma uylari va mehmonxonalar, motellar va boshqa turar-joylardagi mijozlar tomonidan; yotoq va nonushta turidagi muhit; umumiy ovqatlanish va shunga o'xshash chakana savdoda qo'llash uchun.

Ushbu jihoz jismoniy, hissiy yoki aqliy qobiliyatlari zaif yoki tajribasi va bilimlari kam bo'lgan insonlar (shu jumladan bolalar) tomonidan foydalanish uchun mo'ljallanmagan, agar ularning xavfsizligi uchun javobgar shaxs tomonidan ushbu jihozni ishlatish bo'yicha ko'rsatma va ko'rsatmalar berilmagan bo'lsa.) Bolalarni asbob bilan o'ynamasliklari uchun ularni nazorat qilish kerak.

Agar elektr ta'minoti kabeli shikastlangan bo'lsa, xavfni oldini olish uchun uni ishlab chiqaruvchi, uning xizmat ko'rsatuvchi agenti yoki shunga o'xshash malakali shaxslar almashtirishlari kerak. Ushbu qurilmada portlovchi moddalarni, masalan, yonadigan yonuvchan pervanel bilan

saqlamang.

Jihozni ishlatib bo'lgandan keyin va asbobga texnik xizmat ko'rsatishni boshlashdan oldin uni elektrdan uzib qo'yish kerak.

Ogohlantirish: Ventilyatsiya tuynuklarini jihoz korpusida yoki ichiga o'rnatilgan joyda, to'siqlardan saqlang.

Ogohlantirish: Muzni eritish jarayonini tezlashtirish uchun ishlab chiqaruvchi tomonidan tavsiya etilganidan tashqari mexanik asboblardan va boshqa vositalardan foydalanmang.

Ogohlantirish: Sovutgichning elektr ta'minotiga zarar bermang.

Ogohlantirish: Elektr jihozlarini, agar ular ishlab chiqaruvchi tomonidan tavsiya qilinmagan bo'lsa, oziq-ovqat mahsulotlarini saqlash xonalarida ishlatmang.

Ogohlantirish: Iltimos, mahalliy regulyatorga ko'ra, tez yonadigan gaz va sovutish moslamasini xisobga olgan holda utilitatsiya qiling.

Ogohlantirish: Qurilmani joylashtirganda elektr shnuri shikastlanmagan yoki shikastlanmaganligiga ishonch hosil qiling.

Ogohlantirish: Qurilmaning orqasida bir nechta ko'chma rozetkalarni yoki portativ quvvat manbalarini joylashtirmang.

Uzatma simlarini yoki asossiz (ikkita simli) adaptarni ishlatmang.

XAVF: Bolaning kirib kelish xavfi. Eski muzlatgich yoki muzlatgichni tashlamasdan oldin: - Eshiklarni echib oling.

- Bolalar osongina ichiga tushmasligi uchun javonlarni joyiga qo'ying.

Aksessuarini o'rnatishga urinishdan oldin muzlatgichni elektr ta'minoti manbasidan uzib qo'yish kerak.

Qurilmada ishlatiladigan SOVUTGICHLAR va siklopentan ko'piklanadigan materiallar yonuvchan. Shuning uchun, jihoz o'ralgan holda uni yong'in kelib chiqish manbalaridan uzoqroq tuting va atrof-muhitga yoki boshqa zararga yo'l qo'ymaslik uchun tegishli malakaga ega maxsus tiklash kompaniyasi tomonidan qaytarib olinadi.

Ingliz standartlari: Ushbu jihozdan 8 yosh va undan katta bolalar va jismoniy yoki aqliy qobiliyatlari zaif yoki tajriba va bilimga ega bo'lmagan shaxslar, agar ularga asbobdan xavfsiz foydalanish to'g'risida ko'rsatma va yo'riqnomalar berilgan bo'lsa, foydalanishlari mumkin. tegishli xavflarni tushunish. Bolalar ushbu jihoz bilan o'ynash taqiqlanadi. Tozalash va foydalanuvchini parvarishlash bolalar tomonidan nazoratsiz amalga oshirilmaydi. 3 yoshdan 8 yoshgacha bo'lgan bolalarga sovutish moslamalarini yuklash va tushirishga ruxsat beriladi.

Ovqatning ifloslanishiga yo'l qo'ymaslik uchun quyidagi ko'rsatmalarga amal qiling.

- Eshikni uzoq vaqt ochsangiz, jihozning ichidagi harorat sezilarli darajada oshishi mumkin.
- Oziq-ovqat va drenaj tizimlari bilan aloqa qiladigan yuzalarni muntazam tozalang.
- Toza suv idishlari, agar ular 48 soat davomida ishlatilmagan bo'lsa; agar 5 kun davomida suv tortilmagan bo'lsa, suv ta'minotiga ulangan suv tizimini yuving (1 izoh)
- Xom go'sht va baliqni muzlatgichda, boshqa oziq-ovqat bilan aloqa qilmasligi yoki tushmasligi uchun ularni tegishli idishlarda saqlang.
- Ikki yulduzli S *: muzlatilgan oziq-ovqat bo'limi muzlatilgan ovqatni saqlash, muzqaymoq tayyorlash yoki muzqaymoq tayyorlash va muz kublarini tayyorlash uchun javob beradi (2 izoh)
- Bitta O -, ikkita S3, uch yulduzli S * 3 va to'rt yulduzli bo'linmalar yangi taomni muzlatish uchun mos emas (3 izoh)
- 4 yulduzli bo'limi bo'lmagan jihozlar uchun: ushbu sovutish moslamasi oziq-ovqat mahsulotlarini muzlatish uchun mos emas (4-eslatma).

- Agar muzlatish moslamasi uzoq vaqt bo'sh qolgan bo'lsa, o'chiring, eritish, tozalang, quriting va jihoz ichidagi mog'or paydo bo'lishining oldini olish uchun eshikni ochiq qoldiring.

1,2,3,4-eslatma: Iltimos, ushbu mahsulotning turiga qarab muvofiqligini tasdiqlang.

Mustaqil ravishda o'rnatiladigan asbob uchun: ushbu sovutish moslamasi ichki moslama sifatida ishlatilishi mo'ljallanmagan.

LED yoritgichlarini ANN o'zgartirish yoki texnik xizmat ko'rsatishni ishlab chiqaruvchi, uning xizmat ko'rsatuvchi agenti yoki shunga o'xshash malakali mutaxassis amalga oshirishi kerak. (Chiroqni almashtirish uchun 2.4-bobga qarang)

Ogohlantirish: Qurilmaning beqarorligi tufayli xavfni oldini olish uchun uni ko'rsatmalarga muvofiq to'g'rilash kerak.

Ogohlantirish: Faqat ichimlik suviga ulang. (Muz tayyorlash uchun mos)

Bolaning kirishiga yo'l qo'ymaslik uchun, bolalarning qo'li etmaydigan va muzlatgich (yoki muzlatgich) ga yaqin bo'lmagan joyda. (Qulfli mahsulotlar uchun mos)

1.2 Xavfsizlik to'g'risida ogohlantiruvchi belgilarning ma'nosi

O Taqiqlovchi belgilari



Ogohlantirish belgilari



Eslatma belgilari



Belgilar taqiqlangan narsalarni ko'rsatadi va bu xatti-harakatlar taqiqlanadi. Ko'rsatmalarga rioya qilmaslik mahsulotning shikastlanishiga yoki foydalanuvchilarning shaxsiy xavfsizligiga tahdid solishi mumkin.

Belgilar amal qilinishi kerak bo'lgan narsalarni ko'rsatadi va ushbu xatti-harakatlar operatsion talablariga muvofiq qat'iy bajarilishi kerak. Ko'rsatmalarga rioya qilmaslik mahsulotning shikastlanishiga yoki foydalanuvchilarning shaxsiy xavfsizligiga tahdid solishi mumkin.

Belgilar diqqat qilish kerak bo'lgan narsalarni ko'rsatadi va bu xatti-harakatlar alohida e'tiborga olinishi kerak. Tegishli choralar ko'rish kerak yoki engil yoki o'rtacha shikastlanishlar yoki mahsulot shikastlanishi mumkin.

Ushbu qo'llanmada foydalanuvchilar tomonidan kuzatilishi kerak bo'lgan ko'plab muhim xavfsizlik ma'lumotlari mavjud.

1.3 Elektr bilan bog'liq ogohlantirishlar

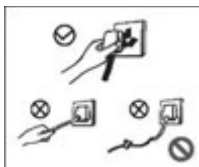

- Sovutgichning vilkasini tortganda elektr shnuridan tortmang. Iltimos, vilkasini mahkam ushlang va to'g'ridan-to'g'ri rozetkadan chiqarib oling.
- Elektr shnurini hech qanday holatda shikastlamang, uning ishlatilishini xavfsizligini ta'minlang, elektr shnuri shikastlangan yoki vilkasi eskigan holda foydalanmang.
- Eskigan yoki shikastlangan elektr shnuri ishlab chiqaruvchi tomonidan tasdiqlangan texnik xizmat ko'rsatish stantsiyalarida almashtiriladi.



O

- Elektr vilkasini rozetkaga mahkam bog'lang yoki yong'in kelib chiqishi mumkin. Iltimos, elektr rozetkasining yerlantirish elektrodini ishonchli yerga ulash chizig'i bilan jihozlanganligiga ishonch hosil qiling.



- Iltimos, sizib chiqayotgan gaz klapanini o'chiring va gaz va boshqa tez yonadigan gazlar chiqqanda eshik va derazalarni oching. Uchqun yong'inga olib kelishi mumkinligini hisobga olib, muzlatgichni va boshqa elektr jihozlarini elektrdan uzamang.

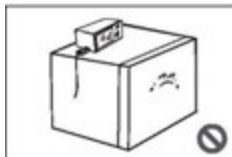

- Xavfsizlikni ta'minlash uchun, ishlab chiqaruvchi tomonidan tavsiya etilmagan, regulyator, guruch qaynatgichlari, mikroto'lqinli pechlar va boshqa jihozlarni muzlatgichning yuqori qismiga qo'yish tavsiya etilmaydi. Taom idishida elektr jihozlaridan foydalanmang.

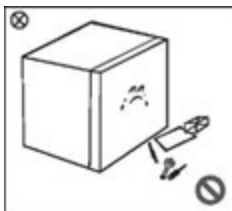

- • Sovutgichni o'zboshimchalik bilan qismlarga ajratmang yoki rekonstruksiya qilmang, shuningdek sovutish suvi zanjiriga zarar etkazmang; Jihozni texnik xizmat ko'rsatishni mutaxassis olib borishi kerak.
- Shikastlanmaslik uchun buzilgan elektr simini ishlab chiqaruvchi, uning texnik xizmat ko'rsatish bo'limi yoki tegishli mutaxassislar almashtirishlari kerak.

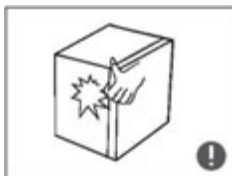

- • Sovutgich eshiklari va eshiklar va muzlatgich korpusi orasidagi bo'shliqlar juda oz, barmog'ingizni siqib qo'ymaslik uchun qo'lingizni bu joylarga qo'ymang. Iltimos, yiqilib tushmasligi uchun muzlatgich eshigini ochganda ehtiyotkor bo'ling.
- * Sovutgich ishlayotganda, muzlatish kamerasida nam qo'llar bilan ovqatlar va idishlarni, ayniqsa muzdan tushmaslik uchun metall idishlarni olmang.

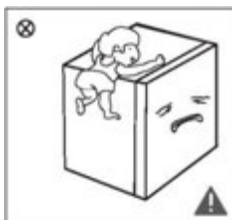

- • Bolalar muzlatgichga yopilmasligi yoki bolalar tushgan muzlatgich shikastlanishiga yo'l qo'ymaslik uchun bolalarning muzlatgichga kirishlariga yoki ko'tarilishlariga yo'l qo'ymang.

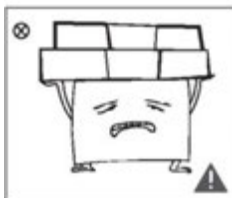

- • Sovutgichni buzmag yoki yuvmag; Sovutgichni suv bilan purkash oson bo'lgan joylarga qo'ymang, muzlatgichning elektr izolyatsion xususiyatlariga ta'sir qilmang.

- • Eshikni ochganda tushishi va tasodify jarohatlar bo'lishi mumkinligini hisobga olib, muzlatgichning yuqori qismiga og'ir narsalarni qo'ymang.

* Elektr ta'minoti uzilgan yoki tozalanganda vilkasini chiqarib oling. Keyingi ketma-ket ishga tushish natijasida kompressorga shikast etkazmaslik uchun besh daqiqa ichida muzlatgichni elektr ta'minotiga ulamang.

1.5 Elementlarni joylashtirish bilan bog'liq ogohlantirishlar



• Mahsulotga shikast etkazmaslik yoki yong'in sodir bo'lishining oldini olish uchun muzlatgichga tez yonadigan, portlovchi, uchuvchi va juda zang buyumlarni qo'ymang.

• Yong'in chiqmasligi uchun tez yonadigan narsalarni muzlatgich yaqiniga qo'ymang.

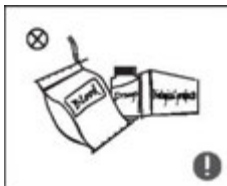

• Ushbu mahsulot uy muzlatgichidir va faqat ovqatlar uchun javob beradi. Milliy standartlarga muvofiq maishiy sovutgich boshqa maqsadlar uchun, masalan, qon, giyohvand moddalar yoki biologik mahsulotlarni saqlash uchun ishlatilishi mumkin emas.

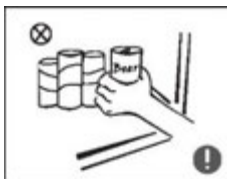

* Portlash va boshqa yo'qotishlarni oldini olish uchun muzlatgichga shisha yoki muhrlangan suyuqlik, shisha pivo va ichimliklar singari narsalarni joylashtirmang..

1.6 Energiya haqida ogohlantirishlar

- 1) Sovutgich moslamasi to'liq harorat oraliqining sovuq oxirida uzoq vaqt davomida o'tirganda, muzlatgich doimiy ishlamasligi mumkin..
- 2) haddan tashqari suyuq ichimliklar past haroratli xonalarda yoki shkaflarda saqlanmasligi va suv ionlari kabi ba'zi mahsulotlar juda sovuq iste'mol qilinmasligi;
- 3) Oziq-ovqat ishlab chiqaruvchilar tomonidan har qanday turdagi oziq-ovqat mahsulotlarini, xususan, tez muzlatilgan oziq-ovqat mahsulotlarini muzlatgichda va muzlatilgan oziq-ovqat mahsulotlarini saqlash xonalarida yoki shkaflarda saqlash vaqti oshib ketmasligi kerak.
- 4) Muzlatish moslamasini muzdan tushirish paytida muzlatilgan taomning haroratining asossiz ko'tarilishining oldini olish uchun zarur bo'lgan choralar, masalan muzlatilgan taomni gazetaning bir necha qatlamlariga o'rash.
- 5) Qo'lda muzdan tushirish, tozalash yoki tozalash paytida muzlatilgan oziq-ovqat mahsulotining haroratining ko'tarilishi saqlash muddatini qisqartirishi mumkin.
- 6) Bolalar qulflanmasligi uchun qulflar bilan jihozlangan eshiklar yoki qopqoqlar uchun kalitlarni bolalar qo'li etmaydigan va muzlatgich moslamasi yaqinida bo'lmagan joyda saqlash kerak..

1.7 Chiqindiga oid ogohlantirishlar

Sovutgichning soqutucu va siklopentan ko'pikli materiallari yonuvchan materiallar bo'lib, tashlab yuborilgan sovutgichlarni olov manbalaridan ajratib qo'yish kerak va ularni yoqib bo'lmaydi. Iltimos, atrof-muhitga yoki boshqa xavflarga yo'l qo'ymaslik uchun muzlatgichni qayta ishlash uchun malakali professional qayta ishlash kompaniyalariga topshiring.

○ Iltimos, bolalarning muzlatgichga kirishi va o'ynashining oldini olish uchun muzlatgichning eshigi va javonlarini echib oling.



Ushbu mahsulotni to'g'ri yo'q qilish:
Ushbu belgi ushbu mahsulot boshqa maishiy chiqindilar bilan utilitatsiya qilinmasligi kerakligini anglatadi. Atrof muhitga yoki inson sog'lig'iga etkazilishi mumkin bo'lgan zararni nazoratsiz utilitatsiya qilishdan saqlanish uchun, uni moddiy resurslardan barqaror qayta foydalanishni qo'llab-quvvatlash uchun mas'uliyat bilan qayta ishlang. Eski qurilmangizni qaytarish uchun, iltimos, orqaga qaytish va yig'ish tizimlaridan foydalaning yoki mahsulot sotib olingan sotuvchiga murojaat qiling. Ular ushbu mahsulotni ekologik xavfsiz qayta ishlash uchun olib ketishlari mumkin.

2 Sovutgichdan to'g'ri foydalanish

2.1 Komponentlarning nomlari

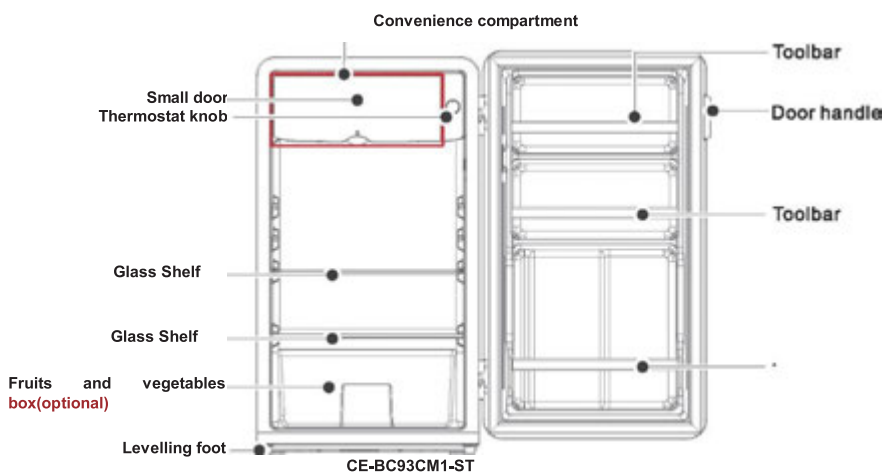
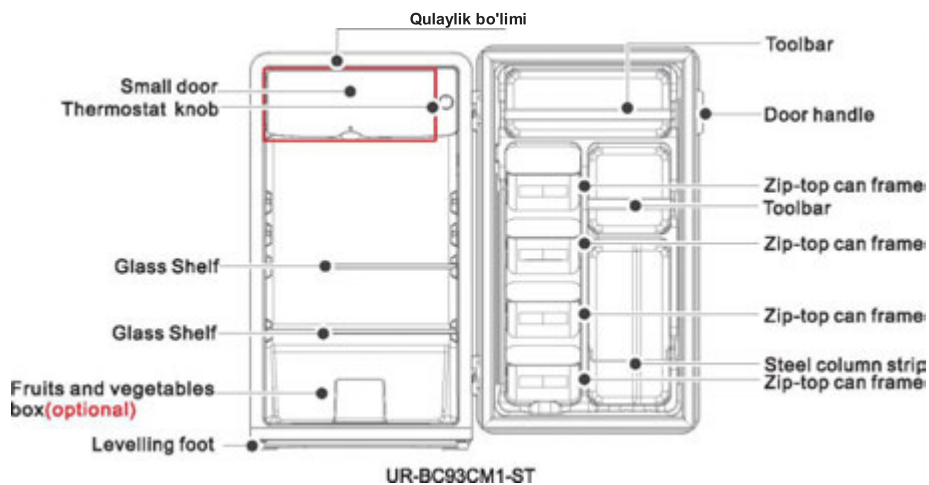

Small door thermostat knob - Kichik eshik termostat tugmasi

Glas shelf – oynavand tokcha

Glass shelf – oynavand tokcha

Fruits and vegetables box (optional – meva va sabzavot qutisi (ixtiyoriy))

Levelling foot – tekislash oyog'i

Toolbar - asboblari paneli

Eshik ushlagichi

Zip top can frame toolbar yopg'ichli asboblar paneli

Zip top can frame – yopg'ichli tokcha

Zip top can frame – yopg'ichli tokcha

Steel column strip Zip top can frame - yopg'ichli tokcha tepasidagi po'lat chiziq

Qulaylik bo'limi

Small door thermostat knob - Kichik eshik termostat tugmasi

Glas shelf – oynavand tokcha

Glass shelf – oynavand tokcha

Fruits and vegetables box (optional – meva va sabzavot qutisi (ixtiyoriy)

Levelling foot – tekislash oyog'i

Toolbar - asboblar paneli

Eshik ushlagichi

- (Yuqoridagi rasm faqat ma'lumot uchun keltirilgan. Haqiqiy konfiguratsiya jismoniy mahsulotga yoki distribyutorning ko'rsatmasiga bog'liq bo'ladi)
- • Muzlatgich kamerasi qisqa vaqt ichida turli xil mevalar, sabzavotlar, ichimliklar va boshqa oziq-ovqat mahsulotlarini saqlash uchun javob beradi. Ovqat pishirishni xona haroratiga qadar sovutish kamerasiga solib qo'yish taqiqlanadi.
- • Muzlatgichga qo'yishdan oldin oziq-ovqat mahsulotlarini muhrlab qo'yish tavsiya etiladi.
- • Eshikka shisha yoki konservalangan ichimliklar va boshqa narsalarni qo'yish tavsiya etiladi;
- • Qisqa vaqt ichida tez sovutilishi kerak bo'lgan oziq-ovqat yoki ichimliklarni saqlash uchun qulay bo'lma, iltimos muzlatish kerak bo'lgan ovqatni saqlash uchun qo'ymang.

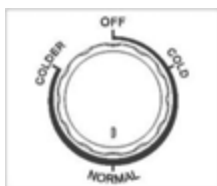

2.2 Haroratni boshqarish

- (Yuqoridagi rasm faqat ma'lumot uchun keltirilgan. Haqiqiy konfiguratsiya jismoniy mahsulotga yoki distribyutorning ko'rsatmasiga bog'liq bo'ladi)
- • Raqamlar ma'lum haroratni emas, balki harorat darajasini bildiradi.

"COLD" eng issiq sozlamanı anglatadi
"COLDER" eng sovuqni anglatadi

- Bu ko'rsatkich qancha yuqori bo'lsa, muzlatgich ichidagi haqiqiy harorat shuncha past bo'ladi. "OFF" ishlashni to'xtatishni anglatadi. • Iltimos, "cold" va "colder" mexanizmlar o'rtasida sozlang.
- Tavsiya qilingan holat: "normal"

2.3 Joylashtirish

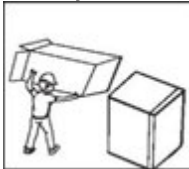

- Sovutgichni ishlatishdan oldin barcha qadoqlash materiallarini, shu qatorda pastki yostiqnlarnı va ko'pik prokladkalarini va lentalamı olib tashlang, eshik va muzlatgich korpusidagi himoya plyonkalarini yirtib oling.

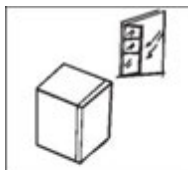

- Sovutgichni yaxshi gazlangan, yopiq joyga qo'yish kerak; er tekis va mustahkam bo'lishi kerak.

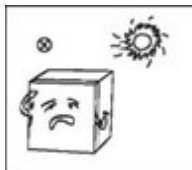

- Issiqlikdan va quyosh nuri to'g'ri tushmasligi kerak. Izolyatsiya ta'sirining pasayishi yoki pasayishiga yo'l qo'ymaslik uchun muzlatgichni nam yoki suvli joylarga qo'ymang

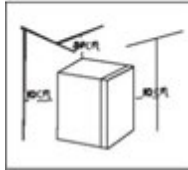

- Sovutgichning yuqori bo'shlig'i 30 sm dan oshishi kerak, shuningdek issiqlik tarqalishini osonlashtirish uchun har ikki tomondan va orqa tomondan 10 sm dan oshiqroq masofa bo'lishi kerak.

2.4 Eshik tutqichini o'rnatish (ixtiyoriy)

Users can install it by themselves

Step 1: First install the handle base® into the reserved hole (2) on the door, and tighten the screws until the door handle does not shake. Foydalanuvchilar uni o'zları o'rnatishi mumkin

1-qadam: Dastlab dastani asosini eshik ichidagi zaxira teshikka (2) joylashtiring va vintlarnı eshik tutqichi silkitmaguncha mahkamlang.

2-qadam: Tutqich qopqog'ini (3) dastagidagi (1) teshikka tekislang, oldinga suring va dastagining qopqog'ini joyiga o'rning.



Step 1:



Step 2:

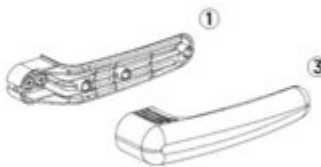

(Yuqoridagi rasm faqat ma'lumot uchun keltirilgan. Haqiqiy konfiguratsiya jismoniy mahsulotga yoki distribyutorning bayonotiga bog'liq bo'ladi)

2.5 Yorug'likni o'zgartirish (ixtiyoriy)

LED yoritgichlarini har qanday almashtirish yoki ularga xizmat ko'rsatish ishlab chiqaruvchi, unga xizmat ko'rsatuvchi agent yoki shunga o'xshash malakali mutaxassis tomonidan amalga oshiriladi.

(Yuqorida faqat ma'lumot uchun foydalanish mumkin. Haqiqiy konfiguratsiya jismoniy mahsulotga yoki distribyutorning bayonotiga bog'liq bo'ladi)

2.6 Foydalanishni boshlash

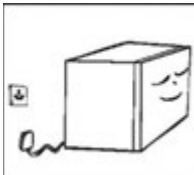

Sovutgich birinchi marta ishga tushirilganda quvvatni ulashdan oldin yarim soat turishi kerak.

Sovutgich yangi yoki muzlatilgan ovqatni yuklashdan 2-3 soat oldin ishlaydi; yozda muzlatgich atrof-muhit harorati yuqori ekanligini inobatga olgan holda oldindan 4 soatdan ko'proq ishlashi kerak.

2.7 Energiyani tejash bo'yicha maslahatlar

- Qurilma xonaning eng salqin joyida, issiqlik chiqaradigan asboblari yoki isitish kanallari va quyosh nuri to'g'ri tushmaydigan joyda joylashgan bo'lishi kerak.
- Jihozni qo'yishdan oldin issiq ovqatni xona haroratiga sovutib oling. Qurilmani ortiqcha yuklash kompressorni uzoqroq ishlashga majbur qiladi. Juda sekin muzlatadigan oziq-ovqat sifati yo'qolishi yoki buzilishi mumkin.
- Oziq-ovqat mahsulotlarini to'g'ri o'rashga ishonch hosil qiling va idishlarni jihozga qo'ymasdan oldin quruq artib oling. Bu jihozning muzlashiga olib keladi.
- Jihozni saqlash qutisini aliyum folga, mum qog'oz yoki qog'oz sochiq bilan o'rash taqiqlanadi. Linerlar sovuq havo aylanishiga xalaqit beradi, bu esa qurilmani samarasiz qiladi.
- Eshiklarning ochilishini va kengaytirilgan qidiruvlarni kamaytirish uchun ovqatni tashkil qiling va etiketlang. Bir vaqtning o'zida iloji boricha ko'p narsalarni olib tashlang va imkon qadar tezroq eshikni yoping.

2.8 Oyoqlarni tekislash

Tuzatish oyoqlarining sxematik diagrammasi

(Yuqoridagi rasm faqat ma'lumot uchun keltirilgan. Haqiqiy konfiguratsiya jismoniy mahsulotga yoki distribyutorning

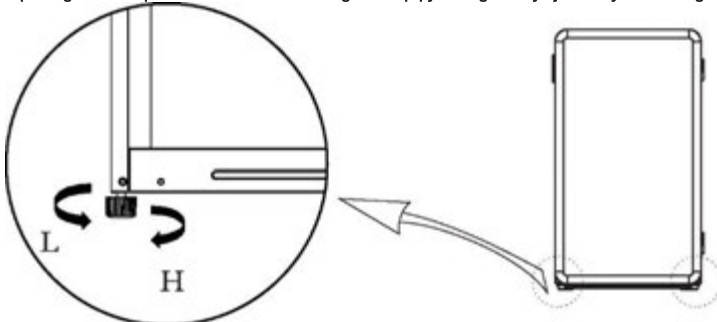

ko'rsatmasiga bog'liq bo'ladi)

Tartibga solish tartibi:

- a. Sovutgichni ko'tarish uchun oyoqlarini soat yo'nalishi bo'yicha aylantiring;
- b. Sovutgichni tushirish uchun oyoqlarini soat sohasi farqli ravishda aylantiring;
- c. Yuqoridagi protseduralar bo'yicha o'ng va chap oyoqlarni gorizontal darajaga moslang.

3 Sovutgichga texnik xizmat ko'rsatish

3.1 Tozalash

- Sovutish effekti va energiya tejashni yaxshilash uchun muzlatgich orqasidagi va erdagi changlar o'z vaqtida tozalanishi kerak.
- Hech qanday qoldiq yo'qligiga ishonch hosil qilish uchun eshik oldidagi rozetkani muntazam tekshirib turing.
Eshik qistirmalarini sovunli suv yoki suyuqtilirilgan yuvish vositasi bilan namlangan yumshoq mato bilan tozalang.
- • Sovutgich ichidagi hid hid bo'lmisligi uchun uni muntazam tozalash kerak.
- • Ichki xonani tozalashdan oldin elektrni o'chiring, barcha ovqatlar, ichimliklar, javonlar, tortmalar va boshqalarni oling.
- • Sovutgich ichini tozalash uchun yumshoq mato yoki shimgichni ishlatning, ikki osh qoshiq soda va to'rt dan biri iliq suv qo'shing. Keyin suv bilan yuvib tashlang va tozalang. Tozalashdan keyin elektrni yoqishdan oldin eshikni oching va tabiiy ravishda quritning.
- • Sovutgichda tozalash qiyin bo'lgan joylar (masalan, tor sendvichlar, bo'shliqlar yoki burchaklar), ularni yumshoq latta, yumshoq cho'tka va boshqalar bilan artib turish tavsiya etiladi va kerak bo'lganda ba'zi yordamchi vositalar (masalan, bu joylarda ifloslantiruvchi moddalar yoki bakteriyalar to'planmasligini ta'minlash uchun ingichka tayoqlar).
- • Sovun, yuvish vositasi, tozalash uchun kukun, purkagich va boshqalarni ishlatmang, chunki ular muzlatgich yoki ifloslangan oziq-ovqat mahsulotlarining hidiga olib kelishi mumkin.
- • Shishaning romini, javonlari va tortmalarini sovunli suv yoki suyuqtilirilgan yuvish vositasi bilan namlangan yumshoq mato bilan tozalang. Yumshoq mato bilan quritning yoki tabiiy ravishda quritning.
- • Sovutgichning tashqi yuzasini sovunli suv, yuvish vositasi va hokazolarda namlangan yumshoq mato bilan arting, so'ng quritning.
- • Qattiq cho'tkalar, toza po'latdan yasalgan sharlar, sim cho'tkalari, abraziv vositalar (masalan, tish pastalari), organik erituvchilar (masalan, alkogol, aseton, banan moyi va boshqalar), qaynoq suv, kislotalar yoki ishqorli moddalarni ishlatmang, ular sovutgichga zarar etkazishi mumkin. sirt va ichki. Qaynayotgan suv va benzol kabi organik erituvchilar plastik qismlarni ishdan chiqarishi yoki buzishi mumkin.
- • Tozalash paytida qisqa tutashuvga yo'l qo'ymaslik yoki suvga botgandan keyin elektr izolatsiyasiga ta'sir qilish uchun to'g'ridan-to'g'ri suv yoki boshqa suyuqliklar bilan yuvib tashlamang.



^ Iltimos va tozalash uchun muzlatgichni elektrdan uzning.

C

3.2 Eritish

- Muzlatgichni qo'lda muzdan tushirish kerak.

Elektr vilkasini rozetkadan chiqarib oling, eshikni oching va barcha ovqatlarni salqin joyda olib tashlang.

Sovuqni plastik qirib tashlagich bilan olib tashlash yoki muz eriguncha haroratni tabiiy ravishda ko'tarib turish tavsiya etiladi. Keyin qolgan muz va suvni artib oling va muzlatgichni yoqish uchun rozetkaga ulang.

Sovutgichdagi evaporatorning ishlatishda muzlashi odatiy holdir. Qo'lda muzdan tushirganda, muzdan tushirish suvini ulash uchun drenaj idishini ishlatning

Ishlab chiqaruvchi tomonidan tavsiya etilgan holatlar bundan mustasno, boshqa mexanik qurilmalar yoki boshqa vositalardan foydalanish tezlashtirilishi mumkin emas. R A sovutish pallasida shikastlanmang.

>

3.3 Foydalanishni to'xtatish

Elektr ta'minotining uzilishi: Ta'minot o'chirilgan bo'lsa ham, yozda oziq-ovqat bir necha soat davomida saqlanishi mumkin; eshikni ochish chastotasini kamaytirish tavsiya etiladi va muzlatgichga yangi ovqatlar qo'ymang. Uzoq vaqt davomida foydalanish: Iltimos, uzoq vaqt davomida tozalash uchun ishlatilmay qolgan muzlatgichni elektr tarmog'idan uzning. Noxush hidni oldini olish uchun eshikni ochiq tuting.

Moving!Do muzlatgichni aylantirmang yoki tebratmang, ko'tarish burchagi 45° dan oshmasligi kerak.

Ushbu jihozni harakatlantirishda eshik va menteşani ushlab turmang.

Sovutgich A ishga tushganda doimiy ishlash tavsiya etiladi. Iltimos, normal haroratda muzlatgichni to'xtatning, muzlatgichning ishlash muddatini o'zgartirmang. J

4 Muammoni bartaraf etish

Foydalanuvchi tomonidan quyidagi oddiy muammolarni hal qilish mumkin. Agar muammolar hal etilmasa, iltimos, sotishdan keyingi xizmat ko'rsatish bo'limiga qo'ng'iroq qiling.

<p>Ishlamaslik</p>	<p>..... ulanganmi yoki quvvat manbaiga ulanganmi;</p> <p>..... lanish;</p> <p>.....</p>
<p>hid</p>	<p>.....</p>
<p>Kompressorning muddatli ishlashi</p> <p>uzoq</p>	<p>.....</p>
<p>Sovutgich eshigini to'g'ri yopib bo'lmaydi</p>	<p>.....</p>
<p>Baland shovqinlar</p>	<p>.....</p>
<p>Eshikni ochishda vaqtinchalik qiyinchilik</p>	<p>Sovutgandan so'ng, eshikni ochishda vaqtinchalik qiyinchiliklar paydo bo'lishi uchun muzlatgichning ichida va tashqarisida bosim farqi paydo bo'ladi. Bu normal jismoniy hodisa.</p>
<p>Sovutgich korpusidagi issiqlik kondensati</p>	<p>Sovutgichning korpusi, ayniqsa yozda, ish paytida issiqlikni chiqarishi mumkin, bu kondensator nurlanishidan kelib chiqadi va bu normal holat.</p> <p>Kondensatsiya: atrof-muhit namligi katta bo'lganda, kondensatsiya fenomeni sovutgichning tashqi yuzasi va eshik muhrlarida aniqlanadi, bu normal holat va kondensatsiyani quruq sochiq bilan artib tashlash mumkin.</p> <p>Sovutgich liniyalarida aylanib yuradigan sovutgichlar tovush va gruntslarni chiqaradi, bu normal holat sovutish ta'siriga ta'sir qilmaydi.</p>

1-jadval Iqlim darslari

Sinf	Belgi	Atrof-muhit harorati ° C
Kengaytirilgan mo"tadil	SN	+ 10 to+ 32
Haroratli	N	+ 16 to +32
Subtropik	ST	+ 16 to+ 38
Tropik	T	+ 16 to+ 43

Kengaytirilgan harorat: 'Ushbu sovutish moslamasi atrof-muhit harorati 10 ° C dan 32 ° C gacha bo'lgan haroratda foydalanish uchun mo'ljallangan';

haroratli: 'ushbu sovutish moslamasi atrof-muhit harorati 16 ° C dan 32 ° C gacha bo'lgan haroratda foydalanish uchun mo'ljallangan';

Subtropik: 'ushbu sovutish moslamasi 16 ° C dan 38 ° C gacha bo'lgan haroratda ishlatilishi kerak';

Tropik: 'ushbu sovutish moslamasi atrof-muhit harorati 16 ° C dan 43 ° C gacha bo'lgan haroratda foydalanish uchun mo'ljallangan';

Hurmatli mijoz

1. Agar siz mahsulotni qaytarishni yoki almashtirishni xohlasangiz, iltimos, sotib olgan do'koningizga murojaat qiling.

(Xarid fakturasini olib qo'yishni unutmang)

1. Agar sizning mahsulotingiz ta'mirlashga muhtoj bo'lsa, sotishdan keyingi xizmat ko'rsatuvchi provayderga murojaat qiling.

Telefon:

Elektron pochta manzili: