



INSTRUCTION MANUAL

Руководство по эксплуатации

Floor Washer

Вертикальный
моющий пылесос

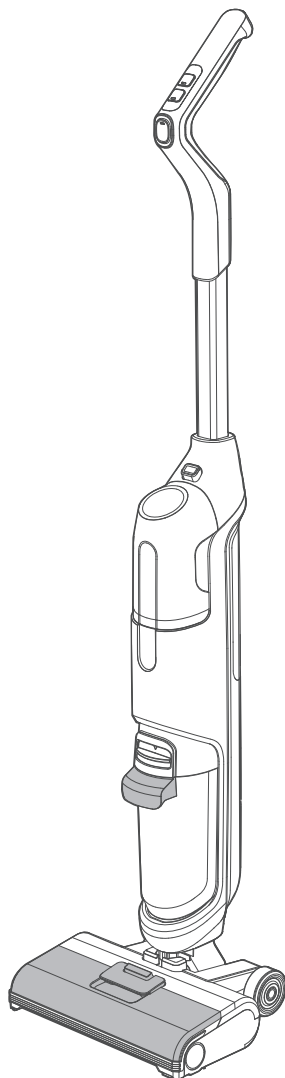

Пожалуйста, перед использованием внимательно прочитайте это Руководство и сохраните его для дальнейшего использования. В тексте данного Руководства Вы найдете необходимую информацию по правильной эксплуатации и обслуживанию Вашего бытового прибора.

Компания Midea постоянно совершенствует свои изделия и поэтому оставляет за собой право вносить изменения, не влияющие на безопасность и функционирование прибора, без предварительного уведомления.

Изображения в Руководстве имеют справочный характер. Модель и комплектация конкретной модели, приобретенной вами, может иметь отличия от изображений в инструкции.

VSS1200

Меры предосторожности

- Данный прибор подходит для твердых полов внутри помещений, включая вощеные полы, каменные полы, резиновые полы, мраморные полы, гранитные полы, полы из терраццо, полы из цельного дерева, композитные полы, бамбуковые полы, а также зеркальной плитки, керамической плитки и аналогичных ровных поверхностей. Использование прибора на неровной поверхности снизит эффективность его работы.
- Не используйте данный прибор рядом с легковоспламеняющимися и взрывоопасными предметами или на их поверхности, так как это может привести к пожару и взрыву.
- Не используйте данный прибор возле работающего камина или обогревателя для предотвращения деформации корпуса от высокой температуры.
- Не всасывайте пылесосом горячие предметы (непогашенные окурки, спички или горячий пепел и т. д.), мелкодисперсный мусор (известь, цемент, древесная стружка, гипсовый порошок, зола, древесный уголь и т. д.), опасные вещества (растворители, средства для удаления накипи и т. д.), едкие химические вещества (кислоты, моющие средства и т. д.) или другие вещества с неопределенными физическими свойствами.
- Не убирайте данным моющим пылесосом вещества типа керосина, бензина, спирта, краски или духов, иначе это может вызвать короткое замыкание, пожар или взрыв.
- Не используйте данный моющий пылесос для всасывания тонера, используемого в лазерных принтерах и копировальных аппаратах, иначе это может вызвать пожар или взрыв.
- Не используйте данный моющий пылесос для всасывания острых или крупных предметов, таких как осколки стекла, маленькие игрушки, булавки, канцелярские скрепки, камни, гипс и большие куски бумаги, иначе они могут его забить и повредить.
- Данный прибор нельзя использовать для очистки от очень жирных, вязких или красящих загрязнений, например от крема для обуви, краски и пигментов.
- Не прикасайтесь мокрыми руками к вилке или каким-либо частям прибора, находящимся под напряжением, во избежание поражения электрическим током.
- Не повреждайте шнур питания. Не используйте прибор, если шнур питания поврежден. Во избежание опасных ситуаций поврежденный шнур питания устройства подлежит замене производителем, его представителем по сервисному техническому обслуживанию или иным специалистом соответствующей квалификации.
- Не допускайте попадания каналов воздушного потока и движущихся частей устройства в соприкосновение с длинными волосами, свободной одеждой, пальцами и другими частями тела. Не направляйте всасывающую трубку, насадку или инструмент в глаза или уши и не кладите их в рот.
- Используйте чистящее средство, которое изготавливает компания-производитель или одобренных производителем торговых марок. Не добавляйте иные средства во избежание образования токсичных и вредных газов.
- Если во время использования обнаружена утечка тока, перегрев двигателя, необычный шум (например, от двигателя), специфический запах или уменьшение всасывания, немедленно прекратите использование и обратитесь в сервисную службу.
- Данный прибор не предназначен для использования лицами (включая детей) с ограниченными физическими и умственными возможностями или недостатком опыта и знаний по обращению с прибором, кроме как при условии их нахождения под присмотром лицом, ответственным за их безопасность, или при условии внимательного ознакомления с особенностями эксплуатации данного прибора.

Меры предосторожности

- После использования устройства своевременно очищайте резервуар для сточной воды во избежание специфического запаха и не блокируйте вентиляционный канал, чтобы он не засорился, иначе это вызовет падение мощности всасывания, двигатель будет перегреваться, что повлияет на срок службы моющего пылесоса.
 - После использования устройства храните его в сухом месте. Влажное место повлияет на его изоляцию и срок службы. Не замачивайте и не ополаскивайте корпус моющего пылесоса или щетку для пола в воде, поскольку в них есть электрические компоненты.
 - Регулярно проверяйте всасывающее отверстие. При наличии засора, устраните его вовремя во избежание снижения всасывания и, следовательно, производительности устройства.
 - Выключайте прибор перед заменой щетки.
 - В следующих ситуациях не используйте устройство и отправьте его в сервисный центр для проверки и ремонта:
 1. Видимое повреждение или аномальная работа из-за падения.
 2. Шнур питания поврежден.
 - Не разбирайте закрытый корпус устройства самостоятельно. В нем нет деталей, обслуживаемых пользователем. Не пытайтесь изменить производительность устройства, иначе это вызовет опасность.
 - Использование напряжения, которое не соответствует спецификациям, приведет к повреждению продукта и, скорее всего, нанесет вред пользователю.
 - При уборке лестницы будьте особенно осторожны, чтобы предотвратить падение.
 - Не трясите вверх-вниз и не ударяйте устройство, чтобы сточная вода не попала в двигатель. При работающем двигателе не поднимайте и не переносите прибор вверх и вниз, а также не кладите его на бок, чтобы сточная вода не попала в двигатель.
 - Во избежание опрокидывания прислоняйте устройство к стене после использования.
 - Не используйте прибор, если резервуар для чистой воды и резервуар для сточной воды установлены неправильно.
 - Удалите все мелкие предметы, которые могут препятствовать плавному потоку воздуха из воздуховыпускного отверстия для предотвращения перегрева устройства.
 - Не погружайте прибор в воду, иначе это может вызвать возгорание из-за короткого замыкания в нем.
 - Компания Midea постоянно совершенствует свои изделия и поэтому оставляет за собой право вносить изменения, не влияющие на безопасность и функционирование прибора, без предварительного уведомления.
- Не производите ремонт прибора самостоятельно. Неквалифицированный ремонт представляет прямую опасность для пользователя. Ремонт, осмотр и регулировка должны производиться только квалифицированными специалистами сервисного центра.

Описание прибора

Внешний вид

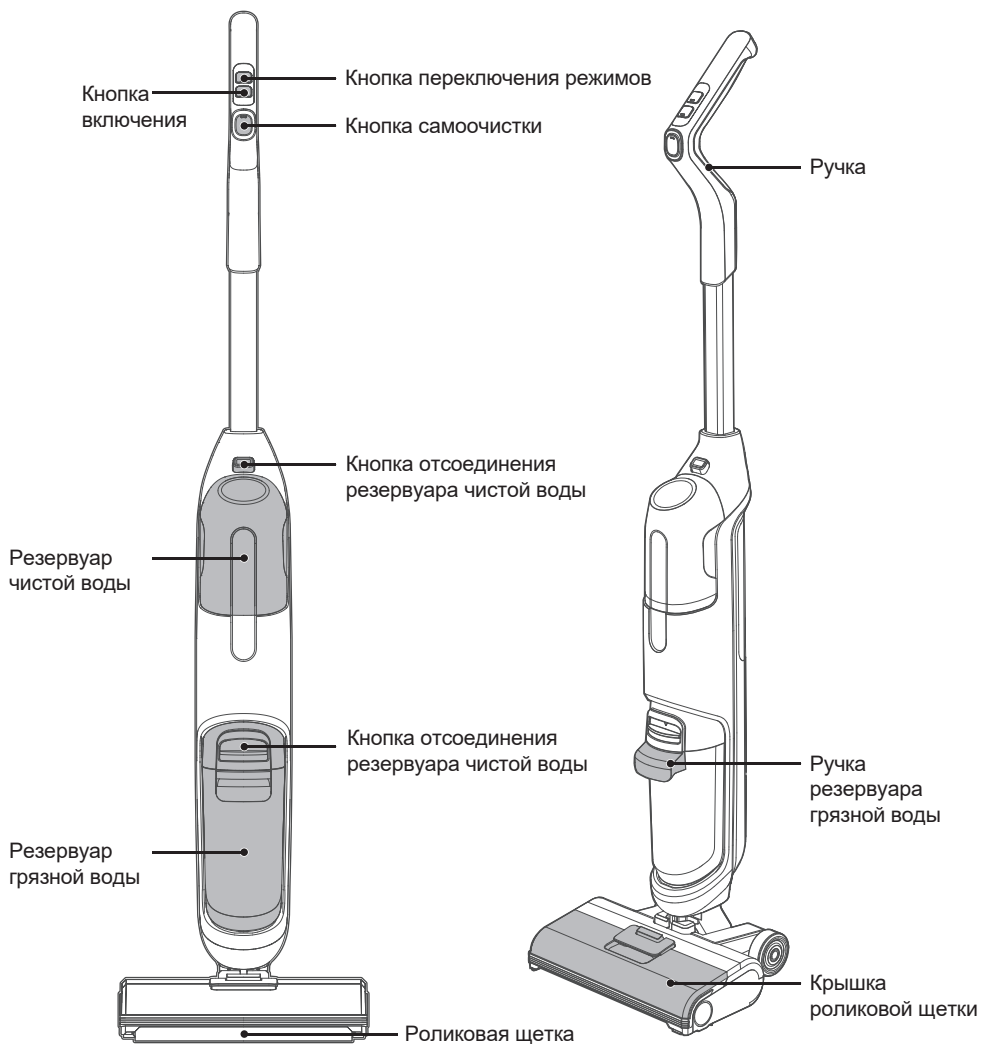

Описание прибора

Ручка управления

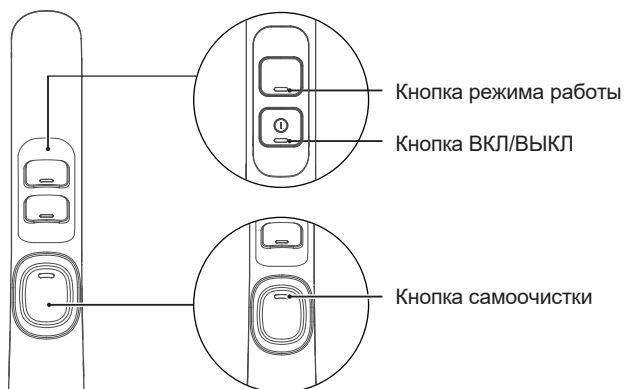

Комплектация



Напольная станция для зарядки

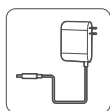

Адаптер



Щеточка для очистки

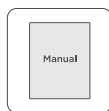

Руководство

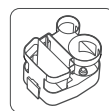

Держатель для принадлежностей

Описание принадлежностей

Щеточка для очистки

- Один конец — это щеточка для очистки от грязи, прилипшей к внутренней стенке резервуара для грязной воды.

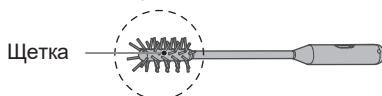

- Другой конец — это вращающийся крючок для очистки роликовой щетки от волос

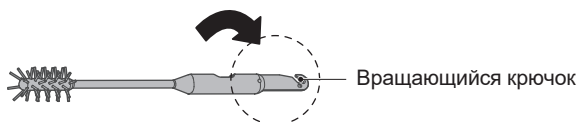

Описание прибора

Описание принадлежностей

Держатель для принадлежностей

- Вставьте держатель выступом в паз напольной станции для зарядки.
- Используйте для хранения очищающей щеточки, роликовой щетки и фильтра.

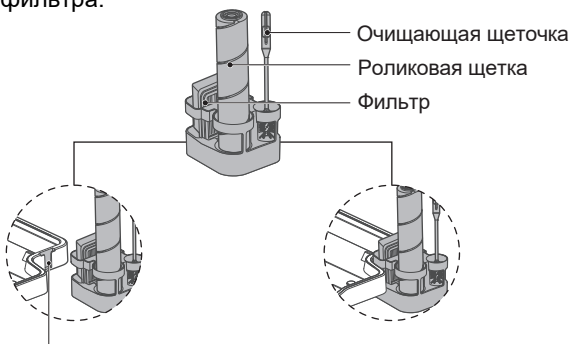

Паз для крепления к напольной станции

Напольная станция для зарядки

- Используйте для хранения и зарядки пылесоса.
- Пылесос должен стоять на станции во время работы программы самоочистки.

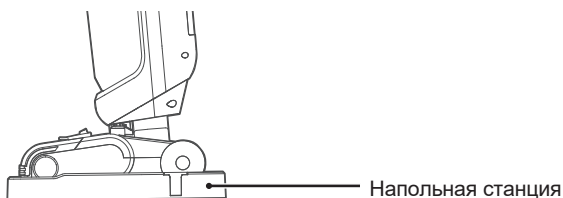

Порядок работы

Установка ручки

Установка:

Вставьте конец ручки в разъем основного блока в вертикальном направлении до щелчка.



Снятие:

Найдите круглое отверстие на задней стороне корпуса, вставьте отвертку или другой инструмент в круглое отверстие до конца и одновременно вытащите ручку в вертикальном направлении.

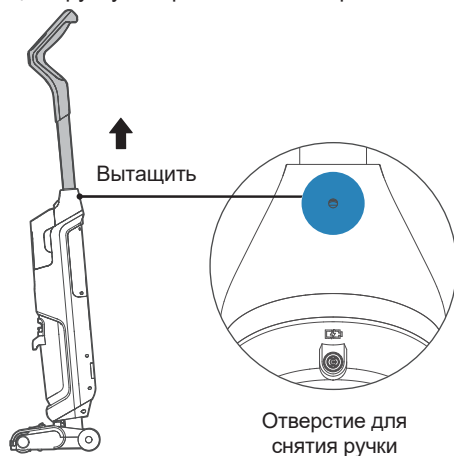

Зарядка пылесоса

⚠ Примечание

- Всегда заряжайте пылесос перед использованием.

1. Установите пылесос на напольную станцию.
2. Вставьте зарядный штекер адаптера в зарядный разъем (см. рис.) и подключите к сети. Индикатор ВКЛ/ВЫКЛ постоянно горит синим цветом во время зарядки.
3. Полная зарядка продолжается примерно 5 часов. По окончании зарядки индикатор ВКЛ/ВЫКЛ гаснет.
4. Во время зарядки размещайте станцию с пылесосом в углу или у стены, чтобы не споткнуться об нее или провод.

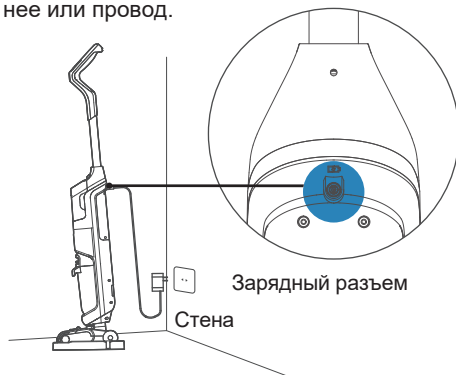

Порядок работы

Наполнение резервуара для чистой воды

⚠ Примечание

- Только резервуар для чистой воды нуждается в наполнении.

1. Установите пылесос вертикально, одной рукой нажмите на кнопку отсоединения резервуара, другой рукой снимите резервуар.

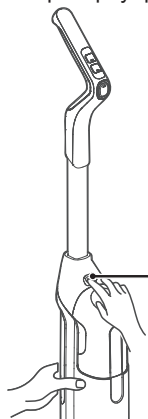

Кнопка отсоединения резервуара для чистой воды

2. Откройте крышку резервуара, наполните его водой.

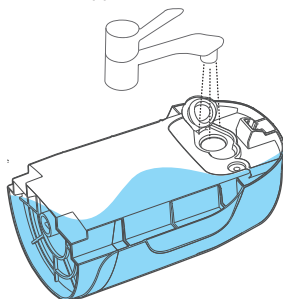

3. Закройте крышку резервуара.

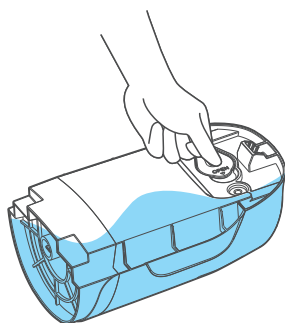

4. Установите резервуар на пылесос крышкой вперед до щелчка, щелчок означает успешную установку.

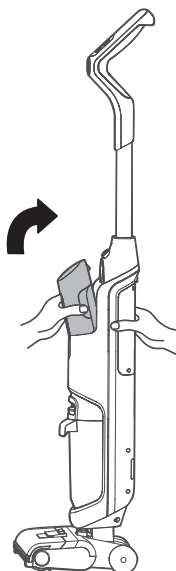

Порядок работы

Начало работы

1. В режиме ожидания поставьте пылесос вертикально. Нажав ногой на щетку, наклоните его корпус по диагонали.

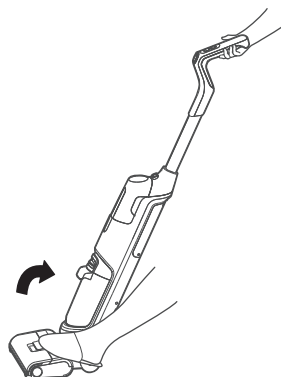
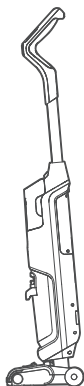

2. Включите или выключите прибор, кратковременно нажав кнопку [ВКЛ/ВЫКЛ]. (При выключении пылесоса будет 3-секундная задержка; не нажимайте кнопку повторно)

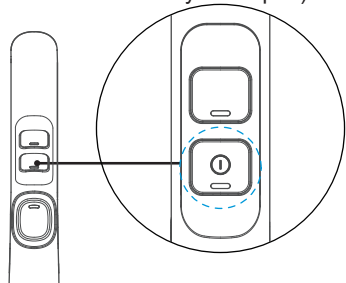

Кнопка ВКЛ/ВЫКЛ

3. Мощность по умолчанию - Стандартная, нажмите кнопку [РЕЖИМ] для выбора режима "Высокая мощность" и "Быстрое всасывание"

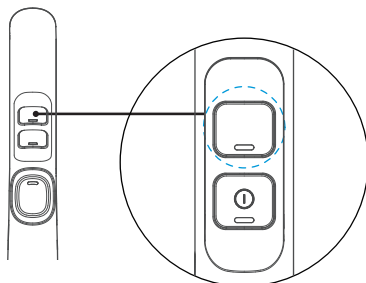

Кнопка режима

Применение различных режимов

Режим	Мощность	Расход воды	Применение
Стандартная мощность	Низкая	маленький	Чистка слабозагрязненных полов
Высокая мощность	Высокая	Большой	Чистка грязных полов
Быстрое всасывание	Высокая	/	Сбор сухого мусора или жидкостей с пола

Порядок работы

Пауза

Если вовремя работы вы наступите на щетку и установите ручку пылесоса вертикально, прибор перестает работать и переходит в режим ожидания; если в течение трех минут в режиме ожидания не выполняется никаких действий, пылесос автоматически отключается.

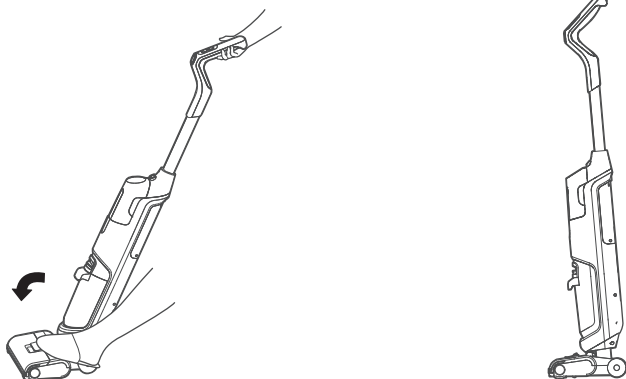

Самоочистка

После окончания работы поместите пылесос на зарядную станцию, нажмите и удерживайте кнопку самоочистки около 3 секунд, и прибор начнет программу самоочистки. После самоочистки своевременно очищайте резервуар для грязной воды. Если на станции остаются пятна, своевременно убирайте их. Чтобы остановить программу самоочистки в процессе ее работы, нажмите кнопку [Самоочистка] или кнопку [ВКЛ/ВЫКЛ].

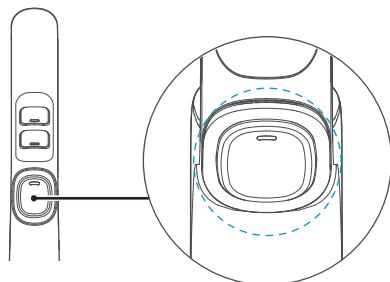

Кнопка самоочистки

Примечание

- Перед началом самоочистки поместите пылесос на зарядную станцию, чтобы он не опрокинулся.
- После окончания программы, пылесос перейдет в состоянии паузы на 3 сек. Не пытайтесь повторно включить самоочистку еще раз в это время.
- Для достижения лучших результатов при самоочистке прибор расходует большое количество воды. Поэтому небольшое количество вытекшей на зарядную станцию воды - нормальное явление.

Порядок работы

Защитное отключение при переполнении

Когда вода в резервуаре грязной воды сточная вода достигает максимального уровня, поплавок всплывает, блокируя всасывающее отверстие, а индикатор кнопки самоочистки мигает синим цветом. Пожалуйста, своевременно очищайте резервуар для грязной воды перед уборкой.

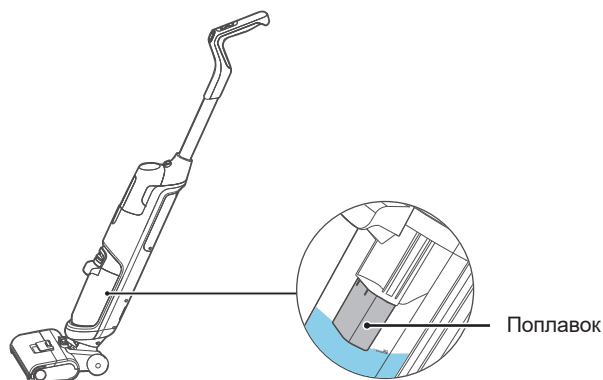

Описание индикаторов

Примечание

- Прибор не должен наклоняться настолько, чтобы щетка отрывалась от земли, так как это приведет к тому, что грязная вода будет всасываться двигателем пылесоса, а затем распыляться и возвращаться обратно на пол.
- Запрещается всасывать крупный мусор, чтобы не засорить всасывающее отверстие или трубу и не вызвать снижение мощности всасывания или не нарушить правильную работу прибора.
- Перед перемещением или перевозкой пылесоса убедитесь, что в баке для чистой воды и баке для грязной воды нет воды, иначе вытекшая вода может повредить прибор.

Порядок работы

Описание индикаторов

Состояние/ Режим работы	Индикатор кнопки включения	Индикатор кнопки режима	Индикатор кнопки самоочистки
Стандартная мощность	Горит, цвет в зависимости от уровня заряда аккумулятора	Горит синим цветом	/
Высокая мощность	Горит, цвет в зависимости от уровня заряда аккумулятора	Мигает синим цветом	/
Быстрое всасывание	Горит, цвет в зависимости от уровня заряда аккумулятора	/	/
Самоочистка	/	/	Горит синим цветом
Напоминание о неисправности	/	/	Мигает синим цветом, выключается через 10 сек
Зарядка (адаптер подключен)	Горит синим цветом	/	/
Зарядка завершена (адаптер подключен)	/	/	/
Неисправность	Мигает синим цветом, выключается через 10 сек	/	/
Уровень заряда аккумулятора	Горит синим цветом при заряде от 40% и выше Горит фиолетовым цветом при заряде от 10% до 40% Горит красным цветом при заряде меньше 10%	/	/

Чистка и уход

Чистка резервуара для грязной воды

Примечание

- Перед очисткой отключите электропитание и дайте устройству остановить работу.
- Промывайте резервуар водой или нейтральным моющим средством. Обязательно отожмите ткань насухо перед тем, как начать очистку. и не допускайте попадания воды на электрические детали прибора.
- После очистки рекомендуется оставить пылесос на подставке и держать его подальше от прямых солнечных лучей и влажных мест.
- Регулярное обслуживание прибора - залог его долгой и эффективной работы.
- Рекомендуется заменять фильтр каждые 6 месяцев.

1. Нажмите кнопку резервуара для грязной воды вниз большим пальцем и одновременно потяните ее, чтобы снять резервуар.



2. Одной рукой возьмитесь за резервуар, второй рукой вытащите верхнюю крышку.

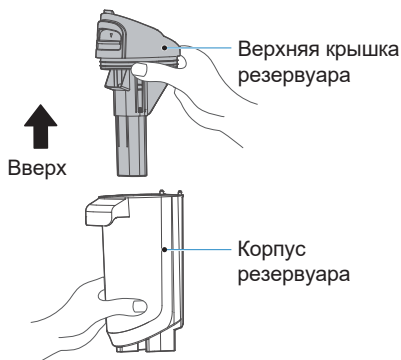

3. При сливе грязной воды, если на внутренних стенках резервуара есть стойкие загрязнения, очистите их при помощи щетки для очистки.

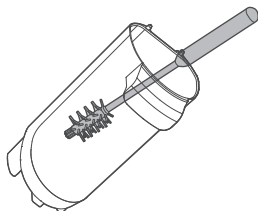

4. Выньте фильтр из резервуара для грязной воды и проверьте, не застрял ли поплавок из-за посторонних предметов.

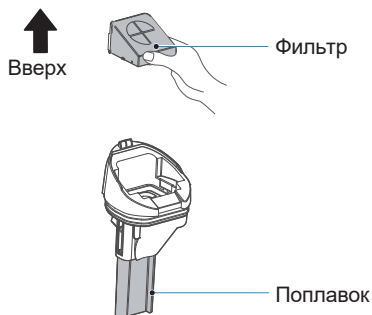

Чистка и уход

Чистка резервуара для грязной воды

5. Откройте держатель фильтра, выньте губку из фильтра.

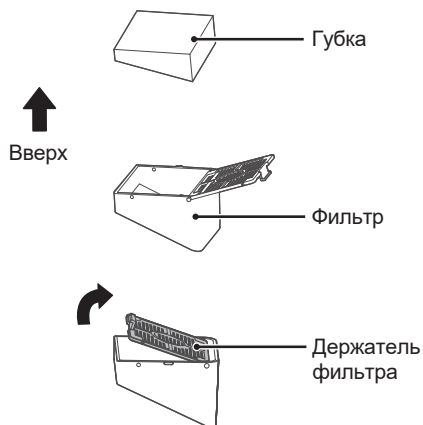

6. Промойте детали чистой водой, тщательно высушите и установите обратно в резервуар в обратном порядке.



7. Установите резервуар для грязной воды обратно в пылесос до щелчка.
(Рекомендуется держать пылесос другой рукой, чтобы избежать его опрокидывания при установке резервуара)



Чистка и уход

Чистка крышки роликовой щетки

⚠ Примечание

- При обнаружении на всасывающем отверстии остаточных пятен протрите его влажной тряпкой и не смывайте водой.
- Рекомендуется очищать и сушить крышку роликовой щетки и щетку после каждого использования, чтобы содержать их в чистоте и порядке.

1. Нажмите на кнопку, как показано на рисунке, и снимите переднюю крышку роликовой щетки.

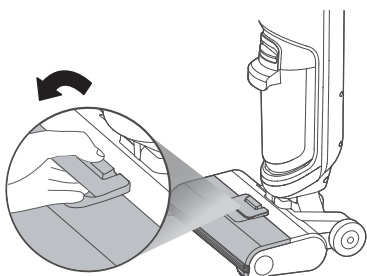

2. Потяните вверх ручку на левом конце роликовой щетки и снимите роликовую щетку, а затем поместите ее в прохладное и сухое место, чтобы она оставалась сухой и не впитывала неприятные запахи.

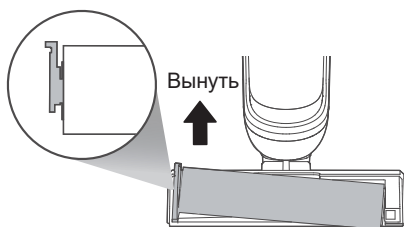

3 а. После самоочистки, если на роликовой щетке остался намотавшийся на щетку мусор, например, волосы, удалите их ножницами или ножом.

б. Для очистки от сильных загрязнений (таких как кетчуп, соевый соус и т. д.), если после самоочистки на роликовой щетке все еще остаются загрязнения, снова выполните самоочистку или выньте роликовую щетку и промойте ее водой.

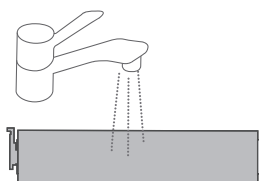
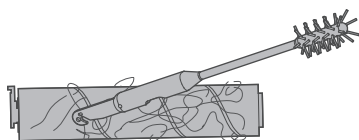

4. Если после самоочистки на передней крышке роликовой щетки остаются пятна и остатки грязи, промойте ее чистой водой и поместите в проветриваемое место для тщательной просушки.

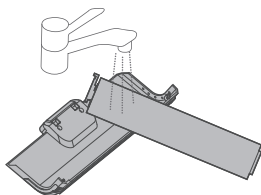

Промыть

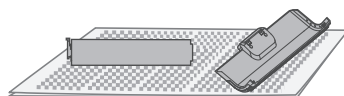

Высушить

Чистка и уход

Чистка крышки роликовой щетки

5. Если после самоочистки на сопле остались пятна, протрите их влажной тканью и не промывайте водой.

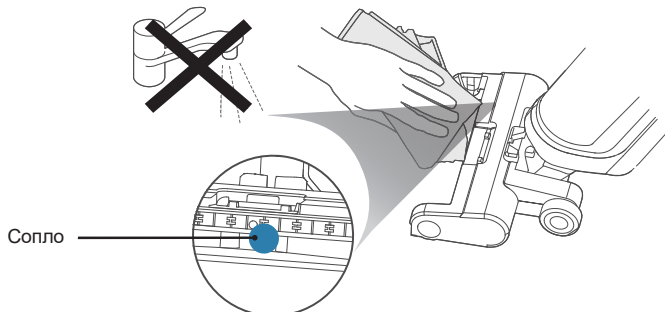

6. После очистки возьмитесь рукой за ручку роликовой щетки, совместите другую сторону роликовой щетки с правой крышкой, затем вставьте конец ручки в паз; если вы не планируете использовать щетку, поместите ее в проветриваемое место, чтобы высохнуть перед установкой.

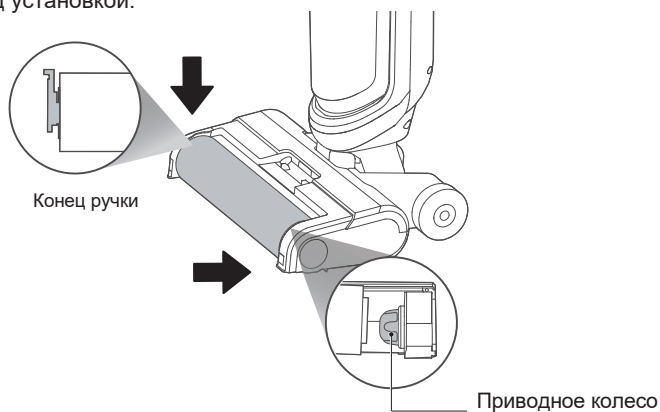

7. После очистки совместите зажимы на обоих концах крышки роликовой щетки с пазами на обоих концах щетки, поверните и нажмите на ручку откидной крышки щетки до щелчка.

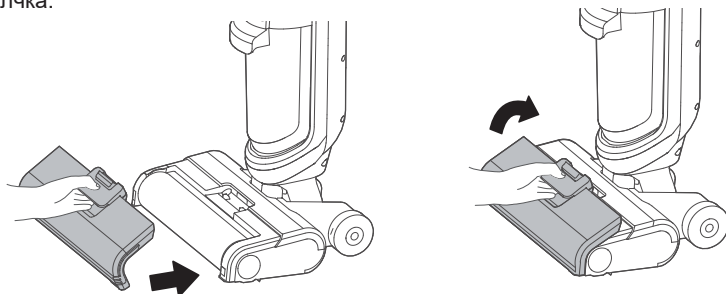

Устранение неисправностей

Ниже в таблице приведен перечень неисправностей, которые вы можете устранить самостоятельно.

Проблема	Возможная причина	Решение
Моющий пылесос не работает	<ul style="list-style-type: none"> - Роликовая щетка запуталась в волосах - Резервуар для грязной воды заполнен - В резервуаре для чистой воды не хватает воды 	<ul style="list-style-type: none"> - Очистите роликовую щетку - Очистите резервуар грязной воды - Добавьте воды в резервуар для чистой воды - Зарядите устройство
Ослаблена сила всасывания	<ul style="list-style-type: none"> - Роликовая щетка, крышка роликовой щетки или резервуар для грязной воды установлены неправильно - Роликовая щетка запуталась в волосах - Форсунка или труба заблокированы посторонними предметами - Сетка фильтра на поплавке загрязнена 	<ul style="list-style-type: none"> - Переустановите - Очистите роликовую щетку - Извлеките посторонние предметы из форсунки или трубы - Очистите сетку фильтра перед использованием устройства - Очистите или установите фильтр перед использованием устройства
Шум при работе вентилятора	<ul style="list-style-type: none"> - Форсунка заблокирована - Резервуар для грязной воды переполнен 	<ul style="list-style-type: none"> - Извлеките посторонние предметы из форсунки - Выньте резервуар для грязной воды и слейте содержимое перед использованием
В напольной щетке нет воды	<ul style="list-style-type: none"> - Нет воды в резервуаре для чистой воды - Резервуар для чистой воды установлен 	<ul style="list-style-type: none"> - Добавьте воды в резервуар для чистой воды - Переустановите резервуар для чистой воды
Утечка воды из воздуховыпускного отверстия	<ul style="list-style-type: none"> - Поплавок резервуара для грязной воды заблокирован посторонними предметами - Фильтр резервуара для грязной воды не высох после очистки или использования 	<ul style="list-style-type: none"> - Удалите посторонние предметы на поплавке бака для грязной воды - Просушите фильтр после очистки и использования, прежде чем снова запускать прибор.
Утечка воды из нижней части напольной щетки	<ul style="list-style-type: none"> - Резервуар для грязной воды или его фильтр не установлены 	<ul style="list-style-type: none"> - Установите резервуар для грязной воды и его фильтр

Если неисправность устранить не удастся, обратитесь к специалистам ремонтного предприятия.



Данный символ, изображенный на изделии или на упаковке, указывает, что изделие не относится к разряду обычных бытовых отходов и после вывода из строя подлежит утилизации в надлежащем центре по утилизации электрического и электронного оборудования. Надлежащая утилизация прибора позволит избежать угрозы для окружающей среды и здоровья людей, вытекающей из неправильного обращения с прибором. Для получения более подробных сведений об утилизации данного изделия обратитесь в местные органы власти, службу, занимающуюся утилизацией, или в магазин, где был приобретено изделие.

Технические характеристики

1. Модель прибора: VSS1200
2. Напряжение при зарядке: 25 В ---
3. Номинальное напряжение: 22.2В ---
4. Номинальная мощность: 190 Вт
5. Модель зарядного устройства: MC2805B-V
6. Питание зарядного устройства: 100-240 В~, 50-60 Гц
7. Вых. напряжение зарядного устройства: 25.0В --- 0.5А 12.5Вт / 29.0В --- 0.5А 14.5Вт
8. Модель АКБ: BP22225В 6INR19/66
9. Напряжение АКБ: 22,2 В
10. Емкость АКБ: 2500 мА/ч 55,5 Вт/ч

Условия хранения – по группе 1(Л) по ГОСТ 15150.

Приборы должны храниться в упакованном виде в сухих, проветриваемых помещениях при температуре воздуха от 5 °С до 40 °С и относительной влажности воздуха до 80 % (для 25 °С).

Гарантийные обязательства на прибор изложены в гарантийном талоне. Ремонт у лиц, не имеющих специального разрешения, запрещен!

Все технические усовершенствования будут учтены в новой версии руководства по эксплуатации, которое Вы сможете найти на нашем сайте ru.midea.com. Внешний вид изделия и цвет могут быть изменены производителем без предварительного уведомления.

Сведения о сертификации:	Данный продукт соответствует техническим регламентам: ТР ТС 004/2011 "О безопасности низковольтного оборудования" ТР ТС 020/2011 "Электромагнитная совместимость технических средств" ТР ЕАЭС 037/2016 "Об ограничении применения опасных веществ в изделиях электротехники и радиоэлектроники"
Изготовитель:	Jiangsu Midea Cleaning Appliances Co, Ltd No.39 Caohu Avenue, Xiangcheng Economic Development Zone, Suzhou, Jiangsu Province, 215131, China Цзянсу Мидеа Клининг Апплиансес Ко, Лтд. No.39 Цаоху Авеню, Сянчен Экономик Девелопмент Зоун, Сучжоу, пров. Цзянсу, Китай СДЕЛАНО В КИТАЕ
Импортер в РФ:	ООО «Ориент Хоусхолд Апплиансес» 127015, Москва, Новодмитровская ул, д. 2, корп. 1, оф. 406 Информационно-справочная служба: Тел: 8-800-777-00-88; ru.midea.com



Дату изготовления изделия Вы можете определить по серийному номеру, указанному на изделии и в гарантийном талоне в формате ХХХ-ХХХХХХХХ-ГМДД-ХХХХХХХ, где Г - год (его последняя цифра), М - месяц (1-9, А, В, С), ДД - дата, Х - другие символы номера. Пример:
340-79662901-0В17-1320026, дата производства: 17 ноября 2020 г.