

ВСТРАИВАЕМАЯ МИКРОВОЛНОВАЯ ПЕЧЬ

РУКОВОДСТВО ПО ЭКСПЛУАТАЦИИ

MI922005GB

Предупреждение: перед использованием внимательно прочитайте это Руководство и сохраните его для дальнейшего использования. В тексте данного Руководства Вы найдете необходимую информацию по правильной эксплуатации и обслуживанию Вашей печи. Компания Midea постоянно совершенствует свои изделия и поэтому оставляет за собой право вносить изменения, не влияющие на безопасность и функционирование прибора. Изображения в данном Руководстве носят схематический вид и могут отличаться от фактического вида прибора.

БЛАГОДАРНОСТЬ

Благодарим вас за выбор Midea! Перед использованием вашего нового изделия Midea внимательно прочитайте это руководство, чтобы убедиться, что вы знаете, как безопасно управлять функциями и возможностями вашего нового прибора.

СОДЕРЖАНИЕ

БЛАГОДАРНОСТЬ	02
ИНСТРУКЦИИ ПО ТЕХНИКЕ БЕЗОПАСНОСТИ	03
ТЕХНИЧЕСКИЕ ХАРАКТЕРИСТИКИ	15
ОПИСАНИЕ ПРИБОРА	16
УСТАНОВКА	20
ПОРЯДОК РАБОТЫ	24
УСТРАНЕНИЕ НЕИСПРАВНОСТЕЙ	32
ТОВАРНЫЕ ЗНАКИ, АВТОРСКИЕ ПРАВА И ПРАВОВАЯ ИНФОРМАЦИЯ	33
УТИЛИЗАЦИЯ И ПЕРЕРАБОТКА	34
УВЕДОМЛЕНИЕ О ЗАЩИТЕ ДАННЫХ	35
ТЕХНИЧЕСКАЯ ИНФОРМАЦИЯ	36

МЕРЫ БЕЗОПАСНОСТИ

Область применения

Следующие правила безопасности предназначены для предотвращения непредвиденных рисков или ущерба в связи с небезопасной или неправильной эксплуатацией прибора. После покупки проверьте упаковку и внешний вид прибора, чтобы убедиться в отсутствии повреждений. Если вы обнаружите повреждения, свяжитесь с магазином или представителем производителя. Обратите внимание, что для вашей безопасности запрещается самостоятельно вносить в прибор изменения или модификации. Использование прибора не по назначению представляет собой угрозу безопасности пользователя и аннулирует гарантийные обязательства производителя.

Предупреждающие знаки



Опасность

Данный символ указывает на опасность для жизни и здоровья из-за легковоспламеняющегося газа.



Осторожно - электричество

Данный символ указывает на то, что существует опасность для жизни и здоровья людей из-за поражения электрическим током.



Осторожно

Данный символ указывает на опасность со средним уровнем риска, который может привести к смерти или серьезной травме.



Внимание

Данный символ указывает на опасность с низкой степенью риска, который может привести к травме легкой или средней степени тяжести.



Обратите внимание

Данный символ указывает на важную информацию (например, материальный ущерб), не несущую рисков для здоровья.



Соблюдайте инструкции

Данный символ указывает на то, что действие должно быть совершено только квалифицированным специалистом в соответствии с техническими инструкциями.

Внимательно прочитайте данное руководство по эксплуатации, прежде чем использовать / эксплуатировать прибор и храните его непосредственно рядом с местом установки или прибором для дальнейшего обращения!

МЕРЫ ПРЕДОСТОРОЖНОСТИ ДЛЯ ПРЕДОТВРАЩЕНИЯ ВОЗМОЖНОГО ВОЗДЕЙСТВИЯ ЧРЕЗМЕРНОЙ МИКРОВОЛНОВОЙ ЭНЕРГИИ

- a. Не пытайтесь эксплуатировать печь с открытой дверцей, поскольку это может привести к вредному воздействию микроволнового излучения.
Не пытайтесь взламывать защелки дверцы с функцией защитной блокировки или вмешиваться в их работу.
- b. Не размещайте никаких предметов между дверцей и передней поверхностью печи.
Не допускайте скопления грязи и остатков чистящих средств на поверхностях уплотнителя.
- c. ПРЕДУПРЕЖДЕНИЕ: При повреждении дверцы или ее уплотнителя печь не должна эксплуатироваться, пока не будет отремонтирована компетентным специалистом.

ДОПОЛНЕНИЕ

Если не поддерживать должную чистоту устройства, это может привести к повреждениям поверхности, сократить срок службы устройства и привести к опасной ситуации.

ВАЖНЫЕ ИНСТРУКЦИИ ПО ТЕХНИКЕ БЕЗОПАСНОСТИ

Чтобы снизить риск возгорания, поражения электрическим током, получения травм или чрезмерного воздействия микроволновой энергии при использовании устройства, соблюдайте основные меры предосторожности, в том числе следующие:

▲ ОСТОРОЖНО

- Прочтите раздел: «МЕРЫ ПРЕДОСТОРОЖНОСТИ ДЛЯ ПРЕДОТВРАЩЕНИЯ ЧРЕЗМЕРНОГО ВОЗДЕЙСТВИЯ МИКРОВОЛНОВОЙ ЭНЕРГИИ» и соблюдайте изложенную в нем информацию.
- Данный прибор не может использоваться детьми в возрасте до 8 лет, а также лицами с ограниченными физическими, сенсорными или умственными способностями или отсутствием опыта и знаний, если только они не прошли инструктаж по безопасному использованию прибора, работают под надзором и понимают связанные с прибором опасности. Детям запрещается играть с прибором. Очистка и пользовательское техническое обслуживание не должны осуществляться детьми без присмотра.
- Храните устройство и его шнур в недоступном для детей младше 8 лет месте.
- Если шнур питания поврежден, то во избежание опасности его должен заменить производитель, его агент по обслуживанию или аналогичный квалифицированный специалист.

- ПРЕДУПРЕЖДЕНИЕ: Во избежание поражения электрическим током перед заменой лампы убедитесь, что устройство выключено.
- ПРЕДУПРЕЖДЕНИЕ: Любые операции по техническому обслуживанию или ремонту, связанных со снятием панелей корпуса, который обеспечивает защиту от воздействия микроволновой энергии, должны производиться только силами компетентного специалиста.
- ПРЕДУПРЕЖДЕНИЕ: Недопустимо нагревать в герметичных контейнерах жидкости и другие пищевые продукты, поскольку они могут взорваться.
- При разогреве пищи в пластиковых или бумажных контейнерах следите за печью из-за возможности возгорания.
- Используйте только посуду, пригодную для эксплуатации в микроволновых печах.
- Если наблюдается дым, выключите или отсоедините прибор от сети и держите дверцу закрытой, чтобы подавить пламя.
- Нагрев напитков в микроволновой печи может привести к замедленному вскипанию, поэтому при обращении с контейнером следует соблюдать осторожность.
- Во избежание ожогов необходимо перемешивать или встряхивать содержимое бутылочек для кормления и баночек с детским питанием, а также проверять температуру содержимого перед употреблением.
- Не следует нагревать в микроволновой печи яйца в скорлупе и цельные яйца вкрутую, поскольку они могут взорваться даже после окончания микроволнового нагрева.

- Печь следует регулярно очищать и удалять все остатки пищи.
- Несоблюдение требований по поддержанию печи в чистом состоянии может привести к повреждению ее поверхности, что может сократить срок службы устройства и привести к возникновению опасной ситуации.
- Используйте только температурные зонды, рекомендованные для этой модели. (Для моделей, оснащенных оборудованием для использования температурного зонда.)
- В случае встроенной установки микроволновой печи эксплуатация устройства должна проходить при открытой дверце шкафа. (Для печей с декоративной дверцей.)
- Этот прибор предназначен для использования в бытовых и аналогичных условиях, например:
 - кухонные зоны персонала в магазинах, офисах и других рабочих помещениях;
 - использование постояльцами отелей, мотелей и т. п.;
 - фермерские хозяйства;
 - использование постояльцами мини-гостиниц.
- Микроволновая печь предназначена для разогрева пищи и напитков. Сушка продуктов питания или одежды и нагрев грелок, тапочек, губок, влажной ткани и пр. могут привести к травмам, возгоранию или пожару.
- Во время эксплуатации микроволновой печи не допускается использование металлических контейнеров для пищи и напитков.
- Устройство не следует очищать пароочистителем.

- Во избежание перегрева устройства не должно устанавливаться за декоративной дверцей. (Кроме моделей с декоративной дверцей.)
- Микроволновая печь предназначена для встраивания.
- Соблюдайте осторожность при извлечении контейнеров из прибора, чтобы не сместить поворотный столик. (Для стационарных и встраиваемых приборов, используемых на высоте 900 мм или выше от пола и имеющих съемные поворотные столы, кроме моделей с горизонтальной нижней откидной дверцей.)
- Поверхности прилегающих элементов гарнитура и ящиков могут нагреваться во время работы прибора.
- Не используйте агрессивные абразивные чистящие средства или острые металлические скребки для очистки стекла дверцы печи, поскольку это может поцарапать поверхность и привести к разбитию стекла.
- **ПРЕДУПРЕЖДЕНИЕ:** Прибор и его доступные части становятся горячими во время использования. Соблюдайте осторожность и не касайтесь горячих частей. Дети младше 8 лет могут пользоваться прибором только под постоянным присмотром взрослых.
- Во время использования прибор нагревается. Соблюдайте осторожность, чтобы не прикоснуться к нагревающимся элементам внутри печи.
- **ПРЕДУПРЕЖДЕНИЕ:** Доступные части могут нагреваться во время использования. Не подпускайте к прибору маленьких детей.

- ПРЕДУПРЕЖДЕНИЕ: Если прибор работает в режимах гриля или комби, дети должны пользоваться печью только под присмотром взрослых из-за высокой температуры.

**ВНИМАТЕЛЬНО ПРОЧИТАЙТЕ
НАСТОЯЩЕЕ РУКОВОДСТВО И
СОХРАНИТЕ ЕГО ДЛЯ ДАЛЬНЕЙШЕГО
ОБРАЩЕНИЯ. ПРИБОР ПРЕДНАЗНАЧЕН
ТОЛЬКО ДЛЯ БЫТОВОГО ПРИМЕНЕНИЯ
(НЕ ДЛЯ КОММЕРЧЕСКОГО
ИСПОЛЬЗОВАНИЯ)**

МЕРЫ ЭЛЕКТРИЧЕСКОЙ БЕЗОПАСНОСТИ И УКАЗАНИЯ ПО ЗАЗЕМЛЕНИЮ

ОПАСНОСТЬ

Опасность поражения электрическим током:
Не прикасайтесь к внутренним деталям прибора: это может привести к тяжелым травмам и даже к смерти. Не разбирайте данное устройство.

ОСТОРОЖНО

Опасность поражения электрическим током:
Ненадлежащее заземление может привести к поражению электрическим током. Не подключайте вилку к розетке, пока устройство не будет надлежащим образом установлено и заземлено. Данное устройство должно быть заземлено. В случае короткого замыкания заземление снижает риск поражения электрическим током за счет наличия отводящего провода.

Данное устройство оснащено шнуром питания, имеющим провод заземления и вилку заземления. Вилку необходимо вставлять в розетку, которая надлежащим образом установлена и заземлена. При наличии вопросов относительно инструкций по заземлению или сомнений, правильно ли заземлено устройство, обратитесь к

квалифицированному электрику или сервисному специалисту за консультацией.

При необходимости использовать удлинитель выбирайте только 3-проводные модели.

1. Короткий шнур питания предусмотрен для сокращения рисков, связанных с запутыванием или спотыканием о более длинный.
2. Если вы используете длинный шнур или удлинитель:
 - 1) номинальная электрическая мощность шнура или удлинителя должна быть не ниже мощности печи.
 - 2) Удлинитель должен быть 3-проводным шнуром с заземлением.
 - 3) Длинный шнур должен быть уложен так, чтобы он не свисал со столешницы или стола, где дети могут дотянуться до него или случайно споткнуться.

ЧИСТКА ПЕЧИ

Отключите устройство от электросети.

1. После использования очистите камеру печи слегка влажной тканью.
2. Очистите аксессуары обычным способом в мыльной воде.
3. Раму дверцы, уплотнитель и соседние детали необходимо тщательно протирать влажной тканью в случае загрязнений.
4. Не используйте агрессивные абразивные чистящие средства или острые металлические скребки для очистки стекла дверцы печи,

поскольку это может поцарапать поверхность и привести к разбитию стекла.

5. Совет по очистке: для более легкой очистки стенок камеры, к которым может прикасаться пища, поместите половину лимона в миску, добавьте 300 мл воды и нагревайте при 100 % мощности микроволн в течение 10 минут. Затем протрите поверхность мягкой сухой тканью.

ВЫБОР ПОСУДЫ

ОСТОРОЖНО

Опасность травмы:

Выполнение любых работ по обслуживанию или ремонту, связанных со снятием крышки, которая обеспечивает защиту от воздействия микроволновой энергии, представляет опасность для любого лица, кроме компетентного специалиста. См. инструкции в разделе «Материалы, допустимые и недопустимые для использования в микроволновой печи». Может существовать определенная неметаллическая кухонная посуда, которую небезопасно использовать в микроволновой печи. При наличии сомнений можно протестировать соответствующую посуду согласно процедуре ниже.

Тестирование кухонной посуды:

- Налейте в контейнер, пригодный для использования в микроволновой печи, 1 стакан холодной воды (250 мл) и поставьте его в

микроволновую печь вместе с тестируемой посудой.

- Включите нагрев на максимальной мощности в течение 1 минуты.
- Аккуратно дотроньтесь до посуды. Если пустая посуда теплая, не используйте ее для приготовления в микроволновой печи.
- Время нагрева не должно превышать 1 минуту.

Материалы, допустимые для использования в микроволновой печи

Посуда	Примечания
Форма для запекания	Следуйте инструкциям производителя. Дно формы для подрумянивания должно быть как минимум на 5 мм выше поворотного стола. Ненадлежащее использование может привести к поломке поворотного стола.
Столовая посуда	Только безопасная для использования в микроволновой печи. Соблюдайте инструкции производителя. Не используйте посуду с трещинами или сколами.
Стекланные банки	Всегда снимайте крышку. Используйте только для умеренного разогрева пищи. Большинство стекланных банок не жаропрочные и могут разбиться.
Стекланная посуда	Только из жаропрочного стекла, пригодного для использования в микроволновой печи. Без металлической отделки. Не используйте посуду с трещинами или сколами.
Пакеты для запекания	Следуйте инструкциям производителя. Не закрывайте металлическим креплением. Сделайте надрезы для выхода пара.
Бумажные тарелки и стаканчики	Используйте только для кратковременного приготовления / разогрева. Не оставляйте печь без присмотра во время приготовления.
Бумажные полотенца	Используйте для накрытия пищи при разогреве и впитывания жира. Используйте под присмотром и только для кратковременного приготовления.
Пергаментная бумага	Используйте для накрытия пищи, чтобы предотвратить разбрызгивание, или оберните пищу для приготовления на пару.

Посуда	Примечания
Пластик	Только безопасная для использования в микроволновой печи. Соблюдайте инструкции производителя. Обязательна пометка «для использования в микроволновой печи». Некоторые пластиковые контейнеры размягчаются при нагреве пищи. Пакеты для варки и плотно закрытые пластиковые пакеты следует надрезать, прокалывать или приоткрывать согласно указаниям на упаковке.
Пищевая пленка	Только безопасная для использования в микроволновой печи. Используйте для накрытия пищи во время приготовления, чтобы предотвратить потерю влаги. Не допускайте соприкосновения пищевой пленки с пищей.
Термометры	Только с пометкой «для использования в микроволновой печи» (термометры для мяса и сахара).
Вошенная бумага	Используйте для накрытия пищи, чтобы предотвратить разбрызгивание и предотвратить потерю влаги.

Материалы, недопустимые для использования в микроволновой печи

Посуда	Примечания
Алюминиевый поднос	Может вызвать образование дуги. Переложите пищу в посуду, пригодную для использования в микроволновой печи.
Картонная коробка для пищи с металлической ручкой	Может вызвать образование дуги. Переложите пищу в посуду, пригодную для использования в микроволновой печи.
Кухонная посуда из металла или с металлической отделкой	Металл предотвращает воздействие микроволновой энергии на пищу. Металлическая отделка может вызвать образование дуги.
Металлические крепления	Могут вызвать образование дуги и возгорание в печи.
Бумажные пакеты	Может вызвать возгорание в печи.
Пенопласт	При воздействии высокой температуры пенопласт может плавиться или загрязнять жидкость, находящуюся внутри.
Дерево	При использовании в микроволновой печи древесина высыхает и может расколоться или треснуть.

ТЕХНИЧЕСКИЕ ХАРАКТЕРИСТИКИ

МОДЕЛЬ	MI922005GB
НОМИНАЛЬНОЕ НАПРЯЖЕНИЕ:	230В ~ 50 Гц
НОМИНАЛЬНАЯ ВХОДНАЯ МОЩНОСТЬ (МИКРОВОЛНОВАЯ):	1250 Вт
НОМИНАЛЬНАЯ ВХОДНАЯ МОЩНОСТЬ (ГРИЛЬ):	1000 Вт
НОМИНАЛЬНАЯ ВЫХОДНАЯ МОЩНОСТЬ (МИКРОВОЛНОВАЯ):	800 Вт

ОПИСАНИЕ ПРИБОРА

Комплектация

В случае любых различий между изделием и изображениями в этом руководстве руководствуйтесь внешним видом прибора.

Извлеките микроволновую печь и все предметы из коробки и камеры печи. В комплект поставки микроволновой печи входят следующие аксессуары:

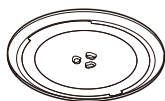

Стекланный поворотный стол



Роликовое кольцо



Руководство по эксплуатации



Муфта вала мотора



Решетка для гриля (не может использоваться с функцией приготовления в режиме микроволн, должна устанавливаться на поворотный стол)

Режимы печи для использования решетки для гриля



Решетка для гриля

Микроволны	×
Гриль	✓
Комби-1	×
Комби-2	×
Размораживание по весу	×
Размораживание по времени	×
Автоматическое меню	×

ОПИСАНИЕ ПРИБОРА

Внешний вид

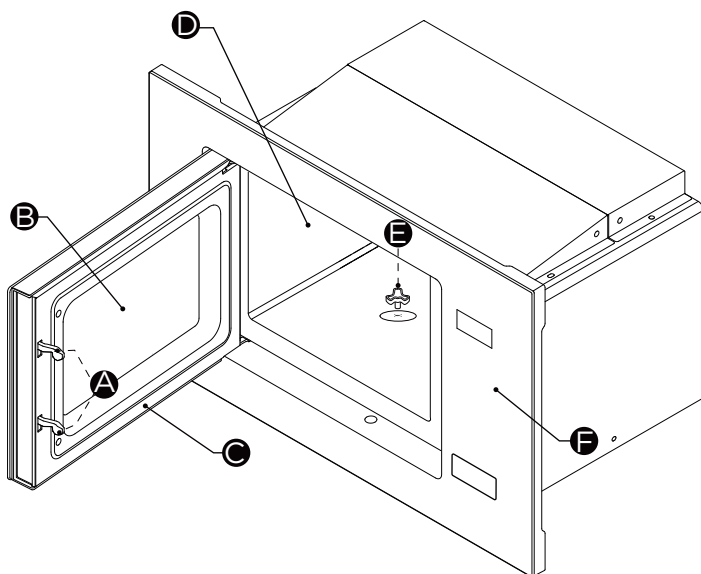

A) Защелка с функцией защитной блокировки

B) Смотровое окошко

C) Дверца в сборе

D) Камера печи

E) Муфта вала мотора

F) Панель управления

ОПИСАНИЕ ПРИБОРА

Установка поворотного стола

При установке печи проследите за тем, чтобы вся упаковка и фиксирующие ленты были удалены из камеры и с муфты вала мотора.

Очистите камеру печи и все аксессуары.

Перед первым использованием прибора пищи необходимо правильно поставить на место роликовое кольцо и стеклянный поворотный стол.

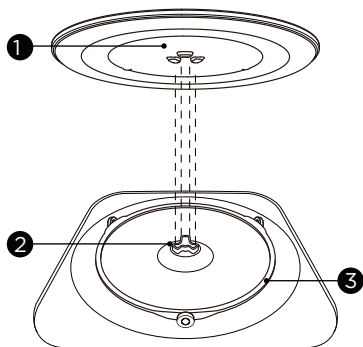

Как установить роликовое кольцо на место:

1. Поместите роликовое кольцо (3) в углубление в камере для приготовления пищи.
2. Поместите стеклянный поворотный стол (1) на роликовое кольцо (3) так, чтобы выступы в центре дна поворотного стола встали между лепестками муфты. Убедитесь, что поворотный стол (1) вошел в зацепление с муфтой вала мотора (2) в центре камеры печи. Ролики на кольце должны перемещаться в кольцевой выемке на дне поворотного стола.

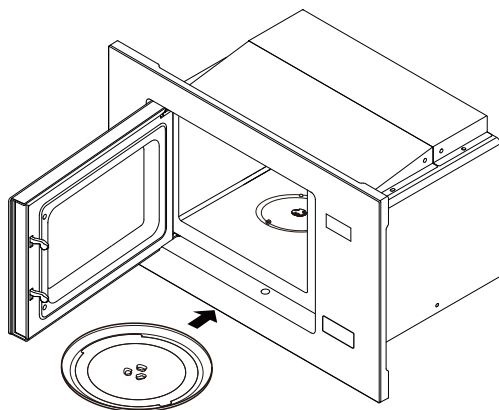

Примечания:

1. Никогда не используйте прибор без поворотного стола. Убедитесь, что он надлежащим образом установлен. Поворотный стол может поворачиваться по часовой стрелке или против часовой стрелки.
2. Никогда не ставьте поворотный стол вверх дном. Не ограничивайте движение поворотного стола.
3. Во время приготовления всегда следует использовать как поворотный стол, так и роликовое кольцо.
4. Всегда размещайте все пищевые продукты и контейнеры с пищей на поворотный стол для приготовления.
5. Запрещается препятствовать движению поворотного стола.
6. Если поворотный стол или роликовое кольцо треснули или сломались, обратитесь в ближайший авторизованный сервисный центр.

УСТАНОВКА

Меры безопасности при установке

1. Данный прибор предназначен только для бытового использования.
2. Данная печь предназначена только для встраивания. Она не подходит для установки на столе или в шкафу.
3. Соблюдайте специальные инструкции по установке.
4. Устройство можно установить в настенный шкаф шириной 60 см.
5. Прибор оснащен вилкой и должен подключаться только к правильно установленной заземленной розетке.
6. Напряжение сети должно соответствовать напряжению, указанному на заводской табличке.
7. Установку розетки и замену шнура питания должен выполнять только квалифицированный электрик. Если после установки вилка становится недоступна, в пределах досягаемости пользователя необходимо установить всеполюсное отключающее устройство с зазором между контактами не менее 3 мм.
8. Запрещается использовать переходники, разветвители и удлинительные кабели. Перегрузка может привести к опасности возгорания.
9. Не устанавливайте печь под столешницей. При установке под столешницей на печь могут попасть жидкости, пролитые со столешницы.



Доступные поверхности, могут нагреваться во время работы.



УСТАНОВКА

Порядок установки

Внимательно прочтите данное руководство перед установкой.

- РЕГУЛИРОВОЧНЫЙ
ВИНТ А 
- ВИНТ В 
- ДЕКОРАТИВНАЯ
ЗАГЛУШКА 

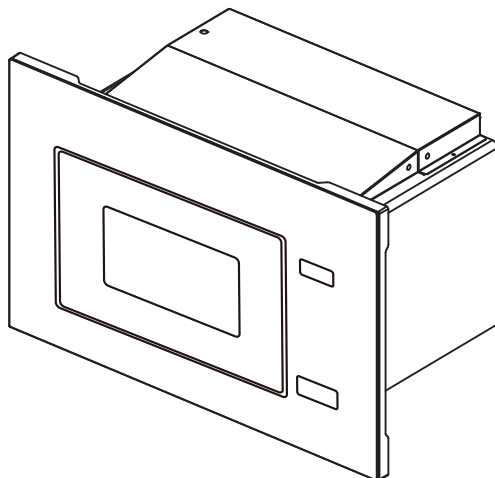

Обратите внимание

Подключение к электросети

Печь оснащена штепсельной вилкой и должна подключаться только к надлежащим образом установленной заземленной розетке. Согласно действующим нормам безопасности, только квалифицированный электрик может устанавливать розетку и менять шнур питания. Если после установки штепсельная вилка становится недоступной, в пределах досягаемости необходимо установить всеполюсный выключатель-разъединитель с зазором между контактами не менее 3 мм.

А. Габариты установочного шкафа

Установочный шкаф не должен иметь задней стенки за прибором.
Минимальная высота установки – 85 см.
Не перекрывайте вентиляционные отверстия и места забора воздуха.
Все размеры на рисунках указаны в мм.

1.

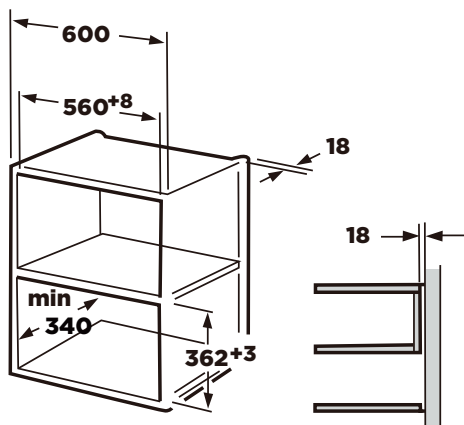

2.

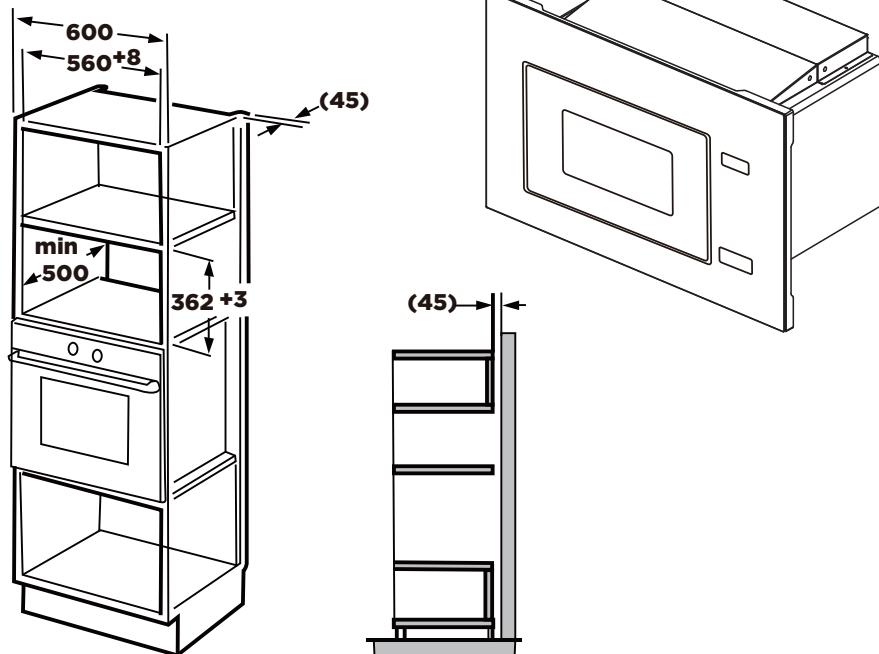

В. Установка микроволновой печи

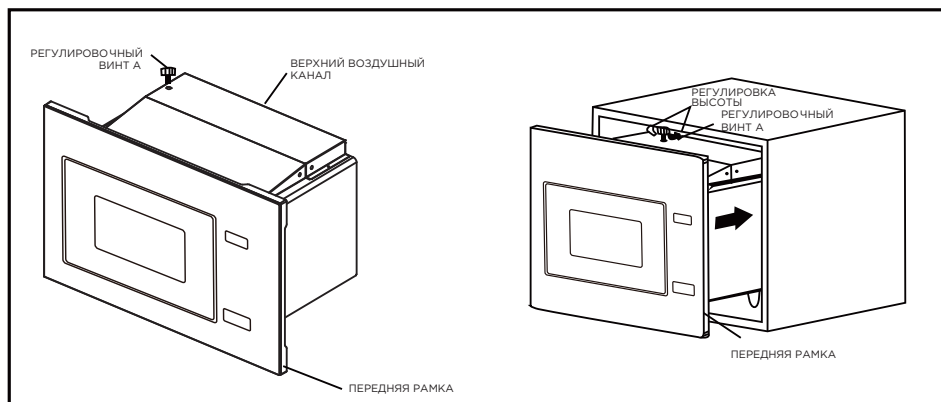

1. Закрепите регулировочный винт А на верхнем воздушном канале печи, а затем установите ее в шкаф.
 - Отрегулируйте высоту регулировочного винта А так, чтобы между ним и верхней поверхностью шкафа оставался зазор 1 мм.
 - Не блокируйте и не перегибайте шнур питания.
 - Убедитесь, что печь установлена в центре шкафа.

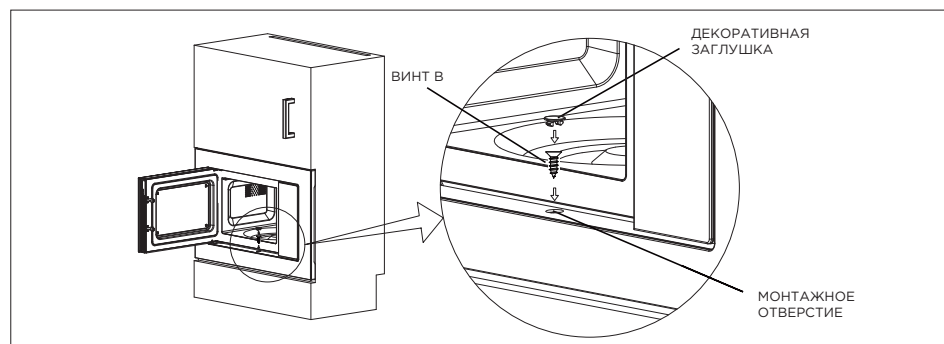

2. Откройте дверцу, а затем прикрепите печь к шкафу с помощью винта В, продев его в монтажное отверстие передней рамки. Затем установите декоративную заглушку на монтажном отверстии.

ПОРЯДОК РАБОТЫ

Панель управления

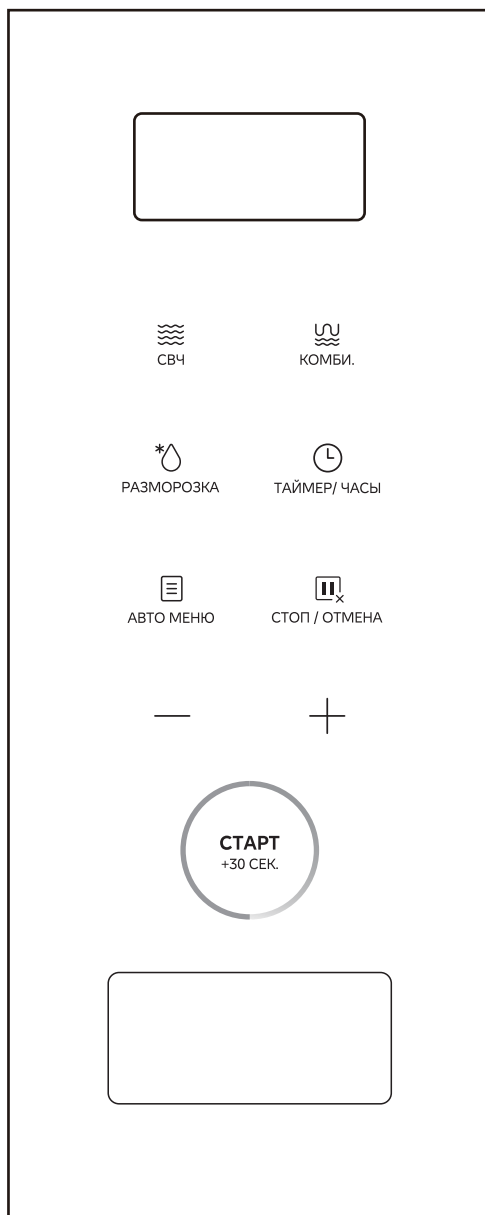







ПОРЯДОК РАБОТЫ

Обзор функций кнопок

Кнопка	Описание
 СВЧ	Приготовление в режиме микроволн
 КОМБИ.	Комбинированные режимы приготовления: Гриль / Микроволны + Гриль
 РАЗМОРОЗКА	Быстрое размораживание замороженных продуктов в зависимости от выбранного веса или времени
 ТАЙМЕР/ ЧАСЫ	Кухонный таймер / Часы
 АВТО МЕНЮ	Выбор программ автоматического меню с предустановленными вариантами по весу
 СТОП / ОТМЕНА	Приостановка работы / Отмена текущей операции / Функция защитной блокировки
— +	Настройка времени приготовления, уровня мощности, веса, режима приготовления, автоменю и других параметров.
СТАРТ +30 СЕК.	Начало быстрой готовки на 30 секунд / Подтверждение ввода / Начало работы / Добавление 30 секунд

ПОРЯДОК РАБОТЫ



1. Настройка часов

- (1) Нажмите  два раза, на дисплее отобразится «0:00».
- (2) Прикоснитесь к  или , чтобы настроить цифры часа.
- (3) Нажмите  для подтверждения.
- (4) Нажмите  или , чтобы настроить цифры минут.
- (5) Нажмите  , чтобы подтвердить настройку.

● ОБРАТИТЕ ВНИМАНИЕ

- (1) Чтобы переустановить часы, повторите шаги с 1 по 5.
- (2) Часы работают в 24-часовом формате.

2. Настройка кухонного таймера

- (1) Нажмите один раз кнопку «  », на дисплее отобразится «00:00».
- (2) Нажмите  или , чтобы настроить желаемое время. Максимальное значение составляет «95:00».
- (3) Нажмите **СТАРТ**
+30 СЕК. для подтверждения. Начнется обратный отсчет времени.





● ОБРАТИТЕ ВНИМАНИЕ

Кухонный таймер — таймер, не связанный с работой микроволновой печи, для отмеривания времени каких-либо работ на кухне.

3. Приготовление в режиме микроволн

Доступно 5 уровней мощности.

Мощность	100 %	80 %	50 %	30 %	10 %
Дисплей	P100	P80	P50	P30	P10

- (1) В режиме ожидания нажмите  один раз, на дисплее отобразится «P100».
- (2) Нажимайте  несколько раз или коснитесь  или , чтобы настроить мощность.
Доступно 5 уровней мощности.
- (3) Нажмите **СТАРТ**
+30 СЕК. для подтверждения.



ПОРЯДОК РАБОТЫ

(4) Нажмите  или , чтобы настроить время приготовления. Максимальное значение составляет «95:00».

(5) Нажмите **СТАРТ**
+30 СЕК., чтобы начать приготовление.

4. Приготовление в режиме гриля и комби-режимах

(1) В режиме ожидания нажмите  один раз, на дисплее отобразится «G».

(2) Прикоснитесь к  несколько раз подряд или прикоснитесь к  или , чтобы выбрать режим приготовления, на дисплее отобразится «С-1», «С-2» или «G».

(3) Нажмите **СТАРТ**
+30 СЕК. для подтверждения.

(4) Нажмите  или , чтобы настроить время приготовления. Максимальное значение составляет «95:00».

(5) Нажмите **СТАРТ**
+30 СЕК., чтобы начать приготовление.

● ОБРАТИТЕ ВНИМАНИЕ

Звуковой сигнал напомнит о необходимости перевернуть пищу во время приготовления на гриле.





Если не выполнять никаких действий, печь продолжит работу.

Таблица комби-режимов

Функция	Дисплей	Мощность микроволн	Мощность гриля
Гриль	G	0 %	100 %
Комбинированный режим 1	C-1	55 %	45 %
Комбинированный режим 2	C-2	34 %	66 %

5. Быстрое приготовление

(1) В режиме ожидания коснитесь **СТАРТ**
+30 СЕК. один раз, чтобы готовить пищу при мощности 100 % в течение 30 секунд. Каждое нажатие одной и той же кнопки увеличивает время на 30 секунд. Максимальное значение составляет «95:00».

(2) В режиме ожидания один раз коснитесь  или , затем коснитесь  или , чтобы настроить время приготовления при мощности 100 %. Нажмите **СТАРТ**
+30 СЕК., чтобы начать приготовление. Максимальное значение составляет «95:00».

ПОРЯДОК РАБОТЫ

● ОБРАТИТЕ ВНИМАНИЕ

В режимах микроволн, гриля, комбинированного приготовления и размораживания по времени касание **СТАРТ** +30 СЕК., — или \perp может изменить время приготовления (за исключением размораживания по весу и автоматического меню).

6. Размораживание по весу

- (1) Нажмите  РАЗМОРОЗКА один раз, на дисплее отобразится «dEF1».
- (2) Чтобы настроить вес продуктов, нажимайте — или \perp . Диапазон веса: от 100 г до 2000 г.
- (3) Нажмите **СТАРТ** +30 СЕК. чтобы начать размораживание.

● ОБРАТИТЕ ВНИМАНИЕ

Во время размораживания будет раздаваться звуковой сигнал, напоминающий о необходимости перевернуть продукты. Если не выполнять никаких действий, печь продолжит работу.

7. Размораживание по времени

- (1) Коснитесь  РАЗМОРОЗКА дважды, на дисплее отобразится «dEF2».
- (2) Нажмите — или \perp , чтобы задать нужное время размораживания. Максимальное значение составляет «95:00».
- (3) Нажмите **СТАРТ** +30 СЕК. чтобы начать размораживание.

● ОБРАТИТЕ ВНИМАНИЕ

- (1) Размораживание проводится на мощности P30. Изменить ее нельзя.
- (2) Во время размораживания будет раздаваться звуковой сигнал, напоминающий о необходимости перевернуть продукты. Если не выполнять никаких действий, печь продолжит работу.

8. Функция защитной блокировки

Эту функцию можно использовать, чтобы отключить экранные кнопки и предотвратить случайное включение печи вашим ребенком.

Чтобы активировать блокировку:

В режиме ожидания нажмите и удерживайте  в течение трех секунд.

Раздастся звуковой сигнал и на дисплее отобразится значок замка.









ПОРЯДОК РАБОТЫ

Чтобы отключить блокировку:

В заблокированном состоянии нажмите и удерживайте  в течение трех секунд. Раздастся звуковой сигнал, и значок замка исчезнет.

9. Режим многоэтапного приготовления



Пример: Разморозьте продукты в течение 5 минут, а затем готовьте при мощности 80 % в течение 7 минут.

- (1) Нажмите  дважды, на дисплее отобразится надпись «dEF2».
- (2) Чтобы настроить нужное время размораживания (5 минут), нажмите  или .
- (3) Нажмите  один раз, на дисплее отобразится «P100».
- (4) Нажмите  несколько раз или коснитесь  или , чтобы установить уровень мощности «P80».
- (5) Нажмите **СТАРТ**
+30 СЕК. для подтверждения.
- (6) Коснитесь  или , чтобы настроить время приготовления на 7 минут.
- (7) Нажмите **СТАРТ**
+30 СЕК., чтобы начать приготовление.

ОБРАТИТЕ ВНИМАНИЕ

- (1) В режиме многоэтапного приготовления можно настроить два этапа приготовления.
- (2) При выборе функции размораживания она автоматически становится первым этапом.
- (3) Кухонный таймер и программы автоменю нельзя настроить в качестве одного из этапов многоэтапного приготовления.

10. Функция запроса

- (1) Если были настроены часы, текущее время отобразится в течение трех секунд при нажатии кнопки  ТАЙМЕР/ ЧАСЫ во время работы печи.
- (2) В процессе приготовления в режимах микроволн, гриля и комби-режимов приготовления нажмите  или , чтобы узнать уровень мощности или режим приготовления. Он будет отображаться на дисплее в течение трех секунд.

ПОРЯДОК РАБОТЫ

11. Автоменю







- (1) В режиме ожидания нажмите  один раз, на дисплее отобразится «A1».
- (2) Нажмите  АВТО МЕНЮ несколько раз или нажимайте  или , чтобы установить нужную программу. Доступны 10 программ автоменю.
- (3) Нажмите **СТАРТ**
+30 СЕК. для подтверждения.
- (4) Чтобы настроить вес продуктов, нажимайте «  » или «  ».
- (5) Нажмит **СТАРТ**
+30 СЕК. чтобы начать приготовление.

Таблица программ авто меню

Программа	Вес	Дисплей	Уровень мощности
A1 Пицца	200 г	200 г	P100
	400 г	400 г	
A2 Мясо	250 г	250 г	P100
	350 г	350 г	
	450 г	450 г	
A3 Овощи	200 г	200 г	P100
	300 г	300 г	
	400 г	400 г	
A4 Макароны	50 г (с 450 г холодной воды)	50 г	P80
	100 г (с 800 г холодной воды)	100 г	
A5 Картофель	200 г	200 г	P100
	400 г	400 г	
	600 г	600 г	

Программа	Вес	Дисплей	Уровень мощности
A6 Рыба	250 г	250 г	P80
	350 г	350 г	
	450 г	450 г	
A7 Напитки	1 чашка (120 мл)	1	P100
	2 чашки (240 мл)	2	
	3 чашки (360 мл)	3	
A8 Попкорн	50 г	50 г	P100
	100 г	100 г	
A9 Тушеная курица	1500 г	1500 г	P100+P100+P80
A10 Суп	500 г	500 г	P100+P50

УСТРАНЕНИЕ НЕИСПРАВНОСТЕЙ

Признаки нормальной работы

Микроволновая печь затрудняет прием ТВ-сигналов	При работе микроволновой печи могут возникнуть помехи при приеме радио- и телесигналов. Подобные помехи возникают при работе небольших электроприборов, таких как миксер, пылесос и электровентилятор. Это нормальное явление.
Тусклая подсветка печи	При приготовлении пищи в микроволновой печи на малой мощности подсветка может быть тусклой. Это нормальное явление.
На дверце скапливается пар, из вентиляционных отверстий выходит горячий воздух	Во время приготовления пищи может образовываться пар. Большая часть его выйдет через вентиляционные отверстия. Но некоторая часть может скапливаться на прохладной поверхности, например, на дверце печи. Это нормальное явление.
Печь случайно включилась, когда в ней отсутствовала пища.	Запрещается запускать устройство, если внутри отсутствует пища. Это очень опасно.

Сбой	Возможные причины	Решение
	(1) Шнур питания неплотно подключен.	Отсоедините вилку питания от розетки. Через 10 секунд вставьте вилку снова.
Печь не включается	(2) Сработал Предохранитель или автоматический выключатель.	Замена предохранителя или сброс автоматического выключателя (ремонт выполняется профессиональными специалистами в нашей компании)
	(3) Сбой в работе розетки.	Подключите к розетке другие электроприборы.
Печь не выполняет нагрев.	(4) Дверца неплотно закрыта	Плотно закройте дверцу.

ТОВАРНЫЕ ЗНАКИ, АВТОРСКИЕ ПРАВА И ПРАВОВАЯ ИНФОРМАЦИЯ

Логотип , текстовые знаки, торговое наименование, торговое оформление и все их версии являются ценными активами Midea Group и (или) ее аффилированных лиц (далее Midea), в отношении которых Midea является владельцем товарных знаков, авторских прав и иных прав интеллектуальной собственности, а также всех нематериальных активов, полученных в результате использования любых частей товарных знаков Midea. Использование товарного знака Midea для коммерческих целей без предварительного письменного согласия Midea может представлять собой нарушение прав на товарные знаки или недобросовестную конкуренцию в нарушение применимого законодательства.

Данное руководство составлено Midea, и Midea сохраняет все авторские права на него. Никакое физическое или юридическое лицо не может полностью или частично использовать, копировать, изменять и распространять настоящее руководство, включать его в комплект или продавать вместе с другими изделиями без предварительного письменного согласия Midea.

Все описанные функции и инструкции являлись актуальными на момент печати настоящего руководства. Однако фактический вид прибора может отличаться в связи с усовершенствованием функций и дизайна.

УТИЛИЗАЦИЯ И ПЕРЕРАБОТКА

Важные инструкции по защите окружающей среды

Соблюдение директивы WEEE и утилизация отходов:

Данный продукт соответствует директиве ЕС WEEE (2012/19/EU). На данный прибор нанесен классификационный знак для отработанного электрического и электронного оборудования (WEEE). Данный символ указывает на то, что данный прибор не должен утилизироваться вместе с другими

бытовыми отходами по истечении срока его службы.

Использованное устройство должно быть возвращено в официальный пункт сбора для утилизации электрических и электронных устройств. Чтобы найти такие системы сбора, пожалуйста, свяжитесь с местными властями или розничным продавцом, где был приобретен продукт. Каждое домашнее хозяйство играет важную роль в восстановлении и вторичной переработке старых электроприборов. Надлежащая утилизация использованного прибора помогает предотвратить потенциальные негативные последствия для окружающей среды и здоровья человека.



Соответствие директиве RoHS

Приобретенный вами продукт соответствует директиве ЕС RoHS (2011/65/EU). Он не содержит вредных и запрещенных материалов, указанных в Директиве.

Информация об упаковке

Упаковочные материалы продукта изготовлены из материалов, пригодных для вторичной переработки, в соответствии с нашими национальными экологическими нормами. Не выбрасывайте упаковочные материалы вместе с бытовыми или другими отходами. Отнесите их в пункты сбора упаковочного материала, назначенные местными властями.

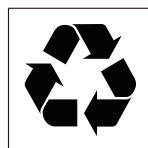

УВЕДОМЛЕНИЕ О ЗАЩИТЕ ИНФОРМАЦИИ

Для предоставления услуг, согласованных с клиентом, мы обязуемся беспрекословно соблюдать все положения действующего законодательства о защите данных в странах, в которых будут предоставляться услуги клиенту, а также, где это применимо, Общего регламента ЕС по защите данных (GDPR).

Как правило, обработка данных осуществляется для выполнения наших обязательств по договору с покупателем и в целях обеспечения безопасности продукции, защиты прав покупателей в связи с вопросами гарантии и регистрации продукции. В некоторых случаях, но только при условии обеспечения надлежащей защиты данных, персональные данные могут быть переданы получателям, находящимся за пределами Европейской экономической зоны.

Дополнительная информация предоставляется по запросу. Вы можете связаться с нашим сотрудником по защите данных по электронной почте **MideaDPO@midea.com**. Чтобы воспользоваться своими правами, например, правом отказаться от обработки ваших персональных данных в прямых маркетинговых целях, свяжитесь с нами по электронной почте **MideaDPO@midea.com**. Для получения дополнительной информации, пожалуйста, воспользуйтесь QR-кодом.

ТЕХНИЧЕСКАЯ ИНФОРМАЦИЯ

- Срок службы печи составляет 10 лет со дня продажи через розничную торговую сеть. В течение этого времени изготовитель обеспечивает потребителю возможность использования товара по назначению, а также выпуск и поставку запасных частей в торговые и ремонтные предприятия. В случае отсутствия штампа магазина срок службы исчисляется со дня изготовления печи.
- Условия хранения – по группе 1(Л) по ГОСТ 15150. Печи должны храниться в упакованном виде в помещениях при температуре воздуха от 5 °С до 40 °С и относительной влажности воздуха до 80 % при 25 °С.
- Гарантийные обязательства на печь изложены в гарантийном талоне. Ремонт у лиц, не имеющих специального разрешения, запрещен!
- Все технические усовершенствования будут учтены в новой версии руководства по эксплуатации. Внешний вид изделия и цвет могут быть изменены производителем без предварительного уведомления.

ПЕРЕЧЕНЬ РАБОТ, ВЫПОЛНЯЕМЫХ ПРИ ПРОДАЖЕ ПЕЧИ

При продаже печи продавец обязан:

- распаковать печь, проверив целостность упаковки;
 - проверить комплектность печи согласно разделу «КОМПЛЕКТНОСТЬ» Руководства
 - сверить номер печи с номером, указанным в гарантийном талоне;
 - проверить работоспособность печи в соответствии с Руководством по эксплуатации;
 - запаковать печь.
- Выполнение этих работ подтверждается подписью продавца в гарантийном талоне.

Сведения о
сертификации:

Данный продукт соответствует техническим регламентам:
ТР ТС 004/2011 "О безопасности низковольтного оборудования"
ТР ТС 020/2011 "Электромагнитная совместимость технических средств"
ТР ТС 037/2016 "Об ограничении применения опасных веществ в изделиях электротехники и радиоэлектроники"

Изготовитель:

Гуандун Мидеа Китчен Апплиансес Мэнуфэкчурунг Ко., Лтд.
528311, №6 Йонган Роад, Бейцзяо, Шунде, Фошань, пров. Гуандун
Сделано в Китае

Импортер в РФ:

ООО «Ориент Хоусхолд Апплиансес»
127015, РФ, г. Москва, ул. Новодмитровская, д.2, корп. 1
Информационно-справочная служба: 8 (800) 777-00-88
www.midea.com/ru



Дату изготовления изделия Вы можете определить по серийному номеру, указанному на изделии и в гарантийном талоне в формате XXX-XXXXXXXX-ГМДД-XXXXXXX, где Г - год (его последняя цифра), М - месяц (1-9, А, В, С), ДД - дата, X - другие символы номера. Пример: 340-79662901-0В17-1320026, дата производства: 17 ноября 2020 г.



make yourself at home



www.midea.com

© Midea, 2025 г. Все права защищены