

EN

Midea

REFRIGERATOR Bottom Freezer

USER MANUAL

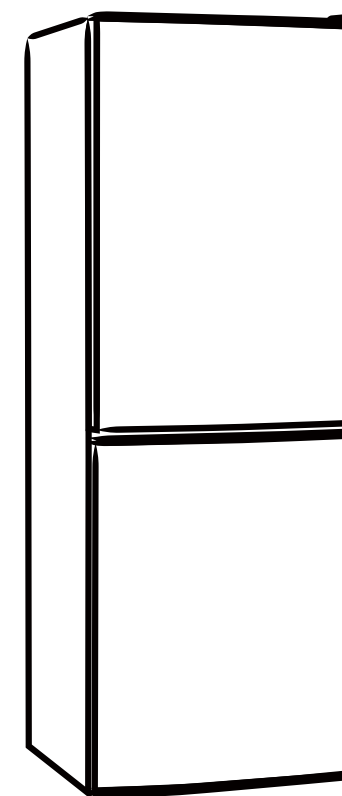

Midea

make yourself at home



Warning:
Before using this product,
please read this manual carefully
and keep it for future reference.
The design and specifications
are subject to change without
prior notice for product
improvement. Consult with your
dealer or manufacturer for
details.

**MODEL: MDRB521MIE
SERIES**

www.midea.com

CONTENTS

1 Safety warnings	
1.1 Warning	1-2
1.2 Meanings of safety warning symbols	3
1.3 Electricity related warnings	3
1.4 Warnings for using	4
1.5 Warnings for placement	4-5
1.6 Warnings for energy	5
1.7 Warnings for disposal	5
2 Proper use of the refrigerator	
2.1 Placement	6
2.2 Levelling feet	7
2.3 Door right-left change	7-10
2.4 Changing the Light	10
2.5 Starting	11
2.6 Energy saving tips	11
3 Structure and functions	
3.1 Key components	12
3.2 Functions	13-14
4 Maintenance and care of the refrigerator	
4.1 Overall cleaning	15
4.2 Cleaning of glass shelf	15
4.3 Defrosting	15
4.4 Out of operation	15
5 Trouble shooting	
5.1 Trouble shooting	16

Dear users, thank you for choosing this refrigerator!

1 Safety Warnings

1.1 Warning



Warning: risk of fire / flammable materials

THIS appliance is intended to be used in household and similar applications such as staff kitchen areas in shops, offices and other working environments; farm houses and by clients in hotels, motels and other residential type environments; bed and breakfast type environments; catering and similar non-retail applications.

THIS appliance is not intended for use by persons (including children) with reduced physical, sensory or mental capabilities, or lack of experience and knowledge, unless they have been given supervision or instruction concerning use of the appliance by a person responsible for their safety.)

CHILDREN should be supervised to ensure that they do not play with the appliance.

If the supply cord is damaged, it must be replaced by the manufacturer, its service agent or similarly qualified persons in order to avoid a hazard.

DO not store explosive substances such as aerosol cans with a flammable propellant in this appliance.

THE appliance has to be unplugged after use and before carrying out user maintenance on the appliance.

WARNING: Keep ventilation openings, in the appliance enclosure or in the built-in structure, clear of obstruction.

WARNING: Do not use mechanical devices or other means to accelerate the defrosting process, other than those recommended by the manufacturer.

WARNING: Do not damage the refrigerant circuit.

WARNING: Do not use electrical appliances inside the food storage compartments of the appliance, unless they are of the type recommended by the manufacturer.

WARNING: Please abandon the refrigerator according to local regulators for it use flammable blowing gas and refrigerant.

WARNING: When positioning the appliance, ensure the supply cord is not trapped or damaged.

WARNING: Do not locate multiple portable socket-outlets or portable power supplies at the rear of the appliance.

DO not use extension cords or ungrounded (two prong) adapters.

WARNING: Risk of child entrapment. Before you throw away your old refrigerator or freezer:
-Take off the doors.

-Leave the shelves in place so that children may not easily climb inside.

THE refrigerator must be disconnected from the source of electrical supply before attempting the installation of accessory.

REFRIGERANT and cyclopentane foaming material used for the appliance are flammable. Therefore, when the appliance is scrapped, it shall be kept away from any fire source and be recovered by a special recovering company with corresponding qualification other than be disposed by combustion, so as to prevent damage to the environment or any other harm.

FOR EU standard: This appliance can be used by children aged from 8 years and above and persons with reduce physical sensory or mental capabilities or lack of experience and knowledge if they have been given supervision or instruction concerning use of the appliance in a safe way and understand the hazards involved. Children shall not play with the appliance. Cleaning and user maintenance shall not be made by children without supervision. Children aged from 3 to 8 years are allowed to load and unload refrigerating appliances.

THE necessity that, for doors or lids fitted with locks and keys, the keys be kept out of the reach of children and not in the vicinity of the refrigerating appliance, in order to prevent children from being locked inside .

TO avoid contamination of food, please respect the following instructions:

- Opening the door for long periods can cause a significant increase of the temperature in the compartments of the appliance.
- Clean regularly surfaces that can come in contact with food and accessible drainage systems.
- Clean water tanks if they have not been used for 48 h; flush the water system connected to a water supply if water has not been drawn for 5 days. (note 1)
- Store raw meat and fish in suitable containers in the refrigerator, so that it is not in contact with or drip onto other food.
- Two-star frozen-food compartments are suitable for storing pre-frozen food, storing or making ice-cream and making ice cubes. (note 2)
- One-, two- and three-star compartments are not suitable for the freezing of fresh food. (note 3)
- For appliances without a 4–star compartment: this refrigerating appliance is not suitable for freezing foodstuffs.(note 4)
- If the refrigerating appliance is left empty for long periods, switch off, defrost, clean, dry, and leave the door open to prevent mould developing within the appliance.

Note 1,2,3,4:Please confirm whether it is applicable according to your product compartment type.

FOR a freestanding appliance: this refrigerating appliance is not intended to be used as a built-in appliance.

ANY replacement or maintenance of the LED lamps is intended to be made by the manufacturer, its service agent or similar qualified person.



This product contains a light source of energy efficiency class (G).

WARNING: To avoid a hazard due to instability of the appliance, it must be fixed in accordance with the instructions.

WARNING: Connect to potable water supply only. (Suitable for ice making machine)

TO Prevent A Child From Being Entrapped, Keep Out Of Reach Of Children And Not In The Vicinity Of Freezer (Or Refrigerator). (Suitable for products with locks)

1.2 Meanings of safety warning symbols

	<p>This is a prohibition symbol. Any in compliance with instructions marked with this symbol may result in damage to the product or endanger the personal safety of the user.</p>
	<p>This is a warning symbol. It is required to operate in strict observance of instructions marked with this symbol; or otherwise damage to the product or personal injury may be caused.</p>
	<p>This is a cautioning symbol. Instructions marked with this symbol require special caution. Insufficient caution may result in slight or moderate injury, or damage to the product.</p>

This manual contains lots of important safety information which shall be observed by the users.

1.3 Electricity related warnings

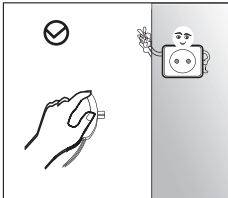

- Do not pull the power cord when pulling the power plug of the refrigerator. please firmly grasp the plug and pull out it from the socket directly.
- To ensure safe use, do not damage the power cord or use the power cord when it is damaged or worn.

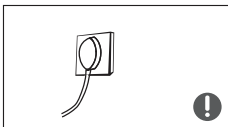

- Please use a dedicated power socket and the power socket shall not be shared with other electrical appliances. The power cord should be firmly contacted with the socket or else fires might be caused.
- Please ensure that the grounding electrode of the power socket is equipped



- Please turn off the valve of the leaking gas and then open the doors and windows in case of leakage of gas and other flammable gases.
- Do not unplug the refrigerator and other electrical appliances considering that spark may cause a fire.

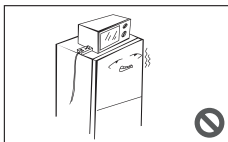

- Do not use electrical appliances on the top of the appliance, unless they are of the type recommended by the manufacturer.

1.4 Warnings for using

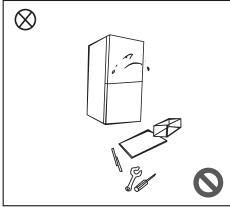

- Do not arbitrarily disassemble or reconstruct the refrigerator, nor damage the refrigerant circuit; maintenance of the appliance must be conducted by a specialist
- Damaged power cord must be replaced by the manufacturer, its maintenance department or related professionals in order to avoid danger.

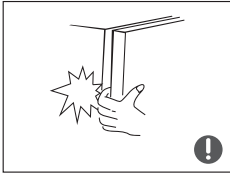

- The gaps between refrigerator doors and between doors and refrigerator body are small, be noted not to put your hand in these areas to prevent from squeezing the finger. Please be gentle when close the refrigerator door to avoid falling articles.
- Do not pick foods or containers with wet hands in the freezing chamber when the refrigerator is running, especially metal containers in order to avoid frostbite.



- Do not allow any child to get into or climb the refrigerator; otherwise suffocation or falling injury of the child may be caused.

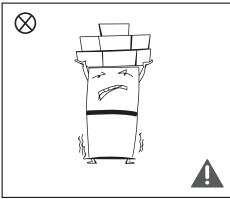

- Do not place heavy objects on the top of the refrigerator considering that objectives may fall when close or open the door, and accidental injuries might be caused.

1.5 Warnings for placement

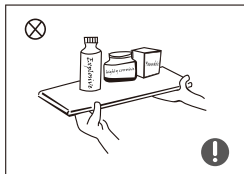

- Do not put flammable, explosive, volatile and highly corrosive items in the refrigerator to prevent damages to the product or fire accidents.
- Do not place flammable items near the refrigerator to avoid fires.

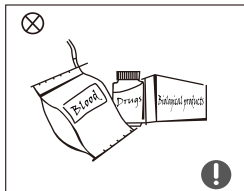

- The refrigerator is intended for household use, such as storage of foods; it shall not be used for other purposes, such as storage of blood, drugs or biological products, etc.

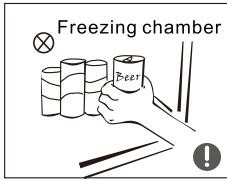

- Do not store beer, beverage or other fluid contained in bottles or enclosed containers in the freezing chamber of the refrigerator; or otherwise the bottles or enclosed containers may crack due to freezing to cause damages.

1.6 Warning for energy

Warning for energy

- 1) Refrigerating appliances might not operate consistently (possibility of defrosting of contents or temperature becoming too warm in the frozen food compartment) when sited for an extended period of time below the cold end of the range of temperatures for which the refrigerating appliance is designed.
- 2) The fact that effervescent drinks should not be stored in food freezer compartments or cabinets or in low-temperature compartments or cabinets, and that some products such as water ices should not be consumed too cold;
- 3) The need to not exceed the storage time(s) recommended by the food manufacturers for any kind of food and particularly for commercially quick-frozen food in food-freezer and frozen-food storage compartments or cabinets;
- 4) The precautions necessary to prevent an undue rise in the temperature of the frozen food while defrosting the refrigerating appliance, such as wrapping the frozen food in several layers of newspaper.
- 5) The fact that a rise in temperature of the frozen food during manual defrosting, maintenance or cleaning could shorten the storage life.

1.7 Warnings for disposal

Refrigerant and cyclopentane foaming material used for the refrigerator are flammable. Therefore, when the refrigerator is scrapped, it shall be kept away from any fire source and be recovered by a special recovering company with corresponding qualification other than be disposed by combustion, so as to prevent damage to the environment or any other harm.



When the refrigerator is scrapped, disassemble the doors, and remove gasket of door and shelves; put the doors and shelves in a proper place, so as to prevent trapping of any child.



Correct Disposal of this product:

This marking indicates that this product should not be disposed with other household wastes throughout the EU. To prevent possible harm to the environment or human health from uncontrolled waste disposal, recycle it responsibly to promote the sustainable reuse of material resources. To return your used device, please use the return and collection systems or contact the retailer where the product was purchased. They can take this product for environmental safe recycling.

2 Proper use of the refrigerator

2.1 Placement

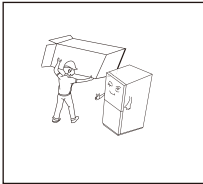

- Before use, remove all packing materials, including bottom cushions, foam pads and tapes inside of the refrigerator; tear off the protective film on the doors and the refrigerator body.

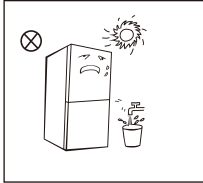

- Keep away from heat and avoid direct sunlight. Do not place the freezer in moist or watery places to prevent rust or reduction of insulating effect.
- Do not spray or wash the refrigerator; do not put the refrigerator in moist places easy to be splashed with water so as not to affect the electrical insulation properties of the refrigerator.

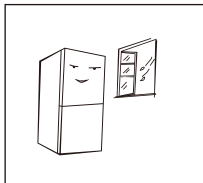

- The refrigerator is placed in a well-ventilated indoor place; the ground shall be flat, and sturdy (rotate left or right to adjust the wheel for leveling if unstable).

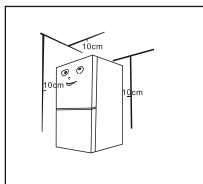

- This refrigerator needs to be installed independently and cannot be used as a built-in. Otherwise, it will cause problems such as failure to install into the cabinet, the performance and life of the product are reduced. And the manufacturer does not provide basic product warranty.
- The top space of the refrigerator shall be greater than 10cm, and the refrigerator should be placed against a wall with a free distance more than 10cm to facilitate heat dissipation.

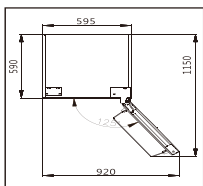

- Spare enough space for convenient opening of the doors and drawers.

The picture above is only for reference. The actual configuration will depend on the physical product or statement by the distributor.

2.2 Leveling feet

Schematic diagram of the levelling feet

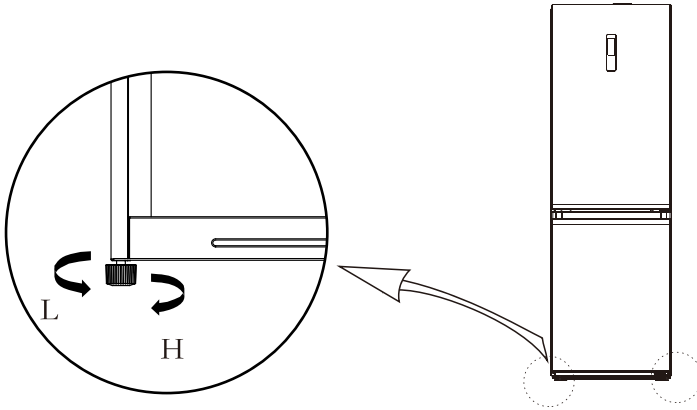







(The picture above is only for reference. The actual configuration will depend on the physical product or statement by the distributor)

Adjusting procedures:

- Turn the feet clockwise to raise the refrigerator;
- Turn the feet counterclockwise to lower the refrigerator;
- Adjust the right and left feet based on the procedures above to a horizontal level.

2.3 Door right-left change

List of tools to be provided by the user			
	Cross screwdriver		Putty knife
			thin-blade screwdriver
	5/16" socket and ratchet		Masking tape

Parts to be used for door reverse

SN	part	Quantity	Notes
1	Upper hinge	1	Pre-installed on refrigerator, removed and retained it when changing the door
2	Upper hinge cover	1	Pre-installed on refrigerator, removed and retained it when changing the door
3	Decorative cover	1	Pre-installed on refrigerator, removed and retained it when changing the door
4	Door self-locking	2	Pre-installed on refrigerator, removed and retained it when changing the door
5	Middle hinge	1	Pre-installed on the refrigerator and to be used when changing the door
6	Decorative cover	1	Pre-installed on the refrigerator and to be used when changing the door
7	Lower hinge	1	Pre-installed on the refrigerator and to be used when changing the door
8	Levelling feet	1	Pre-installed on the refrigerator and to be used when changing the door
9	Left upper hinge	1	In the attached plastic bag, take them out for use when door is reversed
10	Left upper hinge cover	1	In the attached plastic bag, take them out for use when door is reversed
11	Left door self-locking	2	In the attached plastic bag, take them out for use when door is reversed
12	Right plastic cover	1	In the attached plastic bag, take them out for use when door is reversed

- 1) Please power off this appliance before conduct this operation. Remove all food from door shelves.
2. Remove the upper left hinge cover decorative cover, upper right hinge cover and upper right hinge, and disconnect the right signal line (signal line terminal 1, 2) at the top of the box body

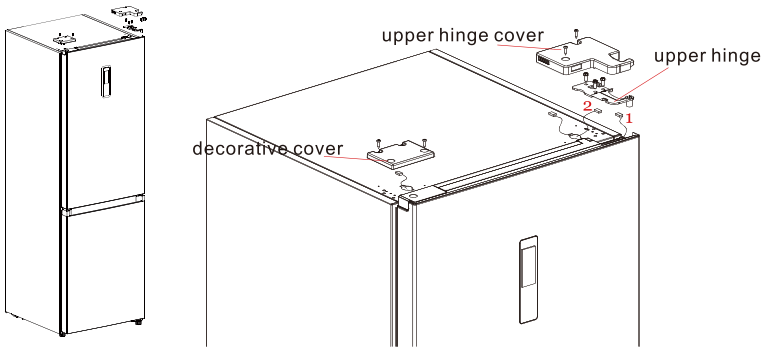

3. Remove the refrigerated door body (be careful not to lose small parts such as the shaft sleeve and stop on the door);
Remove the middle hinge and remove the decorative cover of hinge hole on the other side.

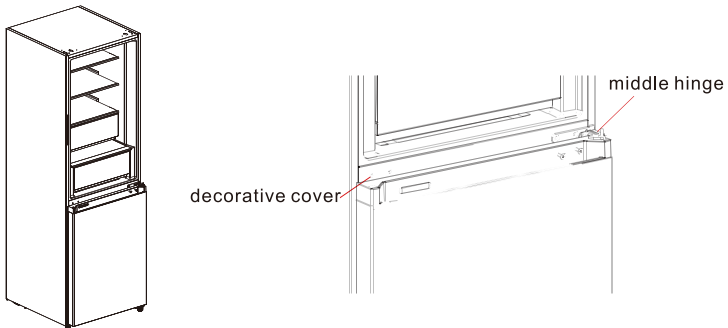

4. Remove the freezing door body (be careful not to lose small parts such as the shaft sleeve and stop on the door);
Remove the hinge and adjust the angle. Remove and install the lower hinge shaft to the other side of the hinge, and install the modified lower hinge to the other side of the box.

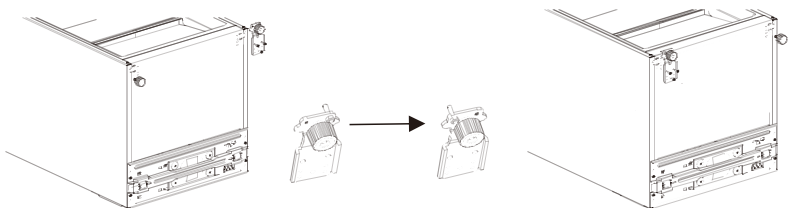

5. Change the refrigerator door:

- 1) Remove the cover plate of the upper end cover of the refrigeration door and the left decorative cover. Install the upper shaft sleeve and the signal line of the door body to the other side and cover the upper end cover plate. Take out the right decorative cover from the accessory bag and install it to the other side of the upper end cover.
- 2) Remove the door self-locking, door stop and shaft sleeve of the refrigeration door, take out the left door self-locking from the accessory bag, install it on the left side of the lower end cover of the refrigeration door, change the door stop and shaft sleeve to the left side of the lower end cover of the refrigeration door.

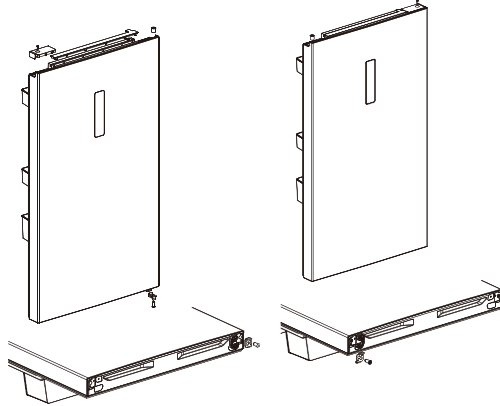

6. Change the freezing door:

- 1) Remove the shaft sleeve and cap of the upper end cover of the freezing door and install them at the left and right swap positions.
- 2) Remove the door self-locking, door stop and shaft sleeve of the freezing door, take out the left door self-locking from the accessory bag, install it on the left side of the lower end cover of the freezing door, change the door stop and shaft sleeve to the left side of the lower end cover of the freezing door.

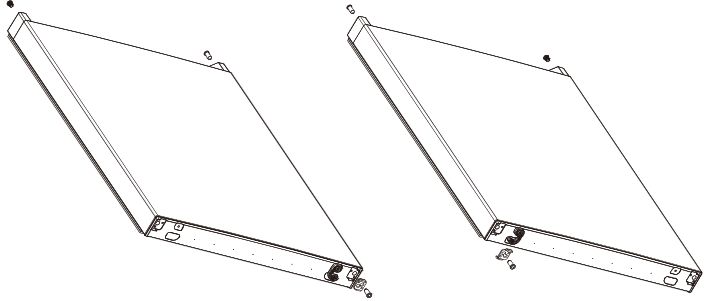

7. Install the replaced freezing door on the lower hinge, then install the middle hinge and cover the hinge hole decorative cover.

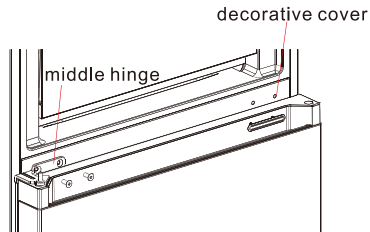
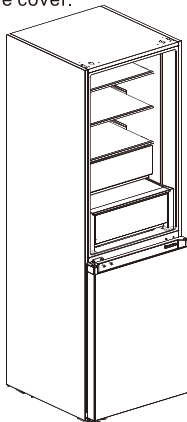

8. Remove the upper left hinge cover and upper left hinge from the accessory bag. Place the refrigerated door body on the middle hinge and install the upper left hinge. Connect the refrigerator top signal line 4 to the door body signal line 1, and connect the signal line 2 to the signal line 3. Finally, replace the hinge decorative cover to the right side of the box body (note: when replacing the hinge decorative cover to the right side of the box body, the two inserts on the hinge decorative cover (as shown in the figure) shall be cut off)

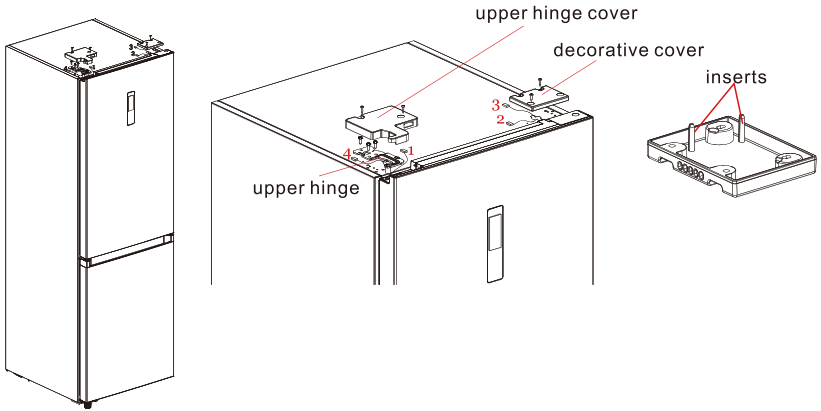

(The picture above is only for reference. The actual configuration will depend on the physical product or statement by the distributor)

2.4 Changing the Light

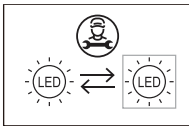

- Any replacement or maintenance of the LED lamps is intended to be made by the manufacturer, its service agent or similar qualified person.

Light source in this product is replaceable only by qualified engineers.

<p>①</p>	<p>1. Please take out the plug before removal.</p>	<p>②</p>	<p>2. Remove the lampshade with a screwdriver.</p>
<p>③</p>	<p>3. Take down the lamp panel.</p>	<p>④</p>	<p>4. Remove the connection terminal.</p>

2.5 Starting

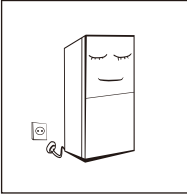

- After transportation, please let the product stay for more than 2 hours before turning on the power, otherwise it will lead to a decrease in cooling capacity or a damage to the product.
- Before putting any fresh or frozen foods, the refrigerator shall have run for 2-3 hours, or for above 4 hours in summer when the ambient temperature is high.
- Please pull out the plug in case of power failure or cleaning. Do not connect the freezer to power supply within five minutes to prevent damages to the compressor due to successive starts.

2.6 Energy saving tips

- The appliance should be located in the coolest area of the room, away from heat producing appliances or heating ducts, and out of the direct sunlight.
- Let hot foods cool to room temperature before placing in the appliance. Overloading the appliance forces the compressor to run longer. Foods that freeze too slowly may lose quality, or spoil.
- Be sure to wrap foods properly, and wipe containers dry before placing them in the appliance. This cuts down on frost build-up inside the appliance.
- Appliance storage bin should not be lined with aluminum foil, wax paper, or paper toweling. Liners interfere with cold air circulation, making the appliance less efficient.
- Organize and label food to reduce door openings and extended searches. Remove as many items as needed at one time, and close the door as soon as possible.

3 Structure and functions

3.1 Key components

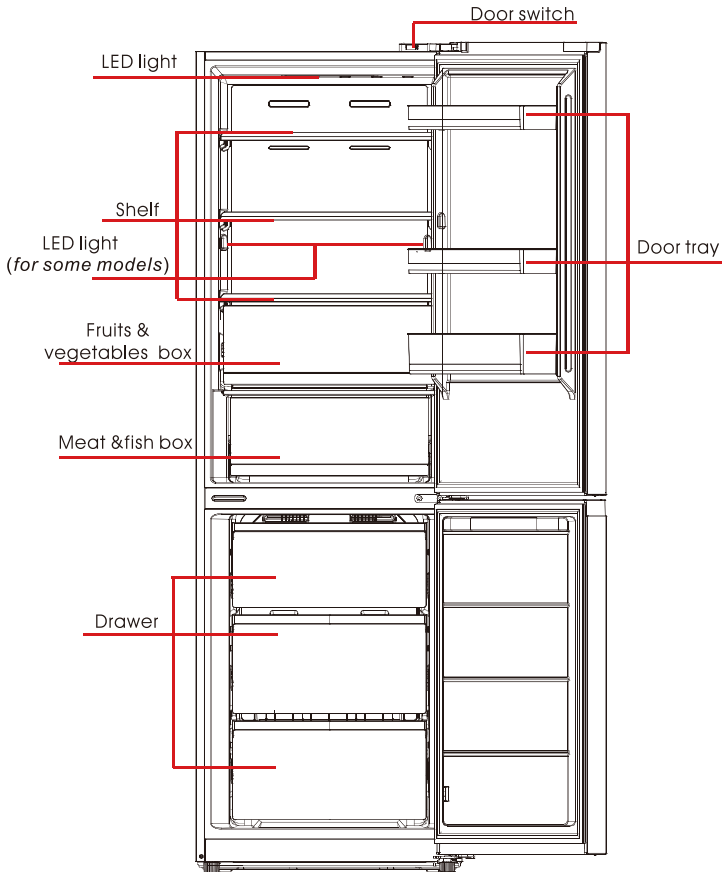

(The picture above is only for reference. The actual configuration will depend on the physical product or statement by the distributor)

Refrigerating chamber

- The Refrigerating Chamber is suitable for storage of a variety of fruits, vegetables, beverages and other food consumed in the short term, **suggested storage time 3 days to 5 days.**
- Cooking foods shall not be put in the refrigerating chamber until cooled to room temperature.
- Foods are recommended to be sealed up before putting into the refrigerator.
- The glass shelves can be adjusted up or down for a reasonable amount of storage space and easy use.

Freezing chamber

- The low temperature freezing chamber may keep food fresh for a long time and it is mainly used to store frozen foods and making ice.
- The freezing chamber is suitable for storage of meat, fish, rice balls and other foods not to be consumed in short term.
- Chunks of meat are preferably to be divided into small pieces for easy access. Please be noted food shall be consumed within the shelf time.

Drawers, food boxes, shelves, etc. placed according to the position in the picture above are the most energy efficient.

Sensors: Temperature Sensor

3.2 Functions

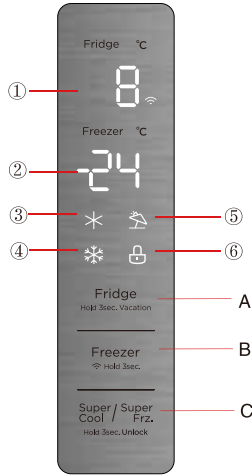

(The picture above is only for reference. The actual configuration will depend on the physical product or statement by the distributor)

Display screen

① Refrigerating chamber temperature display area ② Freezing chamber temperature display area
③ Quick cool icon ④ Quick freeze icon ⑤ Vacation icon ⑥ Lock icon

Operation button

A. Temperature setting button of refrigerating chamber B. Temperature setting button of freezing chamber
C. Super cool/super freezing button

Display

When power on the refrigerator for the 1st time, the whole display panel will shine for 3 seconds. Then the display panel enters the normal display. The first time for using the refrigerator, the default set temperatures of refrigerating chamber, freezing chamber is 5 °C / -18 °C respectively.

When the error occurs, the display panel shows the error code (see next page); during normal running, the display panel shows the set temperature of refrigerating chamber, freezing chamber.

Under normal running, if there is no operation or opening door action within 30s, the display panel will be locked, the light of display panel will go out after the locked state  continued for 30s.

Lock /unlock

In the non-locking state, press and hold the super-cool /super-freezer button for 3 seconds to enter the locked state and the lock buzzer will sound.

In the locked state, press and hold the super-cool /super-freezer button for 3 seconds to enter the unlocked state and the unlocking buzzer will sound.

After 30 seconds of no button operation, it will automatically enter the locked state, and the external display board with a music buzzer will sound the lock buzzer at the same time.

The alarm sound release operation can be carried out in the locked state, and all other key operations must be carried out in the unlocked state.

If the operation is in the locked state, an error buzzer will be displayed.

Temperature setting of refrigerating chamber

Click the button  to change the set temperature of refrigerating chamber, each click of temperature adjusting button of the refrigerating chamber, the set temperature will be reduced 1 °C. The temperature setting range of refrigerating chamber is 2~8 °C. When the set temperature is 2 °C, Click the button again, the set temperature of refrigerating chamber will switch to 8 °C.

Temperature setting of freezing chamber

Click the button ^{Freezer} to change the set temperature of freezing chamber, each click of temperature adjusting button of the freezing chamber, the set temperature will be reduced 1 °C. The temperature setting range for freezing chamber is -24~ -16°C. When the temperature is -24 °C, click the button again, the set temperature of freezing chamber will switch to -16 °C.

Mode setting

Long press the refrigeration temperature adjustment button (3s) to set/cancel the holiday mode. When setting the holiday mode, the refrigeration is turned off, the refrigeration temperature display area is extinguished, and the freezing is automatically set to -18°C;

Adjusting the refrigeration/freezing/super cool and super freezer buttons will exit the holiday mode.

When exiting the holiday mode, the refrigeration set temperature will automatically return to the set temperature before the holiday mode; the freezing set temperature will automatically return to the set temperature before the holiday mode; enter the normal operation mode.

Super freeze mode

Super cool and super freezer mode, press the super cool/super freezer button, the setting sequence is: super cool -> super freezer -> cancel

When setting/cancelling the super cool mode, the corresponding super cool icon is on/off;

when setting the super cool mode, the refrigeration is automatically set to 2°C;

When exiting the super-cool mode, the set temperature of the refrigerating room will automatically return to the set temperature before the quick-cooling mode;

When the super-freezer mode is set, the corresponding super-freezer icon is lit; when the super-freezer mode is set, the freezing is automatically set to -24°C;

When exiting the super-freezer mode, the set temperature of the freezer compartment will automatically return to the set temperature before the super-freezer mode;

Super cool mode automatically disabled for 6H.

Super freezer mode automatically disabled for 24H.

Recommended setting: refrigerated chamber 4 °C ,freezing chamber - 18°C.

Note: The super-freezer function is designed to maintain the nutritional value of the food in the freezer. It can freeze the food in the shortest time. If a large amount of food is frozen at one time, it is recommended that the user turn on the quick-freezing function and put the food in. At this time, the freezing speed of the freezer compartment is increased, which can quickly freeze the food, effectively lock the nutrition of the food, and facilitate storage.

Opening warning and alarm control

If the refrigerator door is open for 120 seconds without closing, the buzzer will alarm until the refrigerator door is closed; any key will cancel the buzzer alarm.

Fault indication

The following warnings appearing on the display indicate corresponding faults of the refrigerator. Though the refrigerator may still have cold storage function with the following faults, the user shall contact a maintenance specialist for maintenance, so as to ensure optimized operation of the appliance.

Fault Code	Fault Description
E1	Temperature sensor failure of refrigerating chamber
E2	Temperature sensor failure of freezing chamber
E3	Temperature sensor failure of meat&fish zone
E5	Freezing defrost sensor detection circuit error
E6	Communication error
E7	Ambient temperature sensor error

4 Maintenance and care of the refrigerator

4.1 Overall cleaning

- Dusts behind the refrigerator and on the ground shall be timely cleaned to improve the cooling effect and energy saving.
- Check the door gasket regularly to make sure there are no debris. Clean the door gasket with a soft cloth dampened with soapy water or diluted detergent.
- The interior of the refrigerator should be cleaned regularly to avoid odor.
- Please turn off the power before cleaning interior, remove all foods, drinks ,shelves, drawers, etc.
- Use a soft cloth or sponge to clean the inside of the refrigerator, with two tablespoons of baking soda and a quart of warm water. Then rinse with water and wipe clean. After cleaning, open the door and let it dry naturally before turning on the power.
- For areas that are difficult to clean in the refrigerator (such as narrow sandwiches, gaps or corners), it is recommended to wipe them regularly with a soft rag, soft brush, etc. and when necessary, combined with some auxiliary tools (such as thin sticks) to ensure no contaminants or bacterials accumulation in these areas.
- Do not use soap, detergent, scrub powder, spray cleaner, etc., as these may cause odors in the interior of the refrigerator or contaminated food.
- Clean the bottle frame, shelves and drawers with a soft cloth dampened with soapy water or diluted detergent. Dry with a soft cloth or dry naturally.
- Wipe the outer surface of the refrigerator with a soft cloth dampened with soapy water, detergent, etc., and then wipe dry.
- Do not use hard brushes, clean steel balls, wire brushes, abrasives (such as toothpastes), organic solvents (such as alcohol, acetone, banana oil, etc.), boiling water, acid or alkaline items, which may damage the fridge surface and interior. Boiling water and organic solvents such as benzene may deform or damage plastic parts.
- Do not rinse directly with water or other liquids during cleaning to avoid short circuits or affect electrical insulation after immersion.



⚠ Please unplug the refrigerator for defrost and cleaning.

4.2 Cleaning the glass shelf

- Remove the drawer on the glass shelf;
- Lift up the front of glass shelf(about 60°), and then pull out;
- Remove the glass shelf and clean as needed;
- The reverse operation is for installation of glass shelf.

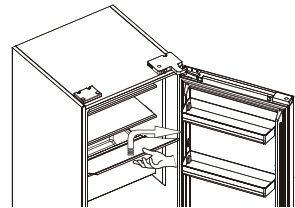

4.3 Defrosting

- The refrigerator is made based on the air-cooling principle and thus has automatic defrosting function. Frost formed due to change of season or temperature may also be manually removed by disconnection of the appliance from power supply or by wiping with a dry towel.

4.4 Out of operation

- Power failure: In case of power failure, even if it is in summer, foods inside the appliance can be kept for several hours; during the power failure, the times of door opening shall be reduced, and no more fresh food shall be put into the appliance.
- Long-time nonuse: The appliance shall be unplugged and then cleaned; then the doors are left open to prevent odor.
- Moving: Before the refrigerator is moved, take all objects inside out, fix the glass partitions, vegetable holder, freezing chamber drawers and etc. with tape, and tighten the leveling feet; close the doors and fix them with tape. During moving, the appliance shall not be laid upside down or horizontally, or be vibrated; the inclination during movement shall be no more than 45°.

⚠ The appliance shall run continuously once it is started. Generally, the operation of the appliance shall not be interrupted; otherwise the service life may be impaired.

5 Trouble shooting

You may try to solve the following simple problems by yourself. If them cannot be solved, please contact the after-sales department.

Failed operation	<p>Check whether the appliance is connected to power or whether the plug is in well contact</p> <p>Check whether the voltage is too low</p> <p>Check whether there is a power failure or partial circuits have tripped</p>
Odor	<p>Odorous foods shall be tightly wrapped</p> <p>Check whether there is any rotten food</p> <p>Clean the inside of the refrigerator</p>
Long-time operation of the compressor	<p>Long operation of the refrigerator is normal in summer when the ambient temperature is high</p> <p>It is not recommended having too much food in the appliance at the same time</p> <p>Food shall get cool before being put into the appliance</p> <p>The doors are opened too frequently</p>
Light fails to get lit	<p>Check whether the refrigerator is connected to power supply and whether the illuminating light is damaged</p>
Doors cannot be properly closed	<p>The door is stuck by food packages</p> <p>The refrigerator is tilted</p>
Loud noise	<p>Check whether the floor is level and whether the refrigerator is placed stably</p> <p>Check whether accessories are placed at proper locations</p>
Door seal fails to be tight	<p>Remove foreign matters on the door seal</p> <p>Heat the door seal and then cool it for restoration (or blow it with an electrical drier or use a hot towel for heating)</p>
Water pan overflows	<p>There is too much food in the chamber or food stored contains too much water, resulting in heavy defrosting</p> <p>The doors are not closed properly, resulting in frosting due to entry of air and increased water due to defrosting</p>
Hot housing	<p>Heat dissipation of the built-in condenser via the housing, which is normal. When housing becomes hot due to high ambient temperature and storage of too much food, it is recommended to provide sound ventilation to facilitate heat dissipation.</p>
Surface condensation	<p>Condensation on the exterior surface and door seals of the refrigerator is normal when the ambient humidity is too high. Just wipe the condensate with a clean towel.</p>
Abnormal noise	<p>Buzz: The compressor may produce buzzes during operation, and the buzzes are loud particularly upon start or stop. This is normal.</p> <p>Creak: Refrigerant flowing inside of the appliance may produce creak, which is normal.</p>

Table 1 Climate classes

Class	Symbol	Ambient temperature range °C
Extended temperature	SN	+ 10 to + 32
Temperature	N	+ 16 to + 32
Subtropical	ST	+ 16 to + 38
Tropical	T	+ 16 to + 43

Extended temperature: 'this refrigerating appliance is intended to be used at ambient temperatures ranging from 10 °C to 32 °C';

temperature: 'this refrigerating appliance is intended to be used at ambient temperatures ranging from 16 °C to 32 °C';

Subtropical: 'this refrigerating appliance is intended to be used at ambient temperatures ranging from 16 °C to 38 °C';

Tropical: 'this refrigerating appliance is intended to be used at ambient temperatures ranging from 16 °C to 43 °C';

Special for new European standard:

The ordered parts in the following table can be acquired from channel _:

Ordered Part	Provided by	Minimum Time Required for Provision
thermostats	Professional maintenance personnel	At least 7 years after the last model is launched on the market
temperature sensors	Professional maintenance personnel	At least 7 years after the last model is launched on the market
printed circuit boards	Professional maintenance personnel	At least 7 years after the last model is launched on the market
light sources	Professional maintenance personnel	At least 7 years after the last model is launched on the market
door handles	Professional repairers and final users	At least 7 years after the last model is launched on the market
door hinges	Professional repairers and final users	At least 7 years after the last model is launched on the market
trays	Professional repairers and final users	At least 7 years after the last model is launched on the market
baskets	Professional repairers and final users	At least 7 years after the last model is launched on the market
door gaskets	Professional repairers and final users	At least 10 years after the last model is launched on the market

- The shortest period for providing after-sales spare parts is 15 working days.

The model information in the product database, as well as the model identifier, can be obtained through a weblink scanned by a QR code on the energy efficiency label of the product.

Dear customer

1. If you want to return or replace the product, please contact the store where you buy.
(Remember to bring the purchase invoice)

2. If your product breaks down which needs to be repaired, please contact after-sales service provider.

Telephone:

Email address:

МАЗМҰНЫ

1 Қауіпсіздікке қатысты ескертулер.....	3
1.1 Ескерту.....	3
1.2 Қауіпсіздік туралы ескерту таңбаларының мағынасы	5
1.3 Электрге қатысты ескертулер	5
1.4 Пайдалануға қатысты ескертулер	6
1.5 Орналастыруға қатысты ескертулер	6
1.6 Электр қуатын тұтынуға қатысты ескертулер	7
1.7 Қоқысқа тастауға қатысты ескертулер	7
2 Тоңазытқышты дұрыс пайдалану	8
2.1 Орналастыру	8
2.2 Аяқтарды реттеу	9
2.3 Есікті оңға-солға ауыстыру	10
2.4 Шамды ауыстыру	13
2.5 Іске қосу	14
2.6 Қуат үнемдеуге қатысты кеңестер	14
3 Құрылымы мен функциялары	15
3.1 Негізгі компоненттері	15
3.2 Функциялар.....	16
3.3 Құрылғыңызды MSmartLife қолданбасымен пайдаланыңыз.....	18
4 Тоңазытқышқа техникалық қызмет көрсету және күтім жасау.....	20
4.1 Жалпы тазалау.....	20
4.2 Шыны сөрені тазарту	20
4.3 Жібiту	21
4.4 Құрылғының iстен шығу себептері.....	21
5 Ақауларды жою	22

Құрметті пайдаланушылар, осы тоңазытқышты
таңдағаныңызға рақмет!

1 Қауіпсіздікке қатысты ескертулер

1.1 Ескерту



Ескерту: өрт шығу қаупі / тез тұтанатын материалдар бар

БҰЛ құрылғы дүкендер, кеңселер және басқа жұмыс орындарындағы қызметкерлердің асханалары сияқты аймақтарда; фермадағы үйлерде және қонақ үйлер, мотельдер және басқа клиенттерге арналған тұрғын үй-жайларда; «төсек және таңғы ас» стиліндегі қонақ бөлмелерде; қоғамдық тамақтану орындарында және осыған ұқсас азық-түліктік емес саладағы үй-жайларда қолдануға арналған.

БҰЛ құрылғыны қозғалу, сезу немесе ойлану мүмкіндіктері шектелген адамдар (оның ішінде балалар) немесе осы құрылғыға қатысты тәжірибесі немесе білімі жоқ адамдар, ықтимал қауіп-қатерлер мен құрылғыны қауіпсіз жолмен пайдалану туралы нұсқау берілмейінше және оларды бақыламайынша, пайдаланбауы керек.

БАЛАЛАРДЫҢ бұлы құрылғымен ойнамауын қадағалау керек.

Егер қуат кабелі зақымдалса, барлық қауіпті жою үшін оны өнім өндіруші, оның қызмет көрсету қызметкері немесе сол сияқты білікті мамандар ауыстыруы керек.

БҰЛ құрылғыда жанғыш материалдары бар аэрозоль құтылар сияқты жарылғыш заттарды сақтамаңыз.

ҚҰРЫЛҒЫНЫ пайдаланғаннан кейін және пайдаланушы құрылғыға техникалық қызмет көрсетуді орындамас бұрын, электр желісінен ажырату керек.

ЕСКЕРТУ: құрылғы корпусындағы немесе кірістірілген құрылымдағы желдету саңылаулары бітеліп қалмасын.

ЕСКЕРТУ: еріту процесін жеделдету үшін өндіруші ұсынғаннан басқа механикалық құрылғыларды немесе басқа құралдарды пайдаланбаңыз.

ЕСКЕРТУ: Салқындатқыш зат тізбегін зақымдап алмаңыз.

ЕСКЕРТУ: Құрылғының тамақ өнімдерін сақтайтын бөліктерінде электрлік құрылғыларды (егер олар өндіруші ұсынған түрге сәйкес болмаса) пайдаланбаңыз.

ЕСКЕРТУ: Тоңазытқышты тез жанатын үрлемелі газды және салқындатқыш затты пайдалануға қатысты жергілікті ережелерге сәйкес қоқысқа тастаңыз.

ЕСКЕРТУ: Құрылғыны орналастырған кезде, қуат сымның қысылып қалмағанына немесе зақымдалмағанына көз жеткізіңіз.

ЕСКЕРТУ: Құрылғының артында бірнеше ұяшықты портативті қуат розеткасы немесе портативті қуат адаптері болмауы керек.

ҰЗАРТҚЫШ сымдарды немесе жерге қосылмаған (екі істікті) адаптерлерді пайдаланбаңыз.

ЕСКЕРТУ: баланың қамалып қалу қаупі бар. Ескі тоңазытқышты немесе мұздатқышты қоқысқа тастамас бұрын:

– есіктерін алыңыз.

– Балалардың құрылғы ішіне өрмелеп кіруіне жол бермеу үшін сөрелерді орындарында қалдырыңыз.

ҚОСЫМША бөлшектерді орнатпас бұрын, тоңазытқыш розеткадан ажыратылуы керек.

ҚҰРЫЛҒЫ үшін қолданылатын салқындатқыш зат пен циклопентан көбігі тез тұтанады.

Сондықтан құрылғыны қоқысқа тастаған кезде, оны кез келген өрт көзінен аулақ ұстаңыз және қоршаған ортаға зиян тигізбеу үшін немесе басқа да зиян туындатпау үшін оны өртемей, тиісті қайта өңдеушіге өткізіңіз.

ЕО стандарты үшін: бұл құрылғыны 8 жастан асқан балалар, қозғалу, сезу немесе ойлану мүмкіндіктері шектелген адамдар немесе осы құрылғыға қатысты тәжірибесі немесе білімі жоқ адамдар, тек оларға ықтимал қауіп-қатерлер мен құрылғыны қауіпсіз жолмен пайдалану туралы нұсқау берілгенде және оларды бақылағанда ғана, пайдалануға болады. Балалардың құрылғымен ойнамауы керек. Тазалауды және пайдаланушы жасайтын техникалық күтімді балаларға бақылаусыз орындатпау керек. 3 пен 8 жас аралығындағы балаларға тоңазытқыш құрылғыларын тиеуге және түсіруге рұқсат етілмейді.

ҚҰЛЫПТАРМЕН және кілттермен жабдықталған есіктері мен қақпақтары бар тоңазытқыштың ішіне балалардың кіруіне жол бермеу үшін олардың кілттерін тоңазытқыш маңына емес, балалар көрмейтін және олардың қолы жетпейтін жерде сақтау қажет.

ТАҒАМДЫ ластамау үшін төмендегі нұсқауларды орындаңыз:

- есікті ұзақ уақыт ашу салдарынан құрылғының бөлімдерінде температура айтарлықтай көтерілуі мүмкін.
- Тамақ өнімдеріне тиетін беттерді және қолжетімді су жинау жүйелерін үнемі тазалаңыз.
- Су ыдыстары 48 сағат ішінде пайдаланылмаса, оларды тазалаңыз; егер 5 күн су құйылмаса, су көзіне жалғанған сумен жабдықтау жүйесін шайыңыз. (1-ескертпе)
- Шикі ет пен балықты басқа ыдыс-аяққа тиіп кетпеуі немесе тамшыламау үшін оларды тоңазытқышқа салуға ыңғайлы ыдысқа салып сақтаңыз.
- Екі жұлдызды қатырылған тағамдарды сақтауға арналған бөлімдер алдын ала мұздатылған тағамды, балмұздақты сақтауға немесе мұз кесектерін жасауға ыңғайлы. (2-ескертпе)
- Бір, екі және үш жұлдызды бөліктер жас тағамды мұздатуға қолайлы емес. (3-ескертпе)
- 4 жұлдызды бөлігі жоқ құрылғылар үшін: бұл тоңазытқыш құрылғы тамақ өнімдерін мұздатуға жарамайды. (4-ескертпе)
- Егер тоңазытқыш құрылғы ұзақ уақыт бос тұрса, құрылғының іші көгеріп кетпеуі үшін оны өшіріп, мұзын ерітіңіз, тазалап, құрғатыңыз және есігін ашық қалдырыңыз.

1-ші, 2-ші, 3-ші, 4-ші ескертпе: оның сіздегі азық-түлік камерасының түріне сәйкес келуін тексеріңіз.

БӨЛЕК тұратын құрылғы үшін: бұл тоңазытқыш құрылғы жиһазға кірістірілген құрылғы ретінде пайдалануға арналмаған.

ДИОДТЫ шамдарды ауыстыру немесе техникалық қызмет көрсету жұмыстарын өндіруші, оның қызмет көрсету агенті немесе сол сияқты білікті маман орындауы керек.



Бұл өнімде энергетикалық тиімділік класындағы (G) жарық көзі бар.

ЕСКЕРТУ: Құрылғының тұрақсыздығынан болатын қауіптің алдын алу үшін оны нұсқауларға сәйкес бекіту керек.

ЕСКЕРТУ: Тек ауыз су желісіне жалғаңыз. (Мұз жасау аппаратына жарамды)

БАЛАНЫҢ кіріп кетуіне жол бермеу үшін мұздатқыштың (немесе тоңазытқыштың) жанында емес, балалардың қолы жетпейтін жерде сақтаңыз. (Құлыптары бар өнімдерге қолайлы)

1.2 Қауіпсіздік туралы ескерту таңбаларының мағынасы

 Тыйым салу таңбасы	Бұл — тыйым салу таңбасы. Бұл таңбамен белгіленген нұсқауларды орындамасаңыз, өнімге нұқсан келуі немесе пайдаланушының жеке қауіпсіздігіне қауіп төнуі мүмкін.
 Ескерту таңбасы	Бұл — ескерту таңбасы. Бұл таңбамен белгіленген нұсқаулар қатаң түрде орындалуы керек; әйтпесе өнім зақымдануы немесе адам жарақаттануы мүмкін.
 Ескертпе белгісі	Бұл — абайлау таңбасы. Бұл таңбамен белгіленген нұсқаулар ерекше сақтықты қажет етеді. Сақтық жеткілікті деңгейде болмаса, адам жеңіл немесе орташа жарақат алуы немесе өнім зақымдалуы мүмкін.

Бұл нұсқаулықта пайдаланушылар оқуға тиісті қауіпсіздікке қатысты көптеген маңызды ақпарат қамтылған.

1.3 Электрге қатысты ескертулер

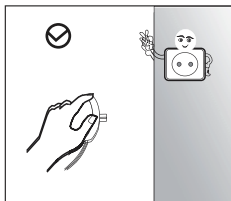

- Тоңазытқыштың қуат сымның ашасын розеткадан ажыратқан кезде, сымның өзінен ұстап тартпай, ашадан ұстап тартпаңыз. Ашаны мықтап ұстап, оны розеткадан суырыңыз.
- Пайдалану қауіпсіздігін сақтау үшін қуат сымын зақымдамаңыз, ал егер зақымдалса немесе тозса, оны қолданбаңыз.

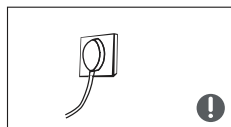

- Жеке розетканы қолданыңыз, розетканы басқа электр құрылғыларымен бірге пайдалануға болмайды. Қуат ашасы қабырғадағы розеткаға мықтап енгізілген болуы керек, әйтпесе өрт шығуы мүмкін.
- Қуат розеткасында жерге қосу электродының жабдықталғанына көз жеткізіңіз

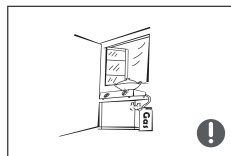

- Құрылғыдан газ шыққан жағдайда, газ шыққан түтіктің клапанын жауып, есіктер мен терезелерді ашыңыз.
- Мұндай жағдайда тоңазытқышты немесе басқа электр құрылғыларын розеткадан ажыратпаңыз, себебі ажырату кезінде туындайтын ұшқын өртке себеп болуы мүмкін.

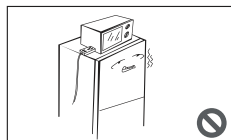

- Құрылғының үстіне электр құрылғыларды (өндіруші ұсынған құрылғылар болмаса) қойып пайдаланбаңыз.

1.4 Пайдалануға қатысты ескертулер

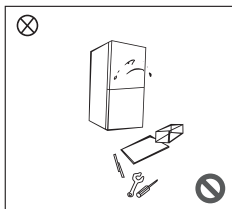

- Тоңазытқышты өз еркіңізбен бөлшектеуге, сосын қайта құрастыруға, сондай-ақ салқындатқыш заттың түтіктерін зақымдауға тыйым салынады; құрылғыға тек білікті маман қызмет көрсетуі керек.
- Қауіпті жағдайдың алдын алу үшін зақымдалған қуат сымын ауыстыру жұмысын тек өндіруші, қызмет көрсету бөлімі немесе олардың тиісті мамандары ауыстыруы керек.

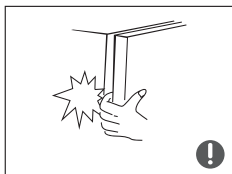

- Тоңазытқыш есіктері арасындағы, есіктер мен корпус арасындағы саңылаулар тар, саусағыңызды қысып қалмау үшін қолыңызды бұл жерлерге қоймаңыз. Ішіндегі заттар құлап кетпеу үшін тоңазытқыштың есігін ақырын жабыңыз.
- Аязға қолдың жабысып қалуына жол бермеу үшін тоңазытқыш жұмыс істеп тұрған кезде мұздатқыштағы тағамдарды немесе ыдыстарды, әсіресе металл ыдыстарды ылғал қолмен ұстамаңыз.



- Балаңыздың тоңазытқыштың ішіне немесе үстіне өрмелеп шығуына жол бермеңіз; әйтпесе бала ішінде тұншығып қалуы немесе үстінен құлап жарақаттануы мүмкін.

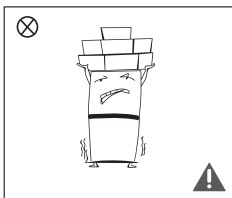

- Тоңазытқыштың үстіне ауыр заттар қоймаңыз, себебі есікті жапқанда немесе ашқанда, заттар құлап, байқаусызда жарақат салуы мүмкін.

1.5 Орналастыруға қатысты ескертулер



- Өнімнің бүлінуіне немесе өрт шығуына жол бермеу үшін тоңазытқышқа тез тұтанғыш, жарылғыш, ұшпа және жоғары коррозиялық заттар салмаңыз.
- Өрт шықпау үшін тоңазытқыштың жанына тез тұтанатын заттарды қоймаңыз.

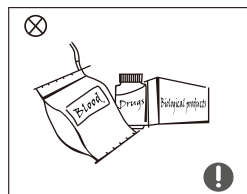

- Бұл тоңазытқыш азық-түлікті сақтау үшін үйде пайдалануға арналған; оны қанды, есірткіні немесе биологиялық өнімді сақтауға және басқа мақсаттарға пайдалануға болмайды.

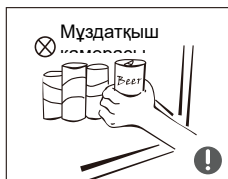

- Бөтелкедегі немесе жабық ыдыстағы сыраны, сусындарды және басқа сұйықтықтарды тоңазытқыштың мұздатқышында сақтамаңыз, әйтпесе бөтелкелер немесе жабық ыдыстар қатып, жарылып зақымдауы мүмкін.

1.6 Электр қуатын тұтынуға қатысты ескертулер

Электр қуатын тұтынуға қатысты ескерту

- 1) Егер тоңазыту құрылғылары арнайы көрсетілген суық температуралар шегінен төмен температураларда ұзақ уақыт тұрса, олар дұрыс істемеуі мүмкін (мысалы, қатырылған азық-түлік камерасындағы тағамдар еруі немесе температура тым жылы болуы мүмкін).
- 2) Газдалған сусындарды мұздатқыш камераларда немесе шкафтарда, сондай-ақ төмен температуралы камераларда немесе шкафтарда сақтауға болмайды және кейбір тағамдарды, мысалы, су мұзын тым салқын күйінде ішуге не тұтынуға болмайды;
- 3) Кез келген тағамның, әсіресе тез қатырылған өнімдердің сақтау мерзімін өндірушісі көрсеткен мерзімі өткен кезде, оларды мұздатқышта немесе мұздатылған тағам сақталатын камераларда не шкафтарда сақтамаңыз;
- 4) Тоңазытқыштың мұзын еріту кезінде мұздатылған тағамның температурасының шамадан тыс көтерілуіне жол бермеу үшін қажетті сақтық шараларын (мысалы, мұздатылған тағамды бірнеше қабат газетке орау сияқты) орындаңыз.
- 5) Мұздатылған тағамды қолдап жібіту, техникалық қызмет көрсету немесе тазалау кезінде тағам жібісе, оның сақтау мерзімі қысқаруы мүмкін.

1.7 Қоқысқа тастауға қатысты ескертулер

Тоңазытқышқа қолданылатын салқындатқыш зат пен циклопентан көбігі тез тұтанады. Сондықтан тоңазытқышты қоқысқа тастаған кезде оны кез келген өрт көздерінен аулақ ұстаңыз және қоршаған ортаға зиян тигізбеу үшін немесе басқа да зиян туындатпау үшін оны өртемей, тиісті қайта өңдеушіге өткізіңіз.



Тоңазытқышты қоқысқа тастаған кезде, есіктерін және есіктері мен сөрелеріндегі тығыздағыштарды шешіп алыңыз; кез келген баланың қамалып қалуына жол бермеу үшін есіктер мен сөрелерді тиісті жерлерде орналастырыңыз.



Бұл құрылғы қоқысқа дұрыс тасталуы керек:

бұл белгі өнімді бүкіл ЕО аумағында басқа тұрмыстық қалдықтармен бірге қоқысқа тастауға болмайтынын білдіреді. Қоқысты бақылаусыз тастаудан қоршаған ортаға немесе адам денсаулығына зиян тигізбеу мақсатында оны қайта өңдеуге өткізуге жауапкершілікпен қараңыз. Пайдаланылған құрылғыны қайтару үшін қолжетімді қайтару және жинау жүйелерін қолданыңыз немесе өнімнің сатушысына хабарласыңыз. Олар бұл құрылғыны экологиялық қауіпсіз әдіспен қайта өңдеуге жібере алады.

2 Тоңазытқышты дұрыс пайдалану

2.1 Орналастыру

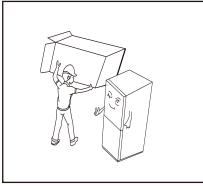

- Пайдаланар алдында тоңазытқыштың ішіндегі астыңғы жастықтармен, көбік төсеніштермен және таспалармен бірге барлық орауыш материалды алып тастаңыз; есіктер мен тоңазытқыш корпусындағы қорғаныш үлдірді жыртып алыңыз.

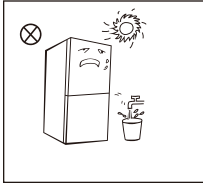

- Ыстық нәрселерден және тікелей күн сәулесінен аулақ орналастырыңыз. Тоттануға немесе оқшаулағыштың нашарлауына жол бермеу үшін құрылғыларды ылғалды немесе сулы жерлерге қоймаңыз.
- Тоңазытқышқа су бүркуге немесе оны жууға болмайды. Тоңазытқыштың электрден оқшауланған сипаттарына кері әсер етпеуі үшін, оны су тиіп кетуі мүмкін ылғалды жерлерге қоймаңыз.

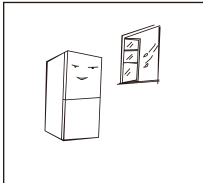

- Тоңазытқышты жақсы желдетілетін бөлмеге қою керек; қойылған еден тегіс және берік болуы керек (ол нық орнатылмаса, оны түзу орналастыру үшін реттеу дөңгелектерін солға немесе оңға бұраңыз).

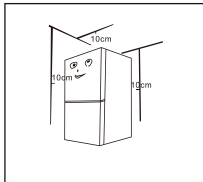

- Бұл тоңазытқышты дербес орнату қажет және оны кіріктірілген құрылғы ретінде пайдалану мүмкін емес. Өйтпесе оның корпусына орнатылмау, жұмыс өнімділігі мен қызмет ету мерзімінің қысқаруы сияқты мәселелерді тудырады. Сосын өндіруші негізгі өнімге кепілдік бермейді.
- Тоңазытқыштың үстіңгі жағындағы бос орын 10 см-ден артық болуы керек, ал тоңазытқыш қызып кетпеуі үшін тоңазытқыш пен қабырға арасында кемінде 10 см бос орын қалуы керек.

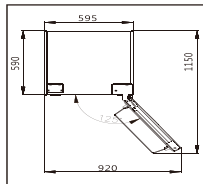

- Есіктер мен жәшіктерді ыңғайлы ашу үшін жеткілікті орын қалдырыңыз.

Жоғарыдағы сурет тек үлгі ретінде берілген. Қолдағы өнімде немесе сатушының мәлімдемесінде нақты конфигурация басқаша болуы мүмкін.

2.2 Аяқтарды реттеу

Аяқтарды реттеудің сызба нұсқауы

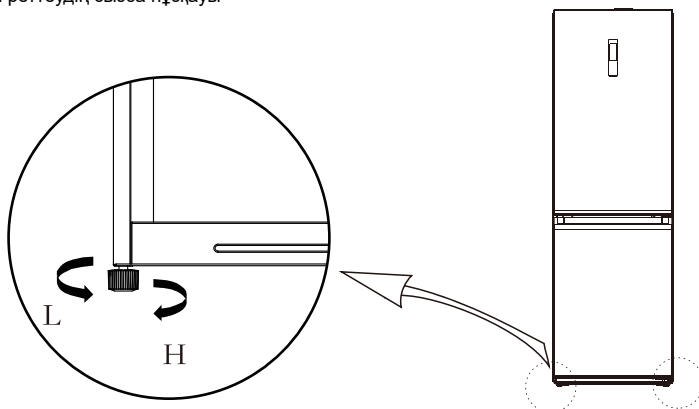

(Жоғарыдағы сурет тек үлгі ретінде берілген. Қолдағы өнімде немесе сатушының мәлімдемесінде нақты конфигурация басқаша болуы мүмкін.)

Реттеу процедуралары:

- Тоңазытқышты көтеру үшін аяқты сағат тілімен бұраңыз;
- Тоңазытқышты түсіру үшін аяқты сағат тіліне қарсы бұраңыз;
- Жоғарыда аталған процедураларға сәйкес, оң және сол жақ аяқтарды тура көлденең деңгейге дейін реттеңіз.

2.3 Есікті оңға-солға ауыстыру

Пайдаланушыда болуға тиісті құралдар тізімі			
	Айқас бұрағыш		Қалақша жіңішке басты бұрағыш
	5/16 дюймдік ұстағыш және тырсылдақ кілт		Бояу таспасы

Есіктің кері жағына қолданылатын бөлшектер			
SN	бөлшегі	Саны	Ескертпелер
1	Үстіңгі топса	1	Орнатылып қойған тоңазытқыштың есігін ауыстырған кезде, оны алып, сақтап қою керек
2	Үстіңгі топса қалпағы	1	Орнатылып қойған тоңазытқыштың есігін ауыстырған кезде, оны алып, сақтап қою керек
3	Сәндік қалпақ	1	Орнатылып қойған тоңазытқыштың есігін ауыстырған кезде, оны алып, сақтап қою керек
4	Есікті өздігінен құлыптау	2	Орнатылып қойған тоңазытқыштың есігін ауыстырған кезде, оны алып, сақтап қою керек
5	Ортаңғы топса	1	Орнатылып қойған тоңазытқыш және есігін ауыстырған кезде пайдаланылады
6	Сәндік қалпақ	1	Орнатылып қойған тоңазытқыш және есігін ауыстырған кезде пайдаланылады
7	Астыңғы топса	1	Орнатылып қойған тоңазытқыш және есігін ауыстырған кезде пайдаланылады
8	Аяқтарын реттеу	1	Орнатылып қойған тоңазытқыш және есігін ауыстырған кезде пайдаланылады
9	Сол жақ топса	1	Есікті қарама-қарсы жағына орнатар кезде, жинақтағы полиэтилен қалтадан оларды пайдалану үшін алыңыз
10	Сол жақ топса қақпағы	1	Есікті қарама-қарсы жағына орнатар кезде, жинақтағы полиэтилен қалтадан оларды пайдалану үшін алыңыз
11	Сол жақ есікті өздігінен құлыптау	2	Есікті қарама-қарсы жағына орнатар кезде, жинақтағы полиэтилен қалтадан оларды пайдалану үшін алыңыз
12	Оң жақ пластикалық қақпақ	1	Есікті қарама-қарсы жағына орнатар кезде, жинақтағы полиэтилен қалтадан оларды пайдалану үшін алыңыз

- 1) Бұл әрекетті бастамаз бұрын, құрылғыны қуат көзінен ажыратыңыз. Есік сөрелерінен барлық тағамды алыңыз.
- 2) Жоғарғы сол жақ топса қақпағының сәндік қақпағын, жоғарғы оң жақ топса қақпағын және жоғарғы оң жақ топсаны алыңыз, қорап корпусы үстіндегі (1 мен 2-сигнал желісі жалғағыштарын) оң жақ сигнал желісін ажыратыңыз

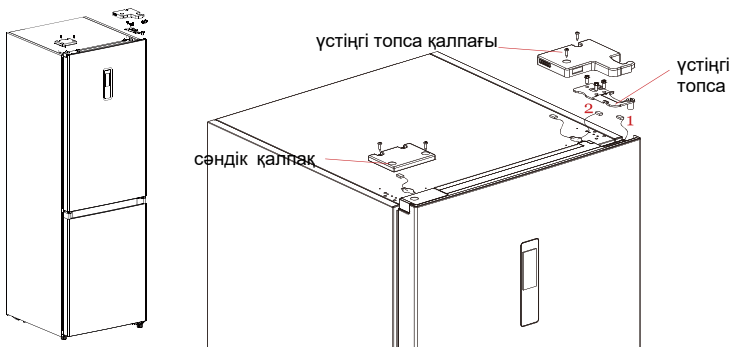

3. Тоңазытқыш есігінің корпусын алыңыз (есік білігінің төлкесін және тоқтатқыш сияқты ұсақ бөлшектерді жоғалтып алмаңыз);
Ортаңғы топсаны алыңыз және теріс жағындағы топса саңылауының сәндік қақпағын алыңыз.

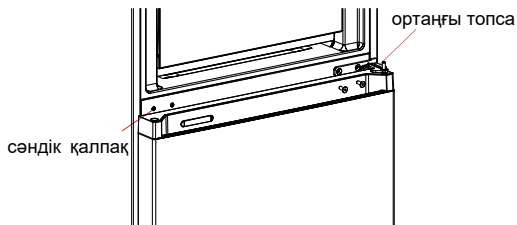
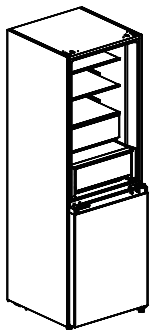

4. Мұздатқыш есігінің корпусын алыңыз (есіктің білік төлкесін және тоқтатқышы сияқты ұсақ бөлшектерін жоғалтып алмаңыз);
Топсаны алып, бұрышын реттеңіз. Төменгі топса білігін алып, топсаның басқа жағына орнатыңыз да, өзгертілген төменгі топсаны қораптың басқа жағына орнатыңыз.

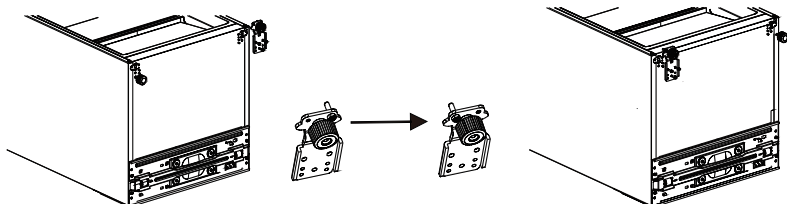

5. Тоңазытқыш есігін ауыстыру:

1) Тоңазытқыш есігінің жоғарғы шеткі қақпағының жабын тақтайшасын және сол жақ сәндік қақпақты алыңыз. Жоғарғы біліктің жеңін, есіктің сигнал желісін басқа жағына орнатыңыз және есіктің үстіңгі жабын тақтайшасын салыңыз. Қосымша жабдықтар қапшығынан оң жақ сәндік қақпақты алыңыз және жоғарғы шеткі қақпақтың теріс жағына орнатыңыз.

2) Тоңазытқыш есігінің есік қапсырмасын, тоқтатқышын және білік төлкесін алыңыз, сосын қосымша жабдықтар қапшығынан сол жақ есік қапсырмасын алыңыз, тоңазытқыш есігінің төменгі шеткі қақпағының сол жағындағы есік тоқтатқышын және білік төлкесін ауыстырыңыз.

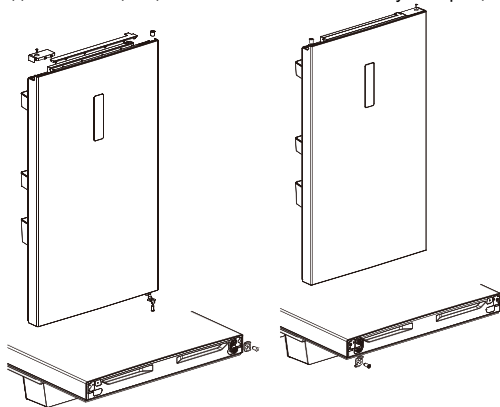

6. Мұздату камерасының есігін ауыстыру:

1) Мұздату камерасы есігінің үстіңгі шеткі қақпағының білік төлкесін және қақпағын алып, сол және оң жағын ауыстырып орнатыңыз.

2. Мұздату камерасы есігінің есік қапсырмасын, тоқтатқышын және білік төлкесін алып, қосымша жабдықтар қапшығынан сол жақ есік қапсырмасын алыңыз, мұздату камерасы есігінің төменгі шеткі қақпағының сол жағындағы есік тоқтатқышын және білік төлкесін ауыстырыңыз.

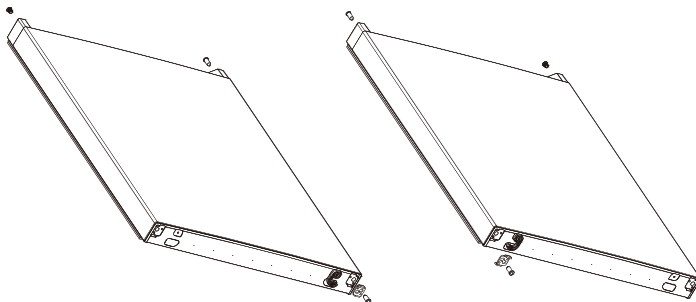

7. Мұздату камерасының ауыстырылған есігін астыңғы топсаға орнатыңыз, содан кейін ортаңғы топсаны орнатыңыз және топса саңылауының сәндік қақпағын орнатыңыз.

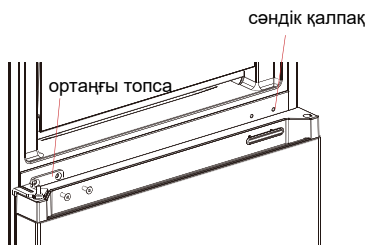
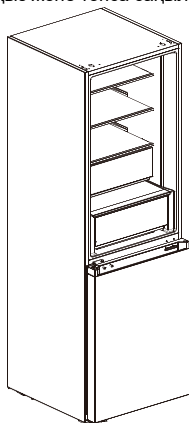

8. Қосымша жабдықтар қапшығынан жоғарғы сол жақ топса қақпағын және жоғарғы сол жақ топсаны алыңыз.

Тоңазытқыш есігінің корпусын ортаңғы топсаға бекітіп, жоғарғы сол жақ топсаны орнатыңыз. Тоңазытқыштың жоғарғы 4-сигнал желісін есік корпусындағы 1-сигнал желісіне қосып, 2-сигнал желісін 3-сигнал желісіне қосыңыз. Соңында топсаның сәндік қақпағын құрылғы корпусының оң жағына ауыстырыңыз (ескертпе: құрылғы корпусының оң жағына топсаның сәндік қақпағын ауыстырған кезде, топсаның сәндік қақпағындағы екі салманы (суретте көрсетілгендей) кесіп тастауыңыз керек)

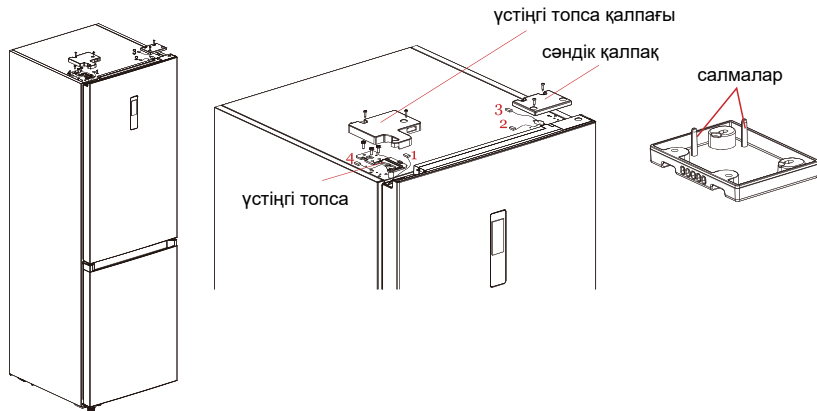

(Жоғарыдағы сурет тек үлгі ретінде берілген. Қолдағы өнімде немесе сатушының мәлімдемесінде нақты конфигурация басқаша болуы мүмкін.)

2.4 Шамды ауыстыру

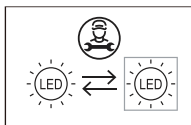

- Диодты шамдарды ауыстыру немесе техникалық қызмет көрсету жұмыстарын өндіруші, оның қызмет көрсету агенті немесе сол сияқты білікті маман орындауы керек.

Бұл өнімдегі шамды тек білікті инженерлер ауыстырады.

	<p>1. Оларды шығармас бұрын, қуат ашасын розеткадан ажыратыңыз.</p>		<p>2. Бұрағыштың көмегімен плафонды шығарып алыңыз.</p>
	<p>3. Шам тақтасын шығарыңыз.</p>		<p>4. Қосылым клеммасын алыңыз.</p>

2.5 Іске қосу

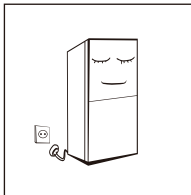

- Тасымалданғаннан кейін қуатын қосар алдында, өнім 2 сағаттан астам тұрсын, әйтпесе салқындату мүмкіндігінің төмендеуі немесе өнімнің зақымдалуы мүмкін.
- Кез келген жаңа немесе мұздатылған тағамды қоймас бұрын, тоңазытқыш 2-3 сағат немесе орта температурасы жоғары болған кезде жазда 4 сағаттан астам істеуі керек.
- Ток болмай қалған жағдайда немесе тазалау кезінде ашаны суырыңыз. Бірінен соң бірі іске қосылуынан компрессорға зақым келтірмеу үшін мұздатқышты бес минут ішінде қуат көзіне қоспаңыз.

2.6 Қуат үнемдеуге қатысты кеңестер

- Құрылғы бөлменің ең салқын бөлігінде, жылу шығаратын қондырғылардан немесе жылыту арналарынан және күн сәулесінен аулақ жерде орналасуы керек.
- Ыстық тағамды құрылғыға салмас бұрын, бөлме температурасына дейін суытыңыз. Құрылғының шамадан тыс жүктелуі компрессордың ұзақ істеуіне себеп болады. Тым баяу қататын тағамдардың сапасы нашарлауы немесе жоғалуы мүмкін.
- Тағамдарды құрылғыға салмас бұрын, ыдыстарды дұрыс орап, құрғатып сүртіңіз. Бұл құрылғы ішінде қырау пайда болуын азайтады.
- Тоңазытқышта сақталатын ыдысты алюминий жұқалтырмен, балауыз қағазбен немесе қағаз майлықпен орауға болмайды. Мұндай орамдар суық ауаның айналуына жол бермейді, бұл — құрылғы жұмысының тиімділігін төмендетеді.
- Есіктегі кедергілерді азайту және тағамды іздеу үшін есікті ұзақ ашып тұрмас үшін тағамдарды реттеп және белгілер салып ұйымдастырыңыз. Есікті бір ашқанда, мүмкіндігінше көп зат алыңыз, сосын есікті мүмкіндігінше тезірек жабыңыз.

3 Құрылымы мен функциялары

3.1 Негізгі компоненттері

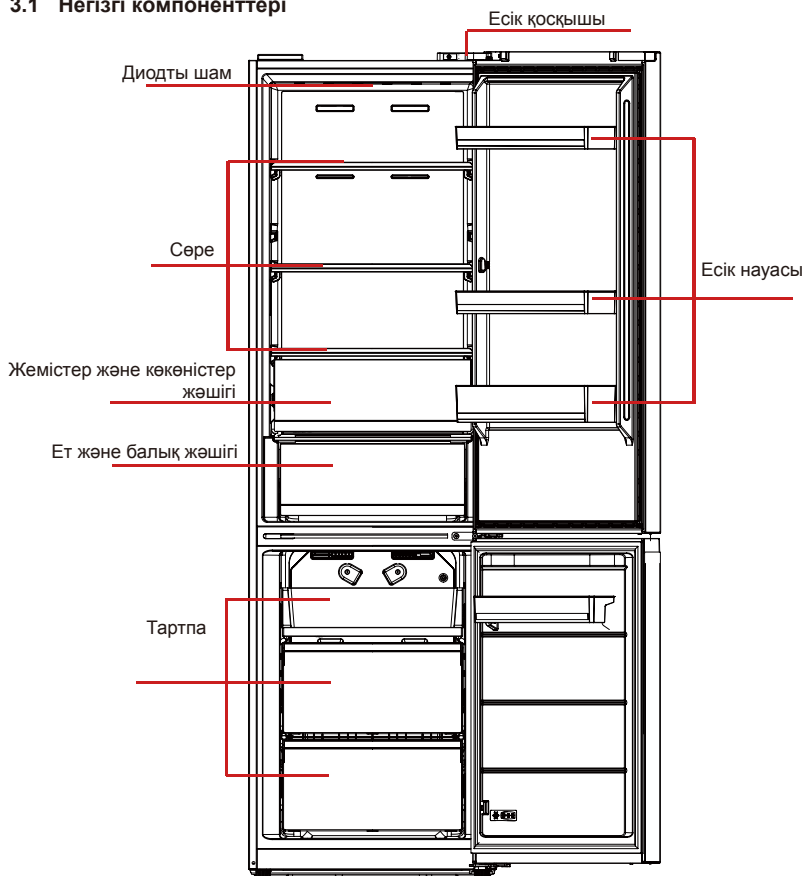

(Жоғарыдағы сурет тек үлгі ретінде берілген. Қолдағы өнімде немесе сатушының мәлімдемесінде нақты конфигурация басқаша болуы мүмкін.)

Тоңазытқыш камерасы

- Тоңазытқыш камерасына түрлі жемістерді, көкөністерді, сусындарды және басқа да аз уақыт сақталатын тамақтарды салуға болады. Ұсынылған сақтау уақыты — 3-5 күн.
- Пісірілген ыстық тамақтарды бөлме температурасына дейін салқындағанша, тоңазытқышқа салуға болмайды.
- Тамақтарды тоңазытқышқа салмас бұрын, тығыз жабылатын ыдысқа салған жөн.
- Шыны сөрелерді жоғары немесе төмен реттеп, сақтау орнын кеңейтуге және пайдаланудың оңайлығын қамтамасыз етуге болады.

Мұздатқыш камерасы

- Төмен температурадағы мұздату камерасы тағамды ұзақ уақыт бойы жаңа күйінде ұстай алады, негізінен ол мұздатылған тағамдарды сақтау және мұз жасау үшін қолданылады.
- Мұздату камерасы ет, балық, күріш шарларын және ұзақ уақыт ішінде тұтынылатын басқа тағамдарды сақтауға жарамды.
- Етті алып салуды оңайлату үшін сом еттерді кіші бөліктерге бөлген жөн. Тағамды сақтау уақытында тұтыну керектігін ескеріңіз. Тартпаларды, тағам қораптарын, сөрелерді, т.б. жоғарыдағы суреттегідей орналастыру — қуат тұтыну тұрғысынан ең үнемді қою әдісі.

Датчиктер: Температура датчигі

3.2 Функциялар

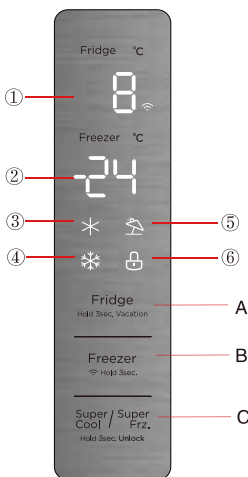

(Жоғарыдағы сурет тек үлгі ретінде берілген. Қолдағы өнімде немесе сатушының мәлімдемесінде нақты конфигурация басқаша болуы мүмкін.)

Дисплей

① Тоңазытқыш камерасының температурасын көрсету аймағы ② Мұздату камерасының температурасын көрсету аймағы ③ Жылдам салқындату белгішесі ④ Жылдам мұздату белгішесі ⑤ Демалыс белгішесі ⑥ Құлып белгішесі

Жұмыс түймесі

A. Тоңазытқыш камерасының температурасын орнату
B. Мұздату камерасының температурасын орнату
C. Өте салқын/қатты мұздату түймесі

Дисплей

Тоңазытқышты бірінші рет қосқанда, бүкіл дисплей тақтасы 3 секунд жанады. Содан кейін дисплей панелі қалыпты режимге өтеді. Тоңазытқышты бірінші рет пайдаланған кезде, тоңазытқыш камерасының, мұздату камерасының әдепкі орнатылған температуралары сәйкесінше 5 °C/-18 °C болады.

Қате пайда болған кезде, дисплей тақтасында қате коды көрсетіледі (келесі бетті қараңыз); қалыпты жұмыс кезінде дисплей тақтасы тоңазытқыш камерасының, мұздату камерасының орнатылған температурасын көрсетеді.

Қалыпты жұмыс кезінде, егер ешқандай әрекет болмаса немесе есіктер 30 сек ішінде ашылмаса, дисплей панелі құлыпталады, құлыптаулы күй  30 сек жалғасқан соң, дисплей панелінің шамы өшеді.

Құлыптау /құлпын ашу

Құлыпталмаған күйінде құлыпталған күйге өту үшін өте салқын/супер мұздатқыш түймесін 3 секунд басып тұрыңыз, сонда құлыптау сигналы естіледі.

Құлыпталған күйінде құлыптан босатылған күйге өту үшін өте салқын/супер мұздатқыш түймесін 3 секунд басып тұрыңыз, сонда құлыпты ашу сигналы естіледі.

Түймелер 30 секунд қосылмай тұрған соң, ол автоматты түрде құлыпталған күйге өнеді, сосын музыкалық сигналы бар сыртқы дисплей тақтасы бір уақытта құлыптау сигналын береді.

Дабыл дыбысын шығару әрекеті құлыпталған күйінде орындалуы мүмкін, ал қалған барлық негізгі әрекет құлыптан босатылған күйінде орындалуы керек.

Егер операция құлыпталған күйінде болса, қате сигналы көрсетіледі.

Тоңазытқыш камерасының температурасын орнату

Тоңазытқыш камерасының орнатылған температурасын өзгерту үшін  Fridge Hold Spec. Vacation түймесін басыңыз. Түйме басылған сайын, температура 1 °C-қа төмендейді. Тоңазытқыш камерасының температурасын реттеу ауқымы 2- 8 °C аралығында болады. Орнатылған температура 2 °C-қа жеткен кезде, түймені тағы бассаңыз, тоңазытқыш камерасының температурасы 8 °C-қа қайта оралады.

Мұздату камерасының температурасын орнату

Мұздату камерасының орнатылған температурасын өзгерту үшін  Freezer Hold Spec. түймесін басыңыз. Түйме басылған сайын, температура 1 °C-қа төмендейді. Мұздату камерасының температурасын реттеу ауқымы -24...-16 °C аралығында болады. Орнатылған температура -24 °C-қа жеткен кезде, түймені тағы бассаңыз, мұздату камерасының температурасы -16 °C-қа қайта оралады.

Режим орнату

Демалыс режимін орнату/одан бас тарту үшін тоңазытқыш температурасын реттеу түймесін ұзақ (3 сек) басыңыз

Демалыс режимін орнату кезінде тоңазытқыш өшіріледі, тоңазытқыш температурасын көрсету аймағы өшеді, сосын мұздату -18 °C-қа автоматты түрде орнатылады; Тоңазыту/мұздату/өте салқын және супер мұздатқыш түймелерін реттеген кезде, демалыс режимінен шығады.

Демалыс режимінен шыққан кезде, тоңазытқыштың орнатылған температурасы демалыс режимінен бұрын орнатылған температураға автоматты түрде оралады; мұздату орнатылған температура демалыс режимінен бұрын орнатылған температураға автоматты түрде оралады; қалыпты жұмыс режиміне өтіңіз.

Қатты мұздату режимі

Өте салқын және супер мұздатқыш режимі: өте салқын/супер мұздатқыш түймесін басыңыз, орнату реті «өте салқын -> супер мұздатқыш -> бас тарту» болады

Өте салқын режимді орнатқанда/одан бас тартқанда, сәйкес өте салқын белгішесі қосылады/өшеді; өте салқын режимді орнату кезінде тоңазытқыш 2 °C-қа автоматты түрде орнатылады;

Өте салқын режимнен шыққанда, тоңазытқыш камерасының орнатылған температурасы жылдам салқындату режиміне дейін орнатылған температураға автоматты түрде оралады;

Супер мұздатқыш режимі орнатылғанда, сәйкес супер мұздатқыш белгішесі жанады; супер мұздатқыш режимі орнатылған кезде, мұздату -24 °C-қа автоматты түрде орнатылады;

Супер мұздатқыш режимінен шыққан кезде, мұздатқыш камерасының орнатылған температурасы супер мұздатқыш режимінен бұрын орнатылған температураға автоматты түрде оралады;

Өте салқын режим 6 сағ автоматты түрде өшіп тұрады.

Супер мұздатқыш режимі 24 сағат автоматты түрде өшіп тұрады.

Ұсынылған параметр: тоңазытқыш камерасы үшін 4 °C, мұздатқыш камерасы үшін -18 °C болады.

Ескертпе: супер мұздатқыш функциясы мұздатқыштағы тағамның құндылығын сақтайды. Ол азық-түлікті аз уақыттың ішінде мұздатады. Бір уақытта көп мөлшердегі азық-түлікті мұздату керек болса, пайдаланушы жылдам мұздату функциясын қосып, азық-түлікті салып қоюы керек. Сонда мұздатқыш бөлімнің мұздату жылдамдығы артады да, азық-түліктің тағамдық құндылығын сақтайды және сақтауға көмектеседі.

Ашылу туралы ескертуді және дабылды басқару

Тоңазытқыштың есігі жабылмай 120 секунд ашық тұрса, дыбыстық сигнал тоңазытқыш есігі жабылғанша сигнал береді; кез келген пернемен дыбыстық сигналды өшіруге болады.

4 Тоңазытқышқа техникалық қызмет көрсету және күтім жасау

4.1 Жалпы тазалау

- Салқындату әсерін жақсарту және қуатты үнемдеу үшін тоңазытқыштың артындағы және жердегі шаңды жиі тазалап тұру керек.
- Есік тығыздағышын үнемі тексеріп, онда қоқыс жоқтығына көз жеткізіп отырыңыз. Есік тығыздағышын сабын сумен немесе сұйылтылған тазалағышпен суланған жұмсақ шүберекпен тазалаңыз.
- Иіс шығармау үшін тоңазытқыштың ішін үнемі тазалап отыру керек.
- Тоңазытқыштың ішін тазаламас бұрын, құрылғыны қуат көзінен ажыратыңыз, ішіндегі тамақты, сусындарды, сөрелерді, тартпаларды және т.б. түгелдей шығарыңыз.
- Тоңазытқыштың ішін екі ас қасық ас содасы салынған жылы сумен суланған жұмсақ шүберекпен немесе губкамен тазалаған дұрыс. Содан кейін таза сумен шайып, мұқият құрғатып сүртіңіз. Тазалаудан кейін, қуат көзіне қоспас бұрын есікті ашып, кептіріп қойыңыз.
- Тоңазытқыштың ішінде қиын тазаланатын жерлер (мысалы, көп қабатты төсем, аралық немесе бұрыштар) болса, ондай жерлерді жұмсақ шүберекпен, жұмсақ щеткамен жиі тазалап тұру керек. Қажет болса, қосымша құралдар (мысалы, жұқа таяқша) пайдаланып, лас заттар немесе бактериялар жиналып қалмауын қадағалаңыз.
- Сабын, жуғыш заттар, қырғыш ұнтақ, аэрозоль тазалағыш заттарды қолданбаңыз, себебі олар тоңазытқыш ішін бүлдіріп, жағымсыз иіс қалдыруы немесе тағамдардың бұзылуына себепші болуы мүмкін.
- Бөтелке жақтауын, сөрелерді және тартпаларды сабын суға немесе сұйылтылған тазалағышқа салынған жұмсақ шүберекпен тазалаңыз. Жұмсақ шүберекпен немесе абиғи жолмен құрғатыңыз.
- Тоңазытқыштың сыртқы бетін сабын сумен, жуғыш затпен және т.б. суланған жұмсақ шүберекпен сүртіңіз, содан кейін құрғатып сүртіңіз.
- Тоңазытқыштың беткі қабатын және ішін зақымдауы мүмкін қатты щеткалар, таза болат шарлар, сым щеткалар, қажак материалдар (мысалы, тіс пастасы), органикалық еріткіштерді (мысалы, алкоголь, ацетон, банан майы және т.с.с.), қайнаған су, қышқыл немесе сілтілі ерітінділерді қолданбаңыз. Қайнатылған су және бензол тәрізді органикалық еріткіштер пластикалық бөлшектерді деформациялауы немесе зақымдауы мүмкін.
- Тазалау кезінде қысқаша тұйықталудың алдын алу немесе суға салу арқылы электрлік бөліктердің оқшаулау қабатына зақым келтірмеу үшін сумен немесе басқа сұйықтықпен тікелей шаймаңыз.



⚠ Жібіту және тазалау үшін тоңазытқышты қуат көзінен ажыратыңыз.

4.2 Шыны сөрәні тазарту

- Шыны сөрәдегі тартпаны алыңыз;
- Шыны сөрәнің алдыңғы бөлігін (шамамен 60°-қа) көтеріп, оны тартып шығарыңыз;
- Шыны сөрәні шығарып алып, қажетінше тазалаңыз;
- Шыны сөрәні орнына салу үшін осы қадамдарды керісінше орындаңыз.

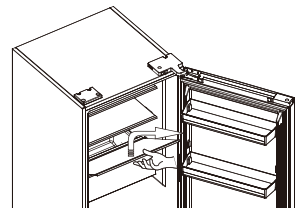

4.3 Жібіту

- Тоңазытқыш ауаны салқындату принципі негізінде жасалады, сондықтан оның автоматты мұз еріту функциясы бар. Құрылғыны қуат көзінен ажырату немесе құрғақ орамалмен сұрту арқылы маусым немесе температура өзгеруі кезінде пайда болатын қырауды кетіре аласыз.

4.4 Құрылғының істен шығу себептері

- Желіде қуат жоқ: электр қуаты болмаған жағдайда, тіпті жаз уақытында құрылғы ішіндегі тағамдарды бірнеше сағат бойы сақтауға болады; электр қуаты өшкен кезде, есікті ашу жиілігі азайтылуы және құрылғыға жаңа тамақ салынбауы керек.
- Ұзақ уақыт қолданбау: құрылғыны қуат көзінен ажыратып барып тазалаңыз; жағымсыз иіс пайда болмау үшін есіктерді ашық қалдырыңыз.
- Жылжыту: тоңазытқышты жылжытпас бұрын, ішіндегі барлық затты шығарыңыз, әйнек бөліктерін, көкөніс тұратын бөлікті, мұздатқыш бөлімдегі тартпаларды және т.б. бөліктерді скотчпен бекітіңіз, бұралатын аяқтарын салып бұраңыз. Есіктерді жауып, оларды скотчпен бекітіңіз. Жылжыту кезінде құрылғыны төңкеруге немесе көлденең орналастыруға немесе дірілдетуге болмайды; жылжыту кезінде 45°-тан асыра қисайтуға болмайды.



Құрылғы іске қосылғаннан кейін, үздіксіз жұмыс істеуі қажет. Қалыпты жағдайда құрылғының жұмысы үзілмеуі керек; әйтпесе пайдалану мерзімі қысқаруы мүмкін.

5 Ақауларды жою

Төмендегі қарапайым ақауларды өзіңіз жойып көріңіз. Ол мәселелерді шеше алмасаңыз, сату бөліміне хабарласыңыз.

Құрылғы істемей қалды	Құрылғының қуат көзіне қосылуын немесе ашаның жақсы тиіп тұруын тексеріңіз Кернеудің тым төмен деңгейде еместігін тексеріңіз Электр қуаты бар-жоғын немесе автоматты ажыратқыштардың іске қосылмағанын тексеріңіз
Иіс	Иісті тағамдарды дұрыстап орау керек Бұзылған тамақ бар-жоғын тексеріңіз Тоңазытқыштың ішін тазалаңыз
Компрессордың ұзақ уақыт жұмыс істеуі	Сыртқы температура жоғары болғанда, жазда тоңазытқыштың ұзақ жұмыс істеуі — қалыпты жағдай Бір уақытта құрылғыда тым көп тағам сақтамаған дұрыс. Тағам құрылғыға салмас бұрын салқындатып алу керек. Құрылғының есіктері тым жиі ашылады
Шамдары жанбайды	Тоңазытқыш қуат көзіне қосылып тұрғанын және жарықты беретін шамның зақымдалуы бар-жоғын тексеріңіз.
Есіктер дұрыс жабылмайды	Есікке тағам қаптамалары қыстырылып қалған Тоңазытқыш қисайып тұр
Қатты шуыл шығады	Еденнің тегіс екенін және тоңазытқыш қозғалмайтын жерде тұрғанын тексеріңіз. Керек-жарақтар тиісті орындарда екенін тексеріңіз.
Есіктің тығыздағышы тығыз орналаспаған	Есіктің тығыздағышында басқа нәрселер тұр Есіктің тығыздағышын қалпына келтіру үшін алдымен қыздырыңыз, одан кейін суытыңыз. (немесе оны қыздыру үшін электрлік келтіргішпен үрлеңіз не ыстық орамалды қолданыңыз)
Су табасы толып кетеді	Мүздату камерасында сақтауға қойылған тағам мөлшері көп немесе сақталатын тағамда су мөлшері тым көп, ол жібітуді қиындатады. Есіктер дұрыс жабылмаған, соның салдарынан ауа кіріп, қырау қатып, еріген су мөлшері көбейген.
Корпус ыстық	Кірістірілген конденсатор корпус арқылы жылу шығарады, бұл — қалыпты жағдай. Сыртқы ортаның жоғары температурасына және тағамның тым көп сақталуына байланысты корпус қызып кетсе, жылудың таралуын жеңілдету үшін дыбыстық желдетуді пайдаланған дұрыс.
Беткі конденсация	Тоңазытқыштың сыртқы бетіндегі және есік тығыздағыштарындағы конденсация белмедегі ылғалдылық тым жоғары болған кезде байқалады, бұл — қалыпты жағдай. Конденсат суын таза шүберекпен сүртіп тастаңыз.
Қалыптан тыс шуыл	Ызылдау: компрессор істеп тұрған кезде, ызылдаған дыбыс шығуы мүмкін, бұл дыбыстар әсіресе іске қосылу немесе тоқтау барысында қатты шығады. Бұл — қалыпты нәрсе. Сықырлау: құрылғының ішінде ағып жатқан салқындатқыш сұйықтық сықырлаған дыбыс шығаруы мүмкін, бұл — қалыпты жағдай.

1 кесте. Климат кластары

Класс	Таңба	Сыртқы температура ауқымы °C
Ұзақ бірқалыпты	SN	+ 10 ... + 32
Бірқалыпты	N	+ 16 ... + 32
Субтропикалық	ST	+ 16 ... + 38
Тропикалық	T	+ 16 ... + 43

Ұзақ бірқалыпты: «бұл тоңазыту құрылғысы сыртқы температура 10 °C ... 32 °C аралығында болғанда пайдаланылады»;

бірқалыпты: «бұл тоңазыту құрылғысы сыртқы температура 16 °C ... 32 °C аралығында болғанда пайдаланылады»;

Субтропикалық: «бұл тоңазыту құрылғысы сыртқы температура 16 °C ... 38 °C аралығында болғанда пайдаланылады»;

Тропикалық: «бұл тоңазыту құрылғысы сыртқы температура 16 °C ... 43 °C аралығында болғанда пайдаланылады»;

Жаңа еуропалық стандарт үшін:

Төмендегі кестеде көрсетілген бөлшектерді мына арнадан тапсырыс беру арқылы сатып алуға болады:

Тапсырыс берілетін бөлшектер	Жабдықтаушы	Жабдықтауға қажетті ең аз уақыт
термостаттар	Кәсіби техникалық қызмет көрсету мамандары	Соңғы модель нарыққа шыққаннан кейін кемінде 7 жыл өткен соң.
температура датчиктері	Кәсіби техникалық қызмет көрсету мамандары	Соңғы модель нарыққа шыққаннан кейін кемінде 7 жыл өткен соң.
схемалық платалар	Кәсіби техникалық қызмет көрсету мамандары	Соңғы модель нарыққа шыққаннан кейін кемінде 7 жыл өткен соң.
жарық көздері	Кәсіби техникалық қызмет көрсету мамандары	Соңғы модель нарыққа шыққаннан кейін кемінде 7 жыл өткен соң.
есік тұтқалары	Кәсіби жөндеушілер мен түпкі пайдаланушылар	Соңғы модель нарыққа шыққаннан кейін кемінде 7 жыл өткен соң.
есік топсалары	Кәсіби жөндеушілер мен түпкі пайдаланушылар	Соңғы модель нарыққа шыққаннан кейін кемінде 7 жыл өткен соң.
науалар	Кәсіби жөндеушілер мен түпкі пайдаланушылар	Соңғы модель нарыққа шыққаннан кейін кемінде 7 жыл өткен соң.
себеттер	Кәсіби жөндеушілер мен түпкі пайдаланушылар	Соңғы модель нарыққа шыққаннан кейін кемінде 7 жыл өткен соң.
есік тығыздағыштары	Кәсіби жөндеушілер мен түпкі пайдаланушылар	Соңғы модель нарыққа шыққаннан кейін кемінде 10 жыл өткен соң.

- Сатудан кейінгі қосалқы бөлшектермен қамтамасыз етуге арналған ең қысқа мерзім — 15 жұмыс күні.
- Өнімнің дерекқорындағы модель ақпараты мен модель сәйкестігін өнімнің энергия тиімділігі жапсырмасындағы QR кодын (бар болса) сканерлеу арқылы алуға болады.

Құрметті тұтынушы

1. Егер сіз құрылғыны қайтарғыңыз немесе ауыстырғыңыз келсе, сатып алған дүкенге хабарласыңыз. (Сатып алу шот-фактурасын әкелуді ұмытпаңыз)

2. Құрылғы істен шығып, жөндеуді қажет етсе, сатудан кейін қызмет көрсету орталығына хабарласыңыз.

Телефон:

Электрондық пошта мекенжайы:

СОДЕРЖАНИЕ

Меры безопасности	3
Меры безопасности при эксплуатации прибора	3
Значение предупреждающих знаков.....	5
Электрическая безопасность	5
Предупреждения по эксплуатации.....	6
Безопасное хранение продуктов	6
Примечания по эксплуатации	7
Указания по утилизации	7
Установка прибора	8
Перед установкой.....	8
Регулировка по уровню	9
Перенавешивание дверей	10
Начало эксплуатации	14
Советы по энергосбережению	14
Описание прибора	15
Внешний вид	15
Панель управления	17
Техническое обслуживание и уход	19
Чистка прибора	19
Размораживание	20
Отключение	20
Устранение неисправностей	21
Таблица неисправностей	21
Коды ошибок	22
Дополнительная информация	23
Технические характеристики	24

УВАЖАЕМЫЙ ПОКУПАТЕЛЬ!

Поздравляем вас с приобретением нового холодильника. Благодарим вас за то что вы остановили свой выбор на продукции Midea.

Внимательно прочитайте данное Руководство перед использованием прибора.

Обязательно сохраните его для дальнейшего использования. Убедитесь, что другие пользователи также ознакомились с данным Руководством.

МЕРЫ БЕЗОПАСНОСТИ

МЕРЫ БЕЗОПАСНОСТИ ПРИ ЭКСПЛУАТАЦИИ ПРИБОРА



Предупреждение: пожароопасно / легковоспламеняющиеся вещества!

ДАННОЕ устройство предназначено для использования в бытовых и подобных применениях, таких как кухни для персонала в магазинах, офисах и других рабочих помещениях, для клиентов в гостиницах, отелях и других жилых помещениях; и подобных заведениях непродовольственного питания.

ДАННОЕ устройство не предназначено для использования лицами с ограниченными физическими, сенсорными или умственными способностями, а также лицами, с отсутствием опыта и знаний по безопасному использованию, за исключением случаев, когда за ними осуществляется надзор лицом, ответственным за их безопасность.

ДЕТИ должны находиться под наблюдением, чтобы они не играли с прибором.

В СЛУЧАЕ повреждения шнура питания, во избежание опасности, его замену должна производить исключительно компетентная сервисная служба или специалист.

НЕ храните в приборе взрывчатые вещества, такие как аэрозольные баллончики с легковоспламеняющимися веществами.

ПОСЛЕ использования и перед проведением работ технического обслуживания, прибор необходимо отключить от сети питания.

ВНИМАНИЕ! Не загораживайте вентиляционные отверстия в корпусе прибора или шкафу для встройки.

ВНИМАНИЕ! Не используйте механические предметы или иные устройства для ускорения процесса разморозки, за исключением специально рекомендованных производителем.

ВНИМАНИЕ! Не повреждайте контур системы охлаждения.

ВНИМАНИЕ! Не используйте внутри камер холодильника электрические приборы, если использование таких приборов не предусмотрено их производителем.

ВНИМАНИЕ! Утилизировать холодильник следует строго в соответствии с действующими в вашем регионе правилами по утилизации приборов, содержащих легковоспламеняющиеся вещества и хладагент.

ПРИ размещении прибора убедитесь, что шнур питания не зажат и не повреждён.

НЕ размещайте многоместные розетки или портативные блоки питания на задней панели прибора.

НЕ используйте электрические удлинители или адаптеры без заземления.

ПЕРЕД установкой дополнительных аксессуаров холодильник должен быть отключен от электросети.

НЕ допускается сжигание прибора для предотвращения нанесения вреда окружающей среде и любого иного ущерба.

КЛЮЧИ от дверей холодильников, если они оснащены замками, храните в недоступном для детей месте, подальше от холодильной техники, с целью предотвращения запираения детей внутри.

ВО ИЗБЕЖАНИЕ ПОРЧИ ХРАНЯЩИХСЯ В ХОЛОДИЛЬНИКЕ ПРОДУКТОВ СОБЛЮДАЙТЕ СЛЕДУЮЩИЕ ИНСТРУКЦИИ:

Удерживание дверцы в открытом состоянии в течение длительного времени может привести к значительному повышению температуры в камерах прибора.

Регулярно очишайте поверхности, которые могут соприкоснуться с пищевыми продуктами.

Очишайте резервуары для воды, если они не использовались в течение 48 часов. Промывайте водопроводную систему, подключенную к водопроводу, если вода не наливалась в течение 5 дней. (примечание 1)

Сырое мясо и рыбу храните в подходящих контейнерах в холодильной камере, чтобы они не соприкасались с другими продуктами, или жидкость от них не стекала на другие продукты.

Морозильные камеры с двумя (**) звездочками подходят для хранения предварительно замороженных продуктов, для хранения и приготовления мороженого и приготовления кубиков льда. (примечание 2)

Морозильные камеры с одной (*) , двумя (**) или тремя (***) звездочками не подходят для замораживания свежих продуктов. (примечание 3)

Только прибор, имеющий морозильную камеру с четырьмя (****) звёздочками, подходит для замораживания продуктов. (примечание 4)

Примечания 1, 2, 3, 4: данные указания действительны в случае, если приобретенная вами модель обладает этими функциями.

Если холодильный прибор долгое время остается пустым, выключите его, разморозьте, очистите, высушите и оставьте дверь открытой, чтобы внутри прибора не образовалась плесень.

ЛЮБАЯ замена или техническое обслуживание светодиодных ламп выполняется производителем или сервисной службой.

ДАННОЕ изделие содержит источник света с классом энергоэффективности (G).

ВНИМАНИЕ! Во избежание падения прибора, он должен быть надежно выровнен в соответствии с инструкциями.

ЛЕДОГЕНЕРАТОР должен наполняться только питьевой водой (для моделей, в которых есть эта функция).

ЗНАЧЕНИЕ ПРЕДУПРЕЖДАЮЩИХ ЗНАКОВ



ЗАПРЕЩАЮЩИЕ ЗНАКИ

Знак указывает на то, что такие действия не допускаются. Неисполнение указаний может привести к выходу из строя прибора или представлять угрозу пользователям.



ПРЕДПИСЫВАЮЩИЕ ЗНАКИ

Знаки содержат указания к исполнению, действия необходимо осуществлять строго в соответствии с инструкцией по эксплуатации. Неисполнение инструкций может привести к поломке прибора или представлять угрозу пользователям.



ПРИМЕЧАНИЯ

Знаки обращают внимание на необходимые действия или поведение. Указанные меры должны быть приняты во избежание незначительной или средней тяжести порчи или повреждения прибора.

Данное руководство содержит множество важных сведений по технике безопасности, которые необходимо соблюдать.

ЭЛЕКТРИЧЕСКАЯ БЕЗОПАСНОСТЬ

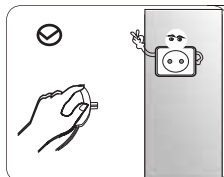

Не тяните за электрический шнур, вытаскивая вилку из розетки. Крепко удерживайте вилку, вытаскивая ее под прямым углом из розетки.

Ни в коем случае не повреждайте шнур. Не используйте прибор с поврежденным или изношенным шнуром.

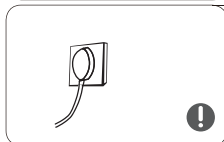

Пожалуйста, используйте специальную розетку, и убедитесь, что розетка не используется совместно с другими электроприборами.

Вилка должна туго входить в розетку – в противном случае возникает опасность пожара.

Убедитесь, что заземляющий электрод розетки оснащен надежной линией заземления.



В случае утечки бытового газа или других горючих газов, перекройте подачу газа и проветрите помещение.

Не отключайте в этой ситуации холодильник и другие электрические приборы, поскольку возникшая при этом искра может привести к пожару.

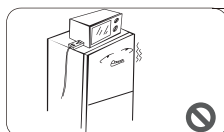

Не размещайте электрические приборы на холодильнике, если такая возможность не предусмотрена производителем.

Не помещайте электрические приборы внутрь камер, если такая возможность не предусмотрена их производителем.

ПРЕДУПРЕЖДЕНИЯ ПО ЭКСПЛУАТАЦИИ

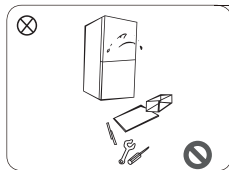

- Не разбирайте и не переделывайте самостоятельно холодильник, не повреждайте контур циркуляции хладагента.
- Обслуживание холодильника должно выполняться исключительно специалистом.
- Во избежание опасных ситуаций, поврежденный шнур питания должен быть заменен производителем или сервисной службой.

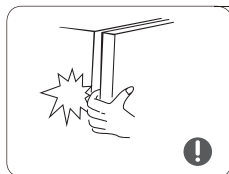

- Зазор между корпусом камерой холодильника и дверцей мал – остерегайтесь прищемить пальцы рук. Дверцу следует закрывать плавно, чтобы избежать падения хранящихся продуктов.
- Во избежание обморожения пальцев рук, не вынимайте из работающей морозильной камеры продукты и контейнеры влажными руками, особенно это касается металлических контейнеров.



- Не позволяйте детям забираться внутрь или на холодильник. Дети могут застрять внутри или их может придавить упавшим прибором.
- Не допускайте, чтобы дети висли на дверце холодильника. В противном случае они могут получить серьезные травмы.

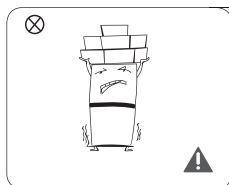

- Не размешайте тяжелые предметы сверху на холодильнике, поскольку они могут упасть при открытии дверцы и привести к травмам.
- Во время уборки или при перебоях с электроэнергией отключайте вилку из розетки. Не подключайте холодильник повторно в сеть в течение пяти минут, чтобы частые последовательные пуски не привели к поломке компрессора.

БЕЗОПАСНОЕ ХРАНЕНИЕ ПРОДУКТОВ



- Не помещайте в холодильник легковоспламеняющиеся, взрывоопасные, газированные и корродирующие материалы для предотвращения повреждений прибора и возникновения пожаров.
- Не размешайте легковоспламеняющиеся материалы вблизи холодильной камеры во избежание пожара.

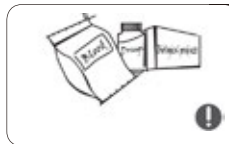

- Холодильник является бытовым прибором и предназначен исключительно для хранения пищевых продуктов.
- Согласно международным стандартам, бытовые холодильные камеры не должны использоваться для других целей, например, для хранения крови, лекарственных или биологических препаратов.



- Не храните в холодильнике бутылки и закрытые ёмкости с жидкостями, поскольку бутылированные пиво и напитки могут лопнуть или испортиться при замерзании.

ПРИМЕЧАНИЯ ПО ЭКСПЛУАТАЦИИ

Холодильник может работать нестабильно (например, содержимое может разморозиться или температура в морозильной камере станет слишком высокой), если в течение длительного периода времени он находится вне пределов диапазона температур окружающей среды, указанных в технических характеристиках.

Газированные напитки не следует хранить в морозильных камерах, морозильниках или низкотемпературных отделениях или камерах.

Следуйте указаниям производителей продуктов питания при выборе условий их хранения в холодильнике. Не следует размораживать и повторно замораживать продукты. Соблюдайте сроки хранения продуктов.

Необходимо предпринимать меры предосторожности для сохранения температуры замороженных или охлажденных продуктов, извлеченных из холодильника во время разморозки и чистки – например, оберните их в несколько слоев газеты.

Повышение температуры замороженных продуктов во время ручного размораживания, технического обслуживания или очистки прибора может сократить срок их хранения.

УКАЗАНИЯ ПО УТИЛИЗАЦИИ



Хладагент и циклопентановые пеноматериалы, используемые в производстве холодильника, легко воспламеняются. Поэтому, при повреждении холодильника, он должен храниться вдали от любого источника огня. Прибор следует сдать в соответствующие специализированные службы для вторичной переработки. Устройство должно утилизироваться способом отличным от сжигания, во избежание нанесения вреда окружающей среде или любого другого вреда.



Пожалуйста, при утилизации прибора снимите дверцы холодильника и оставьте внутри полки, чтобы дети не могли забраться внутрь.

ВНИМАНИЕ!

Данное Руководство содержит важную информацию о безопасном использовании, которому пользователи должны следовать.



Данный символ на изделии или на упаковке, указывает, что изделие не относится к разряду обычных бытовых отходов и после вывода из строя подлежит утилизации в надлежащем центре по утилизации электрического и электронного оборудования. Для предотвращения нанесения вреда окружающей среде или здоровью человека, в результате неконтролируемой утилизации отходов, сдавайте их на переработку для рационального использования материальных ресурсов.

Для утилизации использованного устройства обратитесь в пункты раздельного сбора отходов или обратитесь в магазин, где был приобретен продукт. Они могут отправить продукт на переработку, безопасную для окружающей среды.

УСТАНОВКА ПРИБОРА

ПЕРЕД УСТАНОВКОЙ

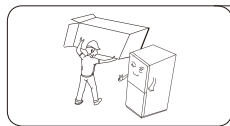

Перед началом использования холодильного прибора удалите упаковку, включая нижний поддон, пенопласт, скотч внутри камеры. Удалите защитную пленку с дверцы и корпуса устройства.



Избегайте попадания прямых солнечных лучей и воздействия источников тепла. Во избежание коррозии и нарушения электрической изоляции, не устанавливайте холодильник во влажном помещении или помещении, где он может контактировать с водой.

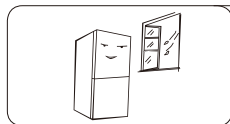

Холодильник должен быть установлен на ровную и твердую поверхность и располагаться в хорошо вентилируемом помещении. Если прибор стоит неустойчиво, отрегулируйте ножки для выравнивания, повернув влево или вправо.

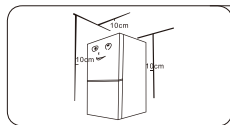

При установке холодильника убедитесь в том, что по бокам и с задней стороны имеется 10 см свободного пространства, и 10 см от верха прибора. Это позволит холодному воздуху свободно циркулировать.

Данный прибор является отдельностоящим и не должен встраиваться в шкаф, в противном случае это может привести к его повреждению и сокращению срока хранения находящихся в нем продуктов. Подобные повреждения не будут относиться к гарантийным случаям.

ПРИМЕЧАНИЕ

Перед установкой и регулировкой принадлежностей необходимо убедиться в том, что холодильник отключен от сети питания.

Холодильник имеет большой вес и при некорректном обращении или переноске может стать причиной серьезных травм.

ЗАМЕНА ЛАМП

Замена или техническое обслуживание светодиодных ламп должно выполняться только сервисной службой или аналогичным квалифицированным специалистом.

РЕГУЛИРОВКА ПО УРОВНЮ

Перед регулировкой убедитесь в том, что холодильник не подключен к источнику питания. Откорректируйте уровень холодильника с помощью регулировочных ножек:

- чтобы поднять холодильник, поворачивайте ножку по часовой стрелке,
- чтобы опустить холодильник, поворачивайте ножку против часовой стрелки;

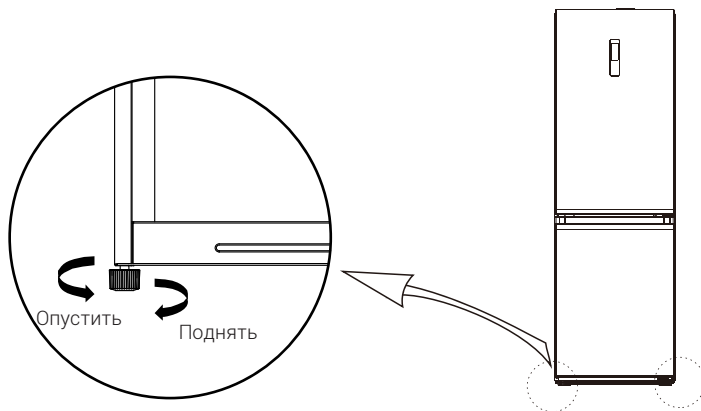

ПЕРЕНАВЕШИВАНИЕ ДВЕРЕЙ

СПИСОК НЕОБХОДИМЫХ ИНСТРУМЕНТОВ



Крестовая отвертка

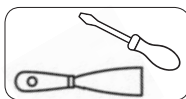

Шпатель и отвертка с тонким лезвием



Трешотка 8 мм



Малярный скотч

СНЯТИЕ ВЕРХНЕГО ДВЕРНОГО ШАРНИРА

Пожалуйста, выключайте прибор перед переустановкой двери. Уберите всю еду с дверных полок.

Снимите верхнюю крышку шарнира и декоративную накладку с противоположной стороны, разъедините коннекторы проводов (1 и 2). Открутите винты шарнира, защитные крышки отверстий и снимите дверь.

Убедитесь, что из двери не выпали втулки шарнира и прочие мелкие детали.

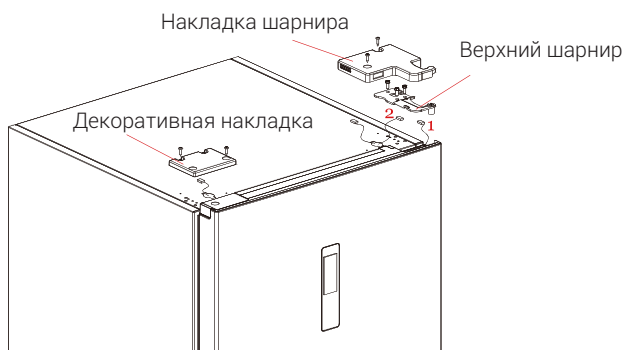
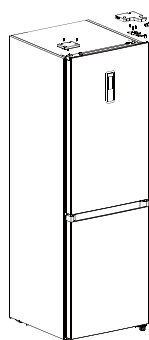

СНЯТИЕ ДВЕРИ МОРОЗИЛЬНОЙ КАМЕРЫ

Снимите средний шарнир, винты, декоративные заглушки отверстий для винтов с противоположной стороны. Затем снимите дверь морозильной камеры.

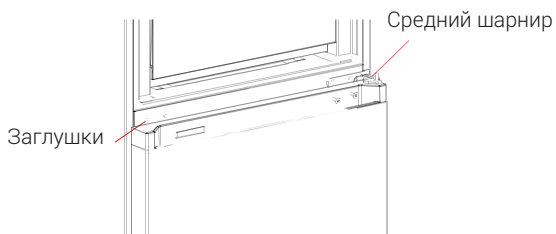
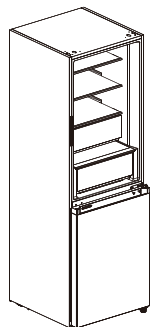

ПЕРЕУСТАНОВКА НИЖНЕГО ШАРНИРА

Снимите нижний шарнир, винты, защитные крышки отверстий для винтов.

Переустановите ось на другую сторону нижнего шарнира. Затем установите собранный шарнир на противоположную сторону.

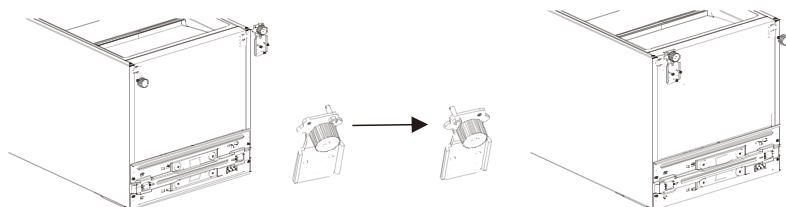

ПЕРЕУСТАНОВКА СТОПОРА С ДВЕРЕЙ

Снимите верхнюю накладку двери холодильной камеры и левую накладку с верхней стороны двери. Переместите электропровод и втулку шарнира на другую сторону корпуса двери. Установите верхнюю накладку на место. Возьмите из набора принадлежностей правую накладку и установите ее на правую сторону двери.

Снимите фиксатор, втулку шарнира и стопор с нижней стороны двери. Затем установите их на другую сторону двери. Возьмите из набора принадлежностей фиксатор для другой стороны и установите его на новое место.

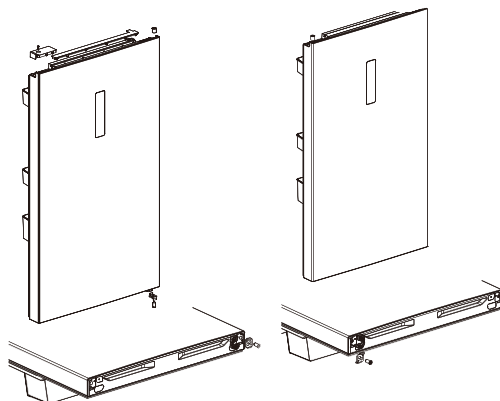

Снимите втулку шарнира и заглушку с верхней стороны двери морозильной камеры. Поменяйте их местами и установите на противоположные стороны.

Снимите фиксатор, втулку шарнира и стопор с нижней стороны двери. Затем установите их на другую сторону двери. Возьмите из набора принадлежностей фиксатор для другой стороны и установите его на новое место.

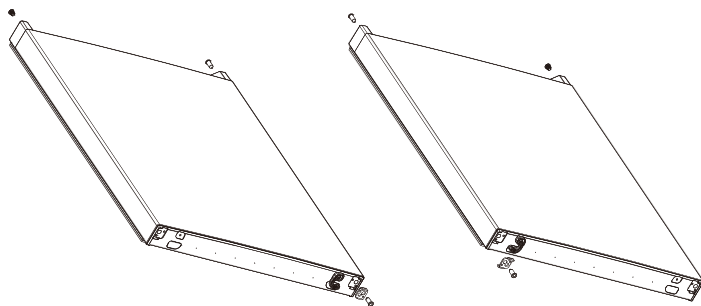

УСТАНОВКА ДВЕРИ МОРОЗИЛЬНОЙ КАМЕРЫ

Поместите дверь морозильной камеры на нижний шарнир. Установите средний шарнир, винты и заглушки отверстий для винтов.

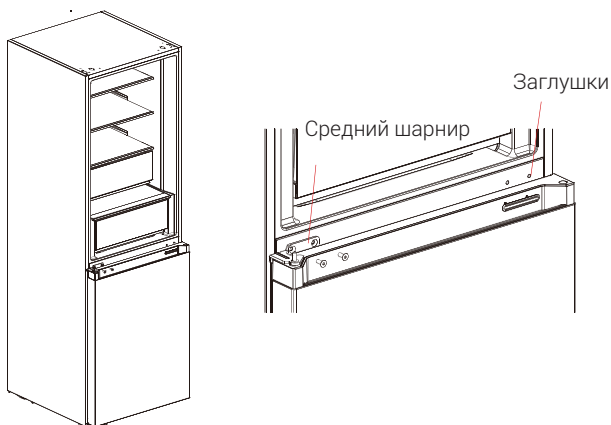

УСТАНОВКА ДВЕРИ ХОЛОДИЛЬНОЙ КАМЕРЫ

Из набора принадлежностей возьмите левый верхний шарнир и накладку для него. Поместите корпус двери холодильного отделения на средний шарнир. Затем установите новый верхний шарнир.

Соедините друг с другом коннекторы 1 и 4 электропроводов на боковой стороне верхнего шарнира, и коннекторы 2 и 3 с другой стороны.

Установите на место новую накладку верхнего шарнира и переместите декоративную накладку на противоположную сторону. При этом, при установке декоративной накладки на правую сторону корпуса, с нее необходимо срезать 2 штырька (см. илл.)

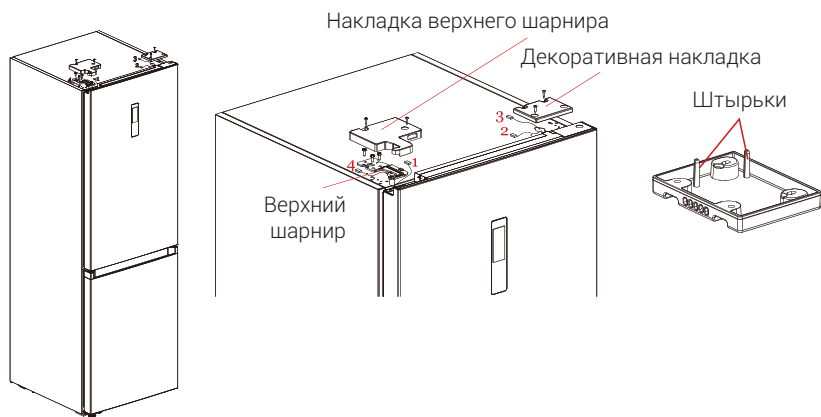

НАЧАЛО ЭКСПЛУАТАЦИИ

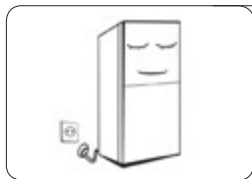

Перед первым подключением холодильника к электросети, выдержите его вертикально в течение получаса.

Прежде чем заполнять холодильник любыми свежими или замороженными продуктами, дайте ему проработать в течение 2-3 часов, или 4 часов летом, когда температура окружающей среды высокая.

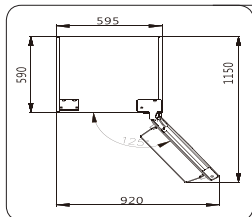

Сохраните достаточное свободное пространство для удобного открывания дверей и ящичков, или столько пространства, сколько заявлено производителем.

СОВЕТЫ ПО ЭНЕРГОСБЕРЕЖЕНИЮ

Прибор должен быть расположен в самой прохладной части комнаты, вдали от источников тепла или отопительных приборов, и вдали от попадания прямых солнечных лучей.

Перед помещением в холодильник горячей пищи дайте ей остыть до комнатной температуры. Перегрузка прибора заставляет компрессор работать дольше. Продукты, которые замерзают слишком медленно, могут потерять качество или испортиться.

Тщательно упаковывайте еду, а также вытирайте контейнеры насухо, перед тем как ставить их в холодильник. Это поможет уменьшить образование наледи.

Ящики для хранения продуктов не должны обертываться алюминиевой фольгой, вошеной бумагой или бумажными полотенцами, так как они мешают циркуляции холодного воздуха, что понижает эффективность работы прибора.

Упорядочьте и промаркируйте еду, чтобы свести к минимуму количество открывания дверей холодильника и длительность поисков. Извлекайте максимальное количество необходимых продуктов за раз, и закрывайте дверь холодильника как можно быстрее.

ОПИСАНИЕ ПРИБОРА

ВНЕШНИЙ ВИД

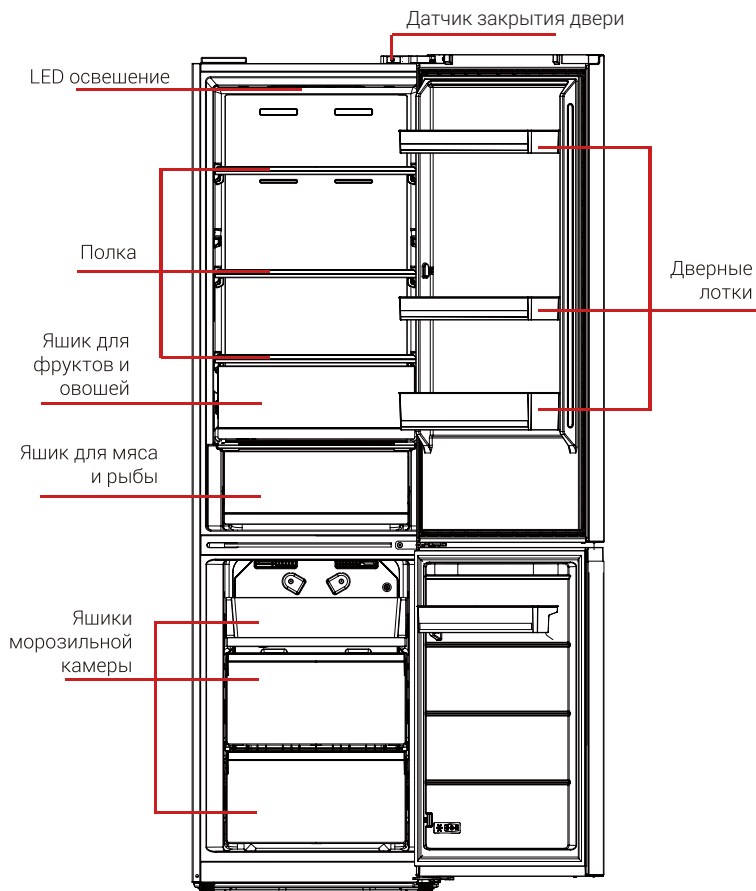

ПРИМЕЧАНИЕ

Изображения в Руководстве имеют справочный характер. Внешний вид и комплектация конкретной модели, приобретенной вами, может иметь отличия от изображений в Руководстве.

ХОЛОДИЛЬНАЯ КАМЕРА

Холодильная камера предназначена для краткосрочного хранения фруктов, овощей, напитков и прочих продуктов питания. Рекомендуемое время хранения от 3 до 5 дней.

Прежде чем помешать приготовленную пищу в холодильник, дайте ей остыть до комнатной температуры.

Рекомендуется герметично упаковывать продукты питания перед тем, как размешать их в холодильник.

МОРОЗИЛЬНАЯ КАМЕРА

Благодаря низкой температуре, в морозильной камере продукты остаются свежими долгое время. Эта часть холодильника в основном используется для хранения замороженных продуктов и приготовления льда.

Морозильная камера предназначена для хранения мяса, рыбы, полуфабрикатов и других продуктов, не предназначенных к употреблению в ближайшем будущем.

Мясо желательно разделить на небольшие кусочки для удобства. Пожалуйста, обращайтесь внимание на сроки годности продуктов.

Хранение слишком большого количества продуктов во время работы, после первоначального подключения к электропитанию, может отрицательно повлиять на эффект замораживания холодильника. Хранящиеся продукты не должны блокировать выход воздуха: в противном случае процесс заморзания может ухудшиться.

ВНИМАНИЕ!

Расположение полок, ящиков, контейнеров для продуктов питания, показанное на рисунке выше – наиболее оптимально для сохранения температуры.

ПАНЕЛЬ УПРАВЛЕНИЯ

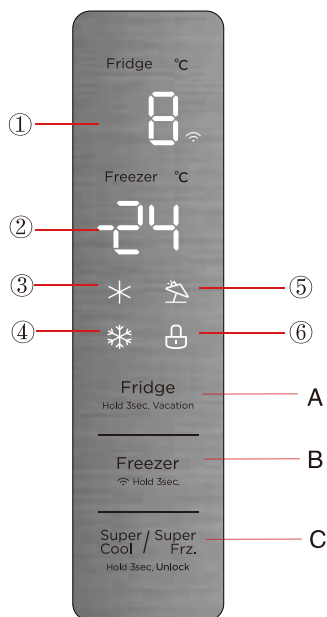

1. Температура в холодильной камере + индикатор Wifi
2. Температура в морозильной камере
3. Индикатор суперохлаждения
4. Индикатор суперзаморозки
5. Индикатор режима "Отпуск"
6. Индикатор блокировки

A. Кнопка изменения температуры в холодильной камере / выбор режима "Отпуск"

B. Кнопка изменения температуры в морозильной камере / соединение с беспроводная сеть

C. Выбор режима суперохлаждения / суперзаморозки / разблокировка управления

НАЧАЛО РАБОТЫ

При первом подключении холодильника к источнику питания первые 3 секунды дисплей отображает все имеющиеся символы. Далее система издает звуковой сигнал, дисплей начинает работу в штатном режиме.

При первом использовании холодильника по умолчанию настройки температуры в холодильной камере и в морозильной камере 5 °C и -18 °C соответственно.

В случае возникновения ошибки дисплей отображает код ошибки (см. далее); если работа происходит в штатном режиме, дисплей отображает информацию о температуре в холодильной камере.

Если пользователь не производит никаких действий на дисплее (например, изменение температуры, режима работы), и, если дверь холодильника не открывается 30 секунд, панель управления автоматически блокируется и на дисплее отображается символ блокировки. Это означает, что дисплей заблокирован, управление кнопками на дисплее невозможно. Еще через 30 секунд в заблокированном состоянии выключается подсветка дисплея.

БЛОКИРОВКА / РАЗБЛОКИРОВКА

Для разблокировки необходимо нажать и удерживать 3 секунды кнопку блокировки/блокировки. Индикатор блокировки на дисплее погаснет, и система издаст звуковой сигнал.

Если в незаблокированном режиме работы нажать и удерживать 3 секунды кнопку блокировки/разблокировки, холодильник перейдет в режим блокировки. На дисплее отобразится индикатор блокировки, и система издаст звуковой сигнал.

НАСТРОЙКА ТЕМПЕРАТУРЫ В ХОЛОДИЛЬНОЙ КАМЕРЕ

Для изменения температуры в холодильной камере нажимайте кнопку выбора температуры в холодильной камере. После каждого нажатия кнопки температура уменьшается на 1 °С. Возможный температурный диапазон в холодильной камере 2~8°C. Очередное нажатие кнопки после значения 2°C снова циклически возвращает к значению 8°C.

НАСТРОЙКА ТЕМПЕРАТУРЫ В МОРОЗИЛЬНОЙ КАМЕРЕ

Для изменения температуры в морозильной камере нажимайте кнопку выбора температуры в морозильной камере. После каждого нажатия кнопки температура уменьшается на 1 °С. Возможный температурный диапазон в морозильной камере -16~-24°C. Очередное нажатие кнопки после значения 2°C снова циклически возвращает к значению 8°C.

РЕЖИМ "ОТПУСК"

Для включения режима "Отпуск" нажмите и удерживайте кнопку изменения температуры в холодильной камере на 3 секунды. На дисплее отобразится индикатор "Отпуск", значение температуры в холодильной камере погаснет. В данном режиме холодильная камера будет выключена, а в морозильной камере установится температура -18°C. Для выхода из режима нажмите любую кнопку на панели управления, при этом температура в обеих камерах вернется к значению, которое было до включения режима "Отпуск".

РЕЖИМ СУПЕРОХЛАЖДЕНИЯ / СУПЕРЗАМОРОЗКИ

Для включения режима суперохлаждения / суперзаморозки нажимайте кнопку выбора режима для циклического выбора: режим суперохлаждения / режим суперзаморозки / сброс. На дисплее будет отображаться соответствующий индикатор.

В режиме суперохлаждения в холодильной камере автоматически установится минимальная температура 2 °С для быстрого охлаждения продуктов, на дисплее загорается индикатор "Суперохлаждение". Данную функцию рекомендуется включать при необходимости быстрого охлаждения напитков или большого количества свежих продуктов в холодильной камере. Для начала работы данной функции холодильник должен перейти в режим блокировки. Выключение функции производится при нажатии кнопки выбора режима или автоматически через 6 часов. После выхода из режима суперохлаждения, температура в холодильной камере вернется к установленной ранее.

В режиме суперзаморозки в морозильной камере автоматически установится минимальная температура -24 °С для быстрого замораживания продуктов, на дисплее загорается индикатор "Суперзаморозка". Данная функция предназначена для замораживания в морозильной камере свежих продуктов массой более 4 кг. Выключение функции производится при нажатии кнопки выбора режима или автоматически через 24 часа. После выхода из режима суперзаморозки, температура в морозильной камере вернется к установленной ранее.

НАСТРОЙКА СОЕДИНЕНИЯ С БЕСПРОВОДНОЙ СЕТЬЮ

Для подключения к сети WiFi нажмите и удерживайте в течение 3 секунд кнопку выбора температуры в морозильной камере. Когда на дисплее отобразится "📶" - прибор подключился к сети.

Войдите в приложение MSmarthome на мобильном телефоне, найдите ваш прибор, завершите установку при помощи подсказок приложения. После завершения настройки индикатор WiFi будет гореть постоянно.

ИНДИКАЦИЯ ОТКРЫТОЙ ДВЕРИ

Если дверь холодильника открыта, через 120 секунд начнет звучать предупредительный сигнал до момента ее закрытия. Для его отмены нажмите любую кнопку на панели управления.

ТЕХНИЧЕСКОЕ ОБСЛУЖИВАНИЕ И УХОД

ЧИСТКА ПРИБОРА

Своевременно вытирайте пыль с холодильника и за ним, чтобы обеспечить надлежащую вентиляцию и экономию электроэнергии.

Регулярно проверяйте дверные уплотнители на загрязнение. Уплотнители двери необходимо чистить мягкой тряпкой, пропитанной мыльной водой или разбавленным моющим средством.

Необходимо регулярно мыть холодильник изнутри, чтобы избежать образования неприятного запаха.

Пожалуйста, выключите питание перед мытьем холодильника изнутри, вытащите все продукты питания, напитки, полки, ящики, контейнеры.

Для мытья холодильника изнутри используйте мягкую тряпку или губку с двумя столовыми ложками пищевой соды и четвертью столовой ложки теплой воды. Затем смойте водой и протрите насухо. После мытья откройте дверь и дайте холодильнику просохнуть, прежде чем включить питание.

Труднодоступные места (например, зазоры или углы) рекомендуется регулярно протирать мягкой тряпкой, мягкой щеткой, губкой. При необходимости используйте вспомогательные инструменты (например, тонкие палочки), чтобы очистить загрязнения и предотвратить скопление бактерий в этих местах.

Не используйте мыло, моющее средство, скраб-порошок, спрей-очиститель, так как они могут вызвать неприятные запахи внутри холодильника или загрязнить продукты.

Очишайте подставку для бутылок, полки и ящики мягкой тканью, смоченной мыльной водой или разбавленным чистящим средством. Высушите мягкой тканью или естественным путем.

Протирайте внешнюю поверхность холодильника мягкой тканью, смоченной мыльной водой, моющим средством, а затем вытрите насухо.

Не используйте жесткие щетки, стальные щетки, проволочные щетки, абразивные материалы (например, зубные пасты), органические растворители (например, спирт, ацетон, амилацетат и т. д.), кипяток, кислые или щелочные вещества, которые могут повредить поверхность холодильника и его внутренние элементы. Кипящая вода и органические растворители, например, бензол, могут деформировать или повредить пластмассовые детали.

Во время очистки не промывайте холодильник водой или другими жидкостями, чтобы избежать короткого замыкания или не повлиять на электрическую изоляцию после намокания.

РАЗМОРАЖИВАНИЕ

Холодильник выполнен по принципу воздушной системы охлаждения, благодаря этому, имеет функцию автоматического размораживания. Отложения инея, образующиеся в результате смены сезона или температуры, можно также удалить вручную, путем отключения прибора от электросети или протирания сухим полотенцем.

ОТКЛЮЧЕНИЕ

Хранение при отключении питания

В случае перебоев с электричеством, продукты внутри холодильника могут храниться в течение нескольких часов, даже летом. Во время вынужденного отключения следует сократить количество открываний двери холодильника, а также не загружать прибор новыми продуктами.

При длительном неиспользовании прибора

При длительном неиспользовании прибора устройство должно быть отключено от сети и вымыто. Двери необходимо оставить открытыми для предотвращения возникновения неприятного запаха.

Перемещение

Перед транспортировкой холодильника, полностью извлеките содержимое прибора, закрепите стеклянные полки, ящик для овощей, выдвижные ящики холодильника и другие детали клейкой лентой, и затяните ножки прибора. Закройте двери и заклейте их скотчем. Во время перевозки, прибор нельзя класть вверх ногами или горизонтально, наклон не должен превышать 45°.

ВНИМАНИЕ!

После запуска прибор должен работать непрерывно. Старайтесь реже прерывать работу прибора, в противном случае срок его службы может сократиться.

УСТРАНЕНИЕ НЕИСПРАВНОСТЕЙ

ТАБЛИЦА НЕИСПРАВНОСТЕЙ

Ниже приведен перечень простых проблем, которые вы можете решить самостоятельно. Если неисправность устранить не удастся, обратитесь в сервисную службу.

НЕИСПРАВНОСТЬ	РЕШЕНИЕ
Холодильник не работает.	Проверьте, подключена ли вилка холодильника к электропитанию. Низкое напряжение. Сбой питания или разрыв цепи.
Запах.	Продукты с сильным запахом следует хранить плотно упакованными. Проверьте, нет ли испорченных продуктов. Возможно, требуется помыть холодильник.
Длительная работа компрессора.	Длительная работа компрессора в летнее время, когда температура окружающей среды выше, является нормальным явлением. Не помещайте слишком много продуктов в холодильник одновременно. Не помещайте горячую еду в холодильник. Дайте ей остыть. Компрессор может работать длительное время, при частом открывании дверей холодильника.
Свет в холодильнике не горит.	Проверьте, подключен ли холодильник к питанию. Проверьте, не повреждена ли лампочка.
Двери холодильника не закрываются плотно.	Слишком много продуктов. Холодильник наклонен. Дверь забита упаковкой продуктов.
Громкий шум.	Проверьте, отрегулирован ли холодильник по уровню, стоит ли он устойчиво. Проверьте, надежно ли закреплены детали холодильника.
Уплотнитель двери прилегает неплотно.	Уберите весь мусор с уплотнителя двери. Нагрейте уплотнитель двери, а затем охладите его (подуйте на него феном, или используйте горячее полотенце).

НЕИСПРАВНОСТЬ	РЕШЕНИЕ
Вода скапливается внутри холодильника.	Слишком много продуктов питания в камере, или еда содержит слишком большое количество влаги, что приводит к размораживанию прибора. Двери недостаточно плотно закрыты, из-за чего наледь в холодильнике тает, и количество воды в холодильнике увеличивается.
Нагревание корпуса	Если корпус нагревается из-за высокой окружающей температуры и переполненности холодильника продуктами, рекомендуется обеспечить дополнительную вентиляцию, для упрощения процесса охлаждения.
Конденсация на корпусе	Конденсация на наружной поверхности и уплотнителе двери холодильника – нормальное явление, если влажность окружающего воздуха слишком высокая. Вытрите конденсат чистым полотенцем.
Посторонние шумы	Гудение: компрессор может гудеть во время работы, и шум может быть громким, особенно в начале и по завершении работы. Это нормальное явление. Потрескивание: хладагент, переливаясь внутри прибора, может трещать, что также является нормой.

КОДЫ ОШИБОК

Следующие предупреждения на дисплее указывают на наличие сбоя в работе прибора.

КОД ОШИБКИ	ОПИСАНИЕ ОШИБКИ
E1	Ошибка датчика температуры холодильной камеры.
E2	Ошибка датчика температуры морозильной камеры.
E3	Ошибка датчика температуры ящика для мяса и рыбы.
E5	Разрыв цепи цепи датчика размораживания.
E6	Ошибка обмена данных.
E7	Ошибка температурного датчика окружающей среды.

ДОПОЛНИТЕЛЬНАЯ ИНФОРМАЦИЯ

Данный холодильник предназначен для работы при температуре окружающего воздуха, соответствующей его температурному классу, указанному на заводской табличке.

На температуру внутри холодильника могут влиять такие факторы, как место расположения холодильника/морозильной камеры, температура окружающего воздуха и частота открывания дверцы. Чтобы компенсировать действие этих факторов, установите необходимую температуру.

Климатические пояса

ПОЯС	СИМВОЛ	ДИАПАЗОН ТЕМПЕРАТУР
Расширенный умеренный	SN	от +10 до +32'В
Умеренный	N	от +16 до +32'В
Субтропический	ST	от +16 до +38'В
Тропический	T	от +16 до +43'В

Расширенный умеренный: прибор предназначен для использования при температурах окружающей среды в диапазоне от 10 до 32°C.

Умеренный: прибор предназначен для использования при температурах окружающей среды в диапазоне от 16 до 32°C.

Субтропический: прибор предназначен для использования при температурах окружающей среды в диапазоне от 16 до 38°C.

Тропический: прибор предназначен для использования при температурах окружающей среды в диапазоне от 16 до 43°C.

Срок службы прибора составляет 10 лет со дня продажи через розничную торговую сеть. В течение этого времени изготовитель обеспечивает потребителю возможность использования товара по назначению, а также выпуск и поставку запасных частей в торговые и ремонтные предприятия. В случае отсутствия штампа магазина срок службы исчисляется со дня изготовления.

Условия хранения – по группе 1(Л) по ГОСТ 15150.

Приборы должны храниться в упакованном виде в сухих, проветриваемых помещениях при температуре воздуха от 5 °С до 40 °С и относительной влажности воздуха до 80 % (для 25 °С).

Гарантийные обязательства на холодильник изложены в гарантийном талоне. Ремонт у лиц, не имеющих специального разрешения, запрещен!

ТЕХНИЧЕСКИЕ ХАРАКТЕРИСТИКИ

Модель:	MDRB521MIE **
Общий объём, л:	402 л
Полезный объём, л:	360 л
Полезный объём холодильной камеры, л	256 л
Полезный объём морозильной камеры, л	104 л
Символ для морозильной камеры:	✘ ***
Класс защиты от поражения электрическим током:	I
Номинальное напряжение, В:	220-240~
Номинальная частота, Гц:	50
Номинальная сила тока, А:	1.1
Климатическое исполнение:	N / ST/T
Хладагент и количество:	R600a, 55 г
Замораживающая способность, кг/сутки	14
Мощность при размораживании, Вт:	170
Класс энергетической эффективности (1):	A++
Ежегодное потребление энергии, кВт/ч (2):	260
Способность к сохранению температуры при отключении, ч (3):	15
Уровень шума, дБ:	38
Размеры, мм (Ш x Г x В)	595*660*2018
Вес нетто, кг	68

1. От A+++ (максимальная эффективность) до D (самая низкая эффективность)
2. Энергопотребление "260" кВт/ч в год основывается на результатах 24-часового стандартного теста (0,712 кВт*ч/24 ч). Фактическое энергопотребление зависит от того, какой используется температурный режим и от места расположения прибора.
3. Данное значение является приблизительным и зависит от температуры окружающей среды, загрузки холодильника и частоты открывания двери.

Таблица кодов цветов:

Код цвета	Цвет корпуса
01	Белый
02	Нержавеющая сталь
28	Темная нержавеющая сталь
42	Светло-серебристый
12	Светло-серый
33	Бежевый мрамор
46	Темный металл

Все технические усовершенствования будут учтены в новой версии руководства по эксплуатации, которое Вы сможете найти на нашем сайте ru.midea.com. Внешний вид изделия и цвет могут быть изменены производителем без предварительного уведомления.

Дату изготовления изделия Вы можете определить по серийному номеру, указанному на изделии и в гарантийном талоне в формате XXX-XXXXXXX-ГМДД-XXXXXXX, где Г - год (его последняя цифра), М - месяц (1-9, А, В, С), ДД - дата, Х - другие символы номера. Пример: 340-79662901-0В17-1320026, дата производства: 17 ноября 2020 г.



Товар сертифицирован в соответствии с требованиями соответствующих технических регламентов Таможенного Союза: ТР ТС 004/2011, ТР ТС 020/2011, ТР ТС 037/2016
Сертификат соответствия ЕАЭС RU С-CN.НВ46.В.00104/21
Орган по сертификации: ООО "Качество"
Срок действия: по 18.04.2026

ИЗГОТОВИТЕЛЬ

Хэфэй Хуалин Ко., Лтд.
№176, Цзинсю Род, Экономический район
Технологический Парк Развития Ареа,
Хэфэй, провинция Аньхой, Китай

Сделано в Китае

ИМПОРТЕР В РФ

ООО "Ориент Хоусхолд Апплиансес"
127015, РФ, г. Москва, ул.
Новодмитровская, д.2, корп. 1, 17 этаж,
офис 406
Информационно-справочная служба: 8
(800) 777-00-88
ru.midea.com

Внешний вид изделия, цвет и технические данные могут быть изменены производителем без предварительного уведомления потребителя.

ПОЧУВСТВУЙ СЕБЯ ДОМА

ЗМІСТ

ІНФОРМАЦІЯ ПРО БЕЗПЕКУ	3
ВСТАНОВЛЕННЯ ПРИЛАДУ.....	4
ПІДКЛЮЧЕННЯ ПРИЛАДУ ДО МЕРЕЖІ	9
БУДОВА ПРИЛАДУ	10
ЕКСПЛУАТАЦІЯ ПРИЛАДУ	11
ПІДКЛЮЧЕННЯ ДО MSMART LIFE.....	13
ПОРАДИ ЩОДО ЗБЕРІГАННЯ ПРОДУКТІВ У ХОЛОДИЛЬНИКУ	14
ЧИЩЕННЯ	14
ТЕХНІЧНЕ ОБСЛУГОВУВАННЯ ТА ДОГЛЯД.	15
ПОШУК І УСУНЕННЯ НЕСПРАВНОСТЕЙ.	16
РЕКОМЕНДАЦІЇ ЩОДО ЕКОНОМІЇ ЕЛЕКТРОЕНЕРГІЇ.	17
УТИЛІЗАЦІЯ	18

КОМПЛЕКТАЦІЯ:

- Холодильник - 1 шт.
- Інструкція з експлуатації – 1 шт.
- Гарантійний талон (доданий в інструкцію) – 1 шт.
- Мікроафіша - 1 шт.
- Енергетична етикетка - 1шт.
- Полиці різного типу (кількість і тип уточнюйте у фірми-продавця)

Перед використанням приладу, будь ласка, уважно прочитайте цей посібник з експлуатації і збережіть його задля подальшого консультування.

Примітка: рисунки в посібнику користувача призначені лише для довідки. Фактичний продукт може дещо відрізнятись.

ІНФОРМАЦІЯ ПРО БЕЗПЕКУ

Заходи гарантування безпеки

- 1) **ПОПЕРЕДЖЕННЯ:** Не закривайте вентиляційні отвори, що розташовані на корпусі приладу або вбудовані в його конструкцію.
- 2) **ПОПЕРЕДЖЕННЯ:** Не використовуйте механічні пристрої або інші засоби для прискорення процесу розморожування, окрім тих, що рекомендовані виробником.
- 3) **ПОПЕРЕДЖЕННЯ:** Не допускайте пошкодження контуру охолодження.
- 4) **ПОПЕРЕДЖЕННЯ:** Не використовуйте електричні пристрої для прискорення процесу розморожування, крім рекомендованих виробником.
- 5) Прилад повинен бути відключений від електромережі, якщо він не буде використовуватися протягом тривалого часу і перед проведенням обслуговування користувачем.
- 6) Даним приладом можуть користуватися діти у віці 8 років і старше, а також особи з обмеженими фізичними, сенсорними або розумовими можливостями, або з нестачею досвіду або знань, якщо вони експлуатують прилад під наглядом особи, яка відповідає за їх безпеку, або виконують вказівки щодо експлуатації приладу, дотримуючись заходів безпеки, і усвідомлюють пов'язані з експлуатацією ризики виникнення небезпеки. Не дозволяйте дітям гратися з даним електроприладом. Дітям забороняється проводити чищення і обслуговування приладу без нагляду.
- 7) Якщо кабель живлення пошкоджений, він повинен бути замінений виробником, фахівцем сервісного центру або кваліфікованим електриком.
- 8) Пристрій можна експлуатувати тільки за умови відсутності в приміщенні легкозаймистих і вибухонебезпечних речовин.
- 9) Утилізація пристрою повинна виконуватися у відповідності з діючими місцевими законами і правилами щодо утилізації приладів, що містять холодоагенти і теплоізоляційні гази. Перед тим, як викинути відпрацьований холодильник, зніміть дверцята, щоб діти не змогли залізти всередину і зачинитися там.

- 10) Даний прилад призначений для використання в побутових та аналогічних умовах, зокрема:
 - в кухонних зонах, в спеціальних приміщеннях, в магазинах, офісах та інших приміщеннях;
 - на сільськогосподарських фермах, клієнтами в готелях, мотелях та іншій інфраструктурі житлового типу;
 - в умовах режиму міні-готелю з проживанням та сніданком (тип B&B);
 - у кафетеріях та інших нероздільних закладах.
- 11) Не зберігайте в холодильнику вибухонебезпечні речовини, такі як аерозольні балончики, що містять пропелент
- 12) Не знімайте кришку приладу, так як це небезпечно. Тільки авторизований сервісний центр може проводити технічне обслуговування та ремонт холодильника.
- 13) Щоб уникнути ураження електричним струмом, не ремонтуйте прилад самостійно

ВСТАНОВЛЕННЯ ПРИЛАДУ

Місце встановлення

Холодильник повинен бути встановлений на тверду і рівну поверхню, приміщення повинне добре провітрюватися. Не встановлюйте прилад поблизу джерел тепла: електричних та газових плит, котлів та обігрівачів. Уникайте впливу прямого попадання сонячних променів на електроприлад, так як це може призвести до підвищення витрат електроенергії. Слід також уникати надзвичайно низької температури в приміщенні, так як це може негативно вплинути на роботу приладу. Цей пристрій не призначений для використання в гаражі або встановлення поза приміщенням. Не накривайте холодильник.

При установці холодильника забезпечте вільний простір по 10 см з обох боків приладу, 10 см від задньої панелі до стіни і 30 см над верхньою частиною холодильника. Забезпечення вільного простору дозволить холодному повітрю циркулювати навколо приладу і збільшить ефективність процесу охолодження. Двері холодильника можуть бути змонтовані праворуч або ліворуч, залежно від уподобань користувача. Слід переконатися у наявності достатнього простору для того, щоб двері відкривалися повністю.

Вирівнювання ніжок

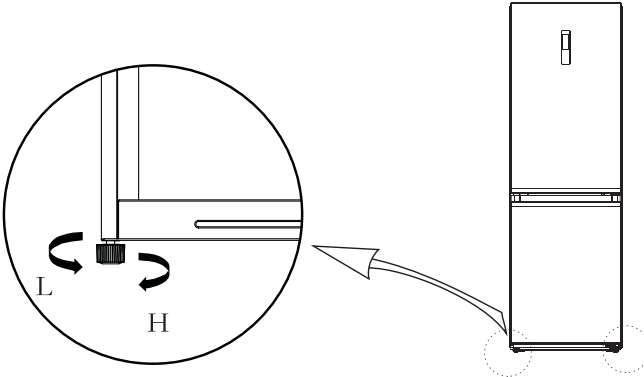





(Зображення, наведене вище, лише для ознайомлення. Фактична конфігурація залежатиме від фактичного продукту)

2) Процедури коригування:

- а. Поверніть ніжки за годинниковою стрілкою, щоб підняти холодильник;
- б. Поверніть ніжки проти годинникової стрілки, щоб опустити холодильник;
- в. Відрегулюйте праву та ліву ніжки на основі вищезазначених процедур до горизонтального рівня.

Перенавішування дверцят

Необхідні інструменти:

	Хрестова викрутка		Пласка викрутка
	Ключ 5/16"		Малярний скотч

Деталі, які будуть використовуватися для перенавішування дверей

SN	Запчастина	Кількість	Примітка
1	Верхня петля	1	Попередньо встановлений на холодильник, зняти і зберігати після заміни дверцят
2	Заглушка	1	Попередньо встановлений на холодильник, зняти і зберігати після заміни дверцят
3	Декоративна кришка	1	Попередньо встановлений на холодильник, зняти і зберігати після заміни дверцят
4	Доводчик дверей	2	Попередньо встановлений на холодильник, зняти і зберігати після заміни дверцят
5	Середня петля	1	Попередньо встановлений на холодильник, використовується під час заміни дверей
6	Декоративна кришка	1	Попередньо встановлений на холодильник, використовується під час заміни дверей
7	Нижня петля	1	Попередньо встановлений на холодильник, використовується під час заміни дверей
8	Ніжки	1	Попередньо встановлений на холодильник, використовується під час заміни дверей
9	Верхня ліва петля	1	У прикріпленому поліетиленовому пакеті: вийміть їх для використання, для перенавішування
10	Верхня ліва петля (кришка)	1	У прикріпленому поліетиленовому пакеті: вийміть їх для використання, для перенавішування
11	Лівий доводчик дверей	2	У прикріпленому поліетиленовому пакеті: вийміть їх для використання, для перенавішування
12	Права пластикова кришка	1	У прикріпленому поліетиленовому пакеті: вийміть їх для використання, для перенавішування

1. Вимкніть холодильник з мережі та видаліть всі предмети з дверних полиць

Зафіксуйте двері скотчем

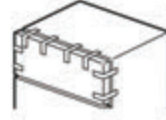

2. Зніміть декоративну накладку верхньої завіси, зніміть верхню завісу, роз'єднайте конектори 1 та 2. Зніміть декоративну заглушку зі зворотнього боку.

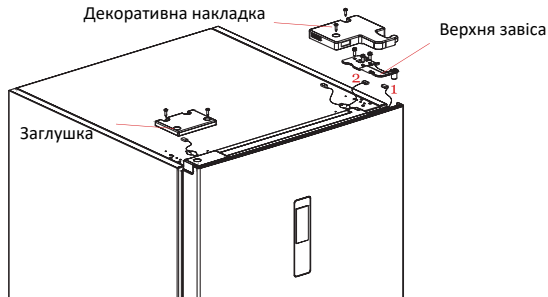
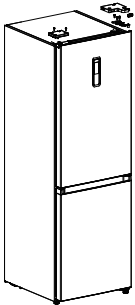

3. Зніміть дверцята холодильної камери. Відкрутіть середню завісу та зніміть заглушку зі зворотнього боку.

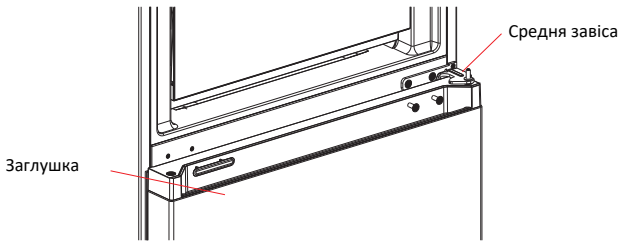
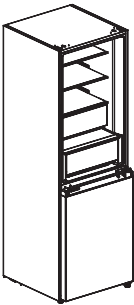

4. Зніміть двері морозильної камери. Викрутіть нижню петлю з ніжкою і регульовальну ніжку з протилежного боку. Викрутіть шарнір з нижньої петлі і переставте його на протилежний бік петлі. Поміняйте місцями нижню петлю та ніжку та пригвинтіть їх на протилежних сторонах.

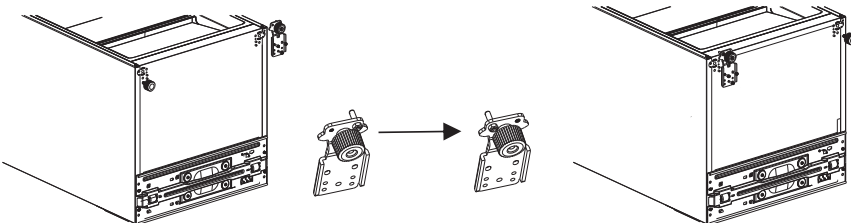

5. Зніміть верхню накладку дверей

холодильної камери та декоративну заглушку з лівого боку. Перевстановіть муфту шарніра на протилежний бік, перекладіть провід панелі керування на інший бік. Встановіть верхню накладку на місце. Візьміть із комплекту приладдя заглушку для іншої сторони та встановіть праворуч. Зніміть муфту шарніра, обмежувач та фіксатор з нижньої сторони дверей. Візьміть фіксатор для іншої сторони дверей із комплекту приладдя та встановіть на протилежному боці. Перемістіть муфту шарніра та обмежувач на протилежний бік низу дверей та встановіть.

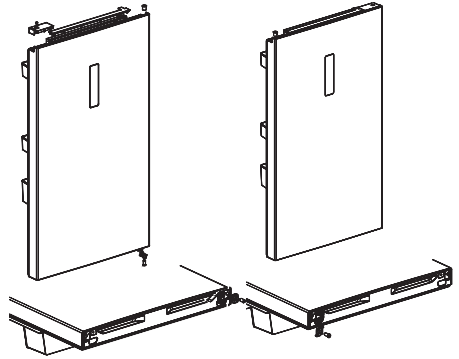

б Зніміть муфту шарніра і заглушку з верхнього боку морозильної двері камери та поміняйте їх місцями. Зніміть муфту шарніра, обмежувач та фіксатор з нижньої сторони дверей. Візьміть фіксатор для іншої сторони дверей із комплекту приладдя та встановіть на протилежному боці. Перемістіть муфту шарніра та обмежувач на протилежний бік низу дверей та встановіть.

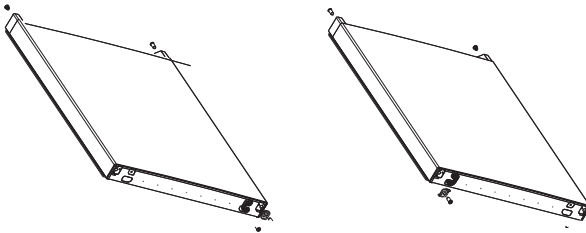

7. Встановіть двері морозильної камери на нижню петлю. пригвинтіть середню петлю на місце. Встановіть декоративну заглушку на протилежному боці.

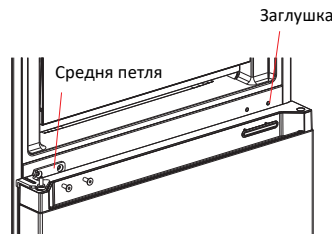
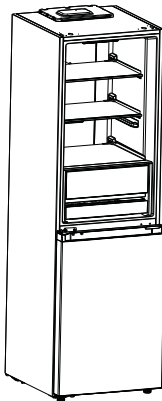

8. Візьміть із комплекту приладдя нову верхню петлю та накладку на петлю для іншого боку. Встановіть двері холодильної камери на середню петлю. Прикріпіть верхню петлю на місце. З'єднайте конектори електричного кола 1 та 4, а також 2 та 3. Встановіть накладку на петлю. Встановіть декоративну заглушку на протилежний бік. Переконайтеся, що двері зачиняються правильно та щільно.



Вимоги до вільного простору

Двері холодильника повинні вільно відкриватися, як показано праворуч ширина x довжина $\geq 990 \times 1025$ мм



Вирівнювання приладу

Щоб вирівняти холодильник, встановіть дві регульовані ніжки в передній частині холодильника. Якщо холодильник не вирівнюється, двері та магнітні ущільнювачі не будуть функціонувати належним чином. Переконайтеся, що ніжки торкаються підлоги.

Огляньте прилад і при необхідності поверніть за годинниковою стрілкою або проти щоб послабити або затягнути кріплення.

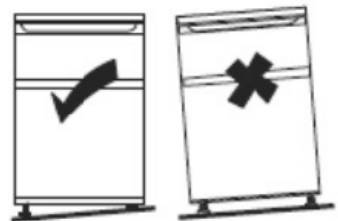

ПІДКЛЮЧЕННЯ ПРИЛАДУ ДО МЕРЕЖІ

Перед експлуатацією

Для холодильника необхідне джерело живлення змінного струму з напругою 220-240 В/50 Гц, зміна напруги за межами 187-264В приведе до виникнення несправностей, тому для нормальної роботи приладу повинен бути встановлений регулятор чи відсікач напруги потужністю 750 Вт.

- Переконайтесь, що кабель живлення не пошкоджений. У цілях безпеки не використовуйте пошкоджений кабель живлення або вилку, яка була пошкоджена. Не розміщуйте легкозаймисті, вибухонебезпечні, летючі речовини у холодильнику, це може призвести до пошкодження приладу або загорання.
- Не кладіть займисті речовини поряд з холодильником.
- Даний холодильник призначений для використання в побутових цілях, лише для зберігання продуктів харчування. Згідно з національними стандартами, побутові холодильники не можуть використовуватися в інших цілях, наприклад, для зберігання крові, ліків або інших біологічних продуктів.
- Не розміщайте пляшки або запаковані контейнери з рідинами (наприклад, пиво або інші напої) в морозильній камері.
- Перед першим користуванням холодильником, включіть і залиште його працювати мінімум на 24 години, щоб переконатися, що прилад працює правильно і набирає необхідну температуру. НЕ завантажуйте холодильник повністю продуктами.



Перед підключенням приладу до електромережі

Переконайтеся що мережа електроживлення відповідає електричним параметрам холодильника



Перед включенням приладу

Не вмикайте холодильник одразу, після переміщення приладу повинно пройти дві години. Охолоджувальній рідині потрібен час, щоб рівномірно розподілитися по контуру холодильника.

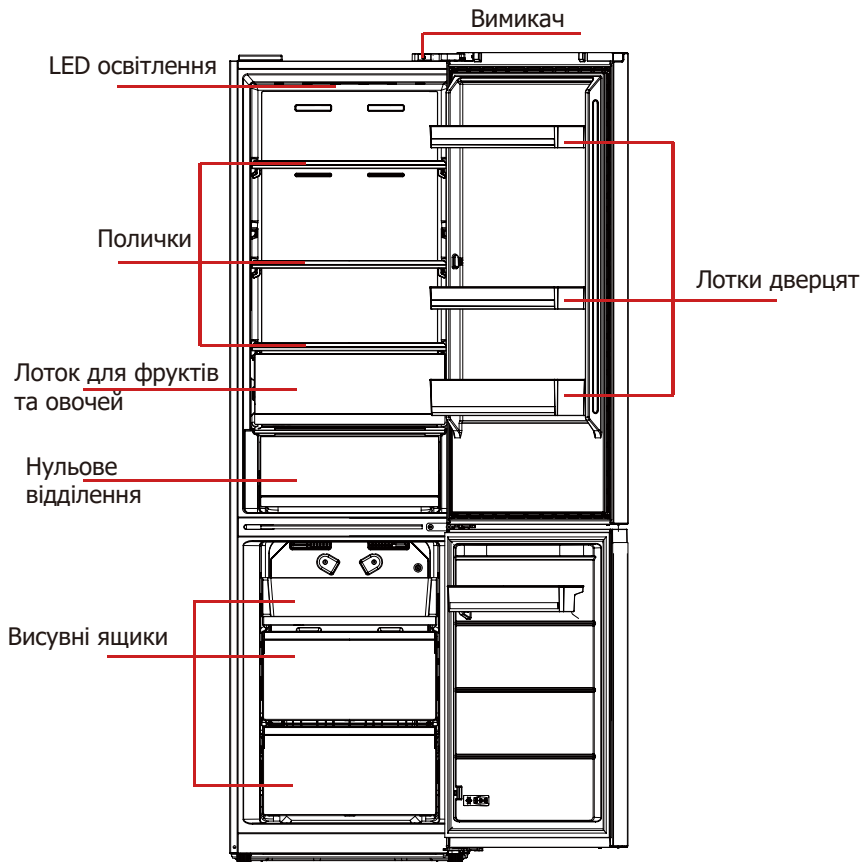

* Пунктирна лінія показує місце отворів для випуску і втягування повітря.

* Всі зображення у даній інструкції наведені для довідки. Фактичний вигляд приладу може відрізнятися від зображень.

Внутрішні деталі приладу

У комплекті з пристроєм можуть використовуватися різні скляні та пластикові полиці.

Скляна полиця повинна бути встановлена в нижній частині холодильника, зверху над контейнером з фруктами і овочами. Для установки потягніть полку вперед до тих пір, поки її не можна буде злегка підняти або опустити і витягніть. Повторіть зворотні дії, щоб встановити полку на потрібній висоті. Полиці можна встановлювати на різній висоті. Залежно від щоденних потреб, ви можете вийняти одну або кілька полиць, висувних ящиків.

ЕКСПЛУАТАЦІЯ ПРИБОРУ

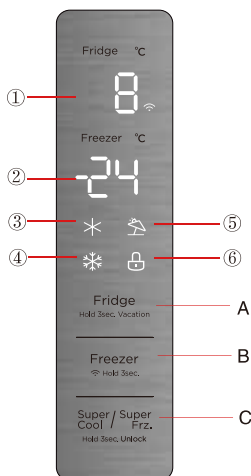

Екран

- ① Температура холодильної камери
- ② Температура морозильної камери
- ③ Функція швидкого охолодження
- ④ Функція швидкого заморожування
- ⑤ Функція ВІДПУСТКА
- ⑥ Блокування кнопок

Кнопки керування

- A. Температура холодильної камери
- B. Температура морозильної камери
- C. Суперохолодження/Суперзаморожування

При включенні холодильника, екран дисплея буде відображатися протягом 3 секунд, та лунає звуковий сигнал, а потім екран переходить у звичайний режим роботи.

При першому використанні холодильника за замовчуванням встановлена температура холодильної камери та морозильної камери відповідно 5 °C / -18 °C.

При виникненні помилки на дисплеї відображається код помилки (див. Наступну сторінку); під час нормальної роботи на дисплеї відображається встановлена температура холодильної камери.

За звичайних обставин, якщо протягом 30 секунд не відбуваються дії на панелі дисплея чи відкриття дверей, то дисплей блокується і вимикається.

Блокування/Розблокування

Щоб заблокувати дисплей натисніть і утримуйте кнопку  протягом 3 секунд, пролунає звуковий сигнал, дисплей буде заблокований.

Щоб розблокувати дисплей натисніть і утримуйте кнопку  протягом 3 секунд, пролунає звуковий сигнал, дисплей буде розблокований.

Регулювання температури холодильної камери

Натисніть кнопку регулювання температури холодильної камери, щоб змінити температуру холодильної камери, а потім щоразу натискаючи кнопку, температура буде змінюватись на 1 °C; діапазон налаштування температури для холодильної камери становить 2 ~ 8 °C.

Встановлення температури морозильної камери

Натисніть кнопку регулювання температури морозильної камери, щоб змінити температуру в камері заморожування і потім щоразу натискаючи кнопку, температура буде змінюватися на 1°C; діапазон налаштування температури для морозильної камери становить -24 °C ~ -16 °C. Коли температура становить -24 °C, знову натисніть кнопку, і температура морозильної камери буде встановлена на рівні -16 °C.

Налаштування режиму

Утримуйте кнопку регулювання температури охолодження (3 с), щоб встановити/скасувати режим ВІДПУСТКА. Під час встановлення режиму Відпустки охолодження вимикається, область відображення температури охолодження гасне, а режим заморожування автоматично встановлюється на -18°C;

Налаштування кнопок охолодження/заморожування/суперохолодження та суперзаморожування призведе до виходу з режиму відпустки.

При виході з режиму відпустки встановлена температура охолодження автоматично повернеться до заданої температури перед режимом відпустки; встановлена температура морозильної камери автоматично повернеться до заданої температури перед режимом відпустки; увійти в нормальний режим роботи.

Режим суперзаморожування

Натисніть кнопку суперохолодження/суперзаморожування, послідовність налаштувань: суперохолодження -> суперзаморожування -> скасування

Під час встановлення/скасування режиму суперохолодження відповідний значок суперохолодження вмикається/вимикається;

При встановленні режиму суперохолодження температура автоматично встановлюється на 2°C;

При виході з режиму суперохолодження задана температура холодильного відділення автоматично повернеться до заданої температури перед режимом швидкого охолодження;

Коли встановлено режим суперзаморожування, світиться відповідний значок коли встановлюється режим суперзаморозки, температура автоматично встановлюється -24°C;

При виході з режиму суперзаморожування встановлена температура морозильного відділення автоматично повернеться до заданої температури перед режимом суперзаморожування;

Режим суперохолодження автоматично вимикається на 6 годин.

Режим суперзаморожування автоматично вимикається на 24 години.

Рекомендоване налаштування: холодильна камера 4 °C, морозильна камера - 18 °C.

Примітка. Функція суперзаморожування призначена для збереження поживної цінності продуктів у морозильній камері. Він може заморозити їжу за найкоротший час. Якщо одночасно заморожується велика кількість продуктів, рекомендується, щоб користувач увімкнув функцію швидкого заморожування та поклав продукти. У цей час швидкість заморожування морозильної камери збільшується, що допоможе швидко заморозити їжу, що полегшує її зберігання.

Відкриті дверцята

Якщо двері холодильника відкриті протягом 120 секунд, не зачиняючись, холодильник подаватиме сигнал, поки двері холодильника не зачиняться; будь-яка клавіша скасовує звуковий сигнал.

Індикація несправності

Наступні попередження, що з'являються на дисплеї, вказують на відомі несправності холодильника. Незважаючи на те, що холодильник може мати функцію зберігання з наступними несправностями, користувач повинен звернутися до спеціаліста з технічного обслуговування, щоб забезпечити оптимальну роботу приладу.

Код помилки	Опис
E1	Несправність датчика температури холодильної камери
E2	Несправність датчика температури морозильної камери
E3	Несправність датчика температури нульової зони
E5	Помилка датчика заморожування та розморожування
E6	Помилка зв'язку
E7	Помилка датчика температури навколишнього середовища

ПОРАДИ ЩОДО ЗБЕРІГАННЯ ПРОДУКТІВ У ХОЛОДИЛЬНИКУ

- Приготоване м'ясо і рибу слід зберігати на полиці, яка розташована над відділенням з сирим м'ясом/рибою, щоб уникнути передачі бактерій. Сире м'ясо / риба повинні зберігатися в контейнерах досить великої ємності з урахуванням утворення соку від даних продуктів і мати щільну кришку. Контейнери з сирим м'ясом / рибою ставте на саму нижню полицю.
- Залишайте простір навколо продуктів, щоб дозволити повітрю вільно циркулювати всередині приладу. Переконайтеся, що всі складові частини приладу зберігають холод.
- Щоб уникнути сторонніх запахів у холодильнику і висихання продуктів, упакуйте їх окремо або використовуйте контейнери з кришкою. Фруктам і овочам упаковка не потрібна.
- Щойно приготовлену їжу залишіть, щоб вона охолонула до кімнатної температури, перш ніж помістити її в холодильник. Це допоможе утримувати внутрішню температуру приладу.
- Щоб холодне повітря не виходило з холодильника, зменшіть частоту відкривання дверей холодильника. Рекомендується відкривати двері холодильника лише, коли потрібно покласти продукти або дістати їх.

ЧИЩЕННЯ

Чищення приладу перед використанням

Протріть всередині холодильника ганчіркою, змоченою в слабкому розчині соди, а потім протріть віджатою поролоновою губкою або ганчіркою, змоченою в теплій воді. Вимийте полиці і контейнери для овочів в теплій мильній воді, потім витріть їх насухо, перш ніж поставити їх на місце в холодильник. Протріть холодильник зовні вологою ганчіркою

Чищення холодильника всередині і зовні

- Дістаньте з холодильника всі полиці та контейнери для овочів. Перш ніж почистити саму нижню полицю, слід вийняти контейнери для овочів.
- Протріть всередині холодильника ганчіркою, змоченою в слабкому розчині соди, а потім протріть сухою поролоновою губкою або ганчірочкою, змоченою в теплій воді. І, нарешті, витріть стінки холодильника насухо перед встановленням на місце полиць і контейнерів для овочів.
- Протріть холодильник зовні вологою ганчіркою, а потім відполіруйте його поверхню невеликою кількістю поліролю. Переконайтеся, що двері холодильника щільно закриті, щоб уникнути попадання поліролю на магнітний ущільнювач дверей або всередину приладу.
- Решітку конденсатора на задній панелі холодильника і сусідні компоненти можна очистити пилососом, використовуючи м'яку щітку.

Рекомендації щодо чищення приладу

Зовні холодильника може з'явитися конденсат в результаті зміни температури в приміщенні. Протріть поверхню приладу. Якщо проблема буде повторюватися, зверніться до кваліфікованого фахівця.

ТЕХНІЧНЕ ОБСЛУГОВУВАННЯ ТА ДОГЛЯД

Заміна лампочок

Лампочки повинні замінюватися тільки кваліфікованим працівником.

Бережне поводження при переміщенні

При перенесенні холодильника підтримуйте його за основу і з обох сторін. Ні в якому разі не піднімайте його, тримаючи за край верхньої частини холодильника.

Сервісне обслуговування

Сервісне обслуговування повинно здійснюватися авторизованим сервісним центром і тільки з використанням оригінальних запасних частин. Забороняється ремонтувати пристрій самостійно. Проведення ремонту недосвідченою людиною може призвести до тілесних ушкоджень і серйозних несправностей приладу. Зверніться до кваліфікованого спеціаліста!

Вимкнення приладу при тривалому невикористанні

Якщо холодильник не буде використовуватися протягом тривалого періоду часу, відключіть його від мережі електроживлення, звільніть від продуктів і протріть зсередини. Залиште двері злегка відчиненими, щоб запобігти утворенню неприємних запахів.

ПОШУК І УСУНЕННЯ НЕСПРАВНОСТЕЙ

В процесі експлуатації приладу можуть виникати незначні несправності, які можуть бути усунені користувачем без звернення до сервісного центру. Нижче наведена таблиця з інформацією щодо усунення несправностей. Якщо проблема не вирішилась, зв'яжіться з фахівцями авторизованого сервісного центру.

Несправність	Причини виникнення та способи вирішення
Холодильник не працює	Перевірте, чи підключений кабель живлення приладу до розетки. Низька напруга в електромережі. Збій живлення або спрацював захист в електричній розподільчій панелі приміщення.
Неприємний запах в холодильнику	Продукти, що мають сильний запах, повинні бути щільно закриті або герметично упаковані. Можливо, зіпсувалися які-небудь продукти. Вимийте внутрішню частину холодильника
Компресор працює протягом тривалого часу	Це нормальне явище, якщо температура навколишнього середовища вища, наприклад, в спекотний літній день. Не кладіть занадто багато продуктів в морозильну камеру одночасно. Не розміщуйте гарячу їжу одразу в холодильнику. Дайте їй охолонути до кімнатної температури. Часте відкривання дверей холодильника.
Індикаторна панель не працює	Перевірте, чи підключений холодильник до мережі електроживлення. Перевірте стан індикаторної лампочки.

Двері холодильника не закриваються	У дверцята морозильної камери потрапив пакет, в який упакований продукт. Холодильник перевантажений продуктами. Нахиліть холодильник трохи назад.
Холодильник працює дуже шумно	Розподіліть продукти рівномірно по всьому об'єму холодильника. Перевірте, чи вирівняні опорні ніжки. Перевірте, чи всі частини холодильника установлені належним чином.

- Корпус холодильника може виділяти тепло під час роботи, особливо в літній період. Це нормальне явище, так як відбувається теплове випромінювання конденсатора.
- На зовнішній поверхні холодильника і на ущільнювачі дверей морозильної камери може виступати конденсат при підвищеній вологості в приміщенні. Це нормальне явище, яке не впливає на роботу пристрою. Просто протріть сухим рушником.
- Шум під час роботи холодильника: як правило, підвищений шум може спостерігатися при включенні / виключенні компресора.

Шум всередині холодильника

Пристрій може видавати дивні звуки. Більшість з них цілком нормальні, але користувач повинен про них знати!

Виникнення шуму у холодильнику обумовлено циркуляцією рідкого холодоагенту в холодильній установці. Це не є дефектом і не впливає на продуктивність пристрою. Цей шум створює працюючий електродвигун компресора під час руху холодоагенту по трубках системи.

РЕКОМЕНДАЦІЇ ЩОДО ЕКОНОМІЇ ЕЛЕКТРОЕНЕРГІЇ

Намагайтеся не відкривати двері холодильника занадто часто, особливо при підвищеній вологості і в спекотний день. Не залишайте двері відкритими довше, ніж це необхідно.

Час від часу перевіряйте, чи має прилад достатню вентиляцію (достатню циркуляцію повітря позаду приладу).

В нормальних температурних умовах встановлюйте регулятор температури у середнє положення.

Перед розміщенням гарячої їжі в холодильник, вона повинна охолонути до кімнатної температури.

Лід і шар інею збільшують витрати електроенергії, тому розморозуйте холодильник, як тільки товщина льоду складе 3-5 мм.

- Встановлюйте прилад в самому прохолодному місці приміщення, подалі від джерел тепла, таких як плити, котли чи обігрівачі та попадання прямих сонячних променів.
- Перед розміщенням щойно приготовленої їжі у холодильник, залиште її, щоб вона охолола до кімнатної температури. Перевантаження холодильника продуктами призведе до тривалої роботи компресора, як наслідок збільшення споживання електроенергії. Продукти, які замерзають дуже повільно, можуть втратити якість або зіпсуватися.
- Переконайтеся, що продукти упаковані належним чином; протріть контейнери сухою тканиною перед поміщенням їх у холодильник.
- Ємності для зберігання продуктів не можна обгортати алюмінієвою фольгою, вощеним папером або паперовим рушником, так як це буде заважати циркуляції холодного повітря, що призведе до зниження ефективності роботи пристрою.
- Розподіляйте продукти таким чином, щоб мінімізувати час пошуку та закрити двері холодильника якомога швидше.

УТИЛІЗАЦІЯ



Цей виріб відповідає вимогам Директиви WEEE (2012/19/EU). Цей виріб позначений символом приналежності до категорії відходів електричного й електронного обладнання (WEEE).

Цей виріб виготовлений з високоякісних деталей та матеріалів, які підлягають повторному використанню й переробці. Після закінчення терміну експлуатації цей виріб не можна викидати разом зі звичайними побутовими відходами. Його слід здати у відповідний пункт збору відходів електричного й електронного обладнання. Інформацію

про місцезнаходження найближчого пункту збору відходів можна отримати в місцевих органах влади.

Mundarija

1. Xavfsizlik bo' yicha ogohlantirishlar	
1.1 Ogohlantirishlar	1-2
1.2 Xavfsizlikni ogohlantiruvchi belgilar ma' nosi	3
1.3 Elektr bilan bog'liq ogohlantirishlar	3
1.4 Foydalanish bo'yicha ogohlantirishlar	4
1.5 Joylashtirish bo' yicha ogohlantirishlar	4-5
1.6 Energiya bo' yicha ogohlantirishlar	5
1.7 Utilizatsiya bo' yicha ogohlantirishlar	5
2. Muzlatgichdan to'g'ri foydalanish	
2.1 Muzlatgichni joylashtirish	6
2.2 Muzlatgichning oyoqlarini tekislash	7
2.3 Muzlatgichning eshigini o' ng tomonga/chap tomonga o' zgartirish	7-10
2.4 Muzlatgichning chirog' ini almashtirish	10
2.5 Muzlatgichni yurgizish	11
2.6 Energiyani tejash bo' yicha maslahatlar	11
3. Muzlatgichning tuzilishi va funktsiyalari	
3.1 Muzlatgichning asosiy komponentlari	12
3.2 Muzlatgichning funktsiyalari	13-14
4. Muzlatgichni saqlash	
4.1 Umumiy tozalash	15
4.2 Shisha tokchani tozalash	15
4.3 Muzdan tushirish	15
4.4 Muzlatgichni ishdan chiqishi	15
5. Muammolarni bartaraf qilish	16

1 Xavfsizlik bo'yicha ogohlantirishlar

1.1 Ogohlantirish



Ogohlantirish: Yong'in chiqish xavfi/ Yonuvchan materiallar

Ushbu qurilma uy xo'jaligida va shunga o'xshash sohalarda foydalanish uchun mo'ljallangan, misol uchun, do'konlardagi xodimlarning oshxonasida, ofislarda va boshqa turdagi ish joylarida, mehmonxonalarda, fermer xo'jaliklarida, umumiy ovqatlanish va shunga o'xshash chakana savdo bo'lmagan hududlarda.

Ushbu qurilma jismoniy, hissiy yoki aqliy tomondan cheklangan shaxslar (shu jumladan, bolalar), shuningdek tajriba va bilimga ega bo'lmagan shaxslar tomonidan foydalanish uchun mo'ljallanmagan. Istisno sifatida, ularning xavfsizligi uchun mas'ul shaxs kuzatuv ostida foydalanilishi mumkin.

Bolalarni qurilma bilan o'ynamasliklarini kuzatish kerak.

Agar ta'minot shnuri shikastlansa, xavfni oldini olish uchun, ishlab chiqaruvchi yoki uning xizmat ko'rsatuvchi agenti va shunga o'xshash malakali shaxslar tomonidan almashtirilishi shart.

Ushbu qurilmada yonilg'i bilan ishlaydigan aerosol qutilari kabi portlovchi moddalarni saqlamang.

Qurilma foydalanishdan keyin va foydalanuvchi tomonidan qurilmaga texnik xizmat ko'rsatishdan oldin tarmoqdan uzilishi kerak.

Ogohlantirish: ventilyatsiya tirqishlarini qurilma panjarasida yoki ichki qismida to'siqlardan asragan holda saqlash kerak.

Ogohlantirish: muzdan tushirish jarayonini tezlashtirish uchun mexanik qurilmalar yoki boshqa vositalardan foydalanmang. Ishlab chiqaruvchi tomonidan tavsiya etilganlar bundan mustasno.

Ogohlantirish: muzlatgichning tashqi qismiga zarar yetkazmang

Ogohlantirish: muzlatgichning oziq-ovqat mahsulotlarini saqlash bo'limlarida elektr jihozlarini ishlatmang. Ishlab chiqaruvchi tomonidan tavsiya etilgan elektr jihozlari bundan mustasno.

Ogohlantirish: iltimos, muzlatgichni mahalliy regulyatorlarga muvofiq tashlab yuboring, shu maqsadda, yonuvchan gaz va xladagentni ishlatting.

Ogohlantirish: qurilmani o'rnatayotganda, quvvat simini bog'lanmagan va zarar ko'rmaganligiga ishonch hosil qiling.

Ogohlantirish: qurilmaning orqa qismida portativ rozetkalarini yoki portativ quvvat manbalarini joylashtirmang.

Cho'ziluvchan rozetkalar va yerga ulanmagan simlarni (ikki tishli) ishlatmang.

Ogohlantirish: bolalarni tuzoqqa tushib qolishi xavfi. Eski muzlatgichni tashlab yuborishdan oldin:

-eshiklarni olib tashlang

-bolalar osongina ichkariga kirib olmasliklari uchun muzlatgichning tokchalarini joyida qoldiring

Jihozni o'rnatishdan oldin muzlatgich elektr ta'minotidan uzilgan bo'lishi kerak.

Qurilma uchun ishlatiladigan xladagent va ko'pikli material siklopentan yonuvchan hisoblanadi. Shuning uchun, qurilma utilitatsiya qilinganda, u har qanday yong'in manbasidan uzoqda saqlanishi kerak va atrof-muhitga zarar yetkazmaslik yoki boshqa har qanday zararni bartaraf etish maqsadida, utilitatsiya tegishli malakaga ega bo'lgan maxsus qayta ishlash kompaniyasi tomonidan olib borilishi kerak.

Evropa standartiga asosan: Qurilmadan xavfsiz foydalanish bo'yicha yetarli ko'nikmalar berilsagina, 8 va undan yuqori yoshdagi bolalar, shuningdek, jismoniy, hissiy yoki aqliy qobiliyati cheklangan shaxslar yoki qurilmani ishlatish bo'yicha yetarli ko'nikmalar va bilimga ega bo'lmagan shaxslar, ishlatishlari mumkin. Bolalar qurilma bilan o'ynashlari taqiqlanadi. Bolalar tomonidan tozalash va texnik xizmat ko'rsatish qarovsiz amalga oshirilmaligi kerak. 3 yoshdan 8 yoshgacha bo'lgan bolalarga, muzlatgichning qismlarini joylashtirishga va tushirishga ruxsat beriladi.

Qulflar va kalitlar bilan jihozlangan eshiklar yoki qopqoqlar uchun zarur bo'lgan kalit, bolalar muzlatgichning ichida qulflanib qolmasliklari uchun, sovitish moslamasining yonida emas, balki bolalar yeta olmaydigan joyda saqlanishi kerak.

Oziq-ovqat mahsulotlarini ifloslanishini oldini olish uchun quyidagi qoidalarga rioya qilish zarur:

-Eshikni uzoq vaqt davomida ochiq qoldirish, qurilmaning bo'linmalarida haroratning sezilarli darajada oshishiga olib kelishi mumkin

-Oziq-ovqat mahsulotlari bilan aloqa qiladigan sirtlarni va mavjud drenaj tizimlarini muntazam ravishda tozalang

-Suv idishlari 48 soat davomida ishlatilmasa, tozalanishi zarur; agar suv 5 kun ichida o'zgartirilmasa, suv ta'minoti tizimiga ulangan suv tizimi tozalanishi kerak. (1-eslatma)

-Xom go'sht va baliqni sovitgichdagi mos konteynerlarda saqlang, shunda ular boshqa mahsulotlarga ta'sir qilmaydi

-Ikki yulduzli bo'linmalar, oldindan muzlatilgan oziq-ovqat mahsulotlarini saqlash, muzqaymoqlarni saqlash yoki tayyorlash va muz kublarini tayyorlash uchun mo'ljallangan (2-eslatma);

-Bir, ikki va uch yulduzli bo'linmalar sof mahsulotlarni muzlatish uchun mos kelmaydi. (3-eslatma)

-4-yulduzli bo'linmasi mavjud bo'lmagan qurilmalar uchun: ushbu muzlatgich oziq-ovqat mahsulotlarini muzlatish uchun mos kelmaydi. (4-eslatma)

-Muzlatgich uzoq vaqt davomida bo'sh qolsa, uni o'chiring, muzdan tushiring, tozalang, quriting va qurilma ichida mog'or paydo bo'lishining oldini olish uchun eshikni ochiq qoldiring
Eslatma 1,2,3,4: iltimos, mahsulotingizning turiga qarab qo'llanilishini tasdiqlang

Mustaqil qurilma uchun: ushbu sovitish moslamasi o'rnatilgan qurilma sifatida foydalanish uchun mo'ljallanmagan.

LED yoritgichlarini almashtirish yoki texnik xizmat ko'rsatish ishlab chiqaruvchi, uning texnik xizmat ko'rsatuvchi agenti yoki shunga o'xshash malakali shaxs tomonidan amalga oshirilishi kerak. Ushbu mahsulot energiya samaradorligi sinfining (G) yorug'lik manbasini o'z ichiga oladi

OGOHLANTIRISH: Xavfni oldini olish maqsadida, uskunani qo'llanmaga asosan o'rnatish kerak.

DIQQAT! Faqat ichimlik suvi manbasiga ulang. (Muz tayyorlovchi uchun mos keladi).

Bolaning qamalib qolishiga yo'l qo'ymaslik uchun muzlatish kameraning (sovitgichning) yonida yoki bolalar qo'li yetmaydigan joyda saqlang. (Qulfli mahsulotlar uchun to'g'ri keladi)

1.2 Xavfsizlikni ogohlantiruvchi belgilar ma'nosi



Taqiqlash belgisi

Ushbu belgi bilan har qanday nomuvofiqlik mahsulotga zarar yetkazishi yoki foydalanuvchining shaxsiy xavfsizligini xavf ostiga qo'yishi mumkin.



Ogohlantirish belgisi

Bu ogohlantirish belgisi. Ushbu belgi bilan belgilangan ko'rsatmalarga qat'iy rioya qilish shart, aks holda bu mahsulotga zarar yetkazishi yoki foydalanuvchining shikastlanishiga olib kelishi mumkin.



Eslatma belgisi

Bu eslatma belgisi. Ushbu belgi bilan belgilangan ko'rsatmalar alohida e'tibor talab qiladi. Yetarlicha ehtiyotkorlik ko'rsatilmasa, foydalanuvchi yengil yoki o'rtacha og'irlikdagi jarohat olishi mumkin, yoki mahsulotga zarar yetkazilishi mumkin.

Ushbu qo'llanmada foydalanuvchilar rioya qilishlari kerak bo'lgan juda muhim xavfsizlik ma'lumotlari mavjud.

1.3 Elektr bilan bog'liq ogohlantirishlar

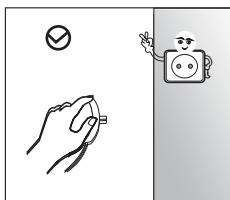

- Muzlatgich rozetkasidan vilkani chiqarib olayotganingizda quvvat simidan tortmang. Iltimos, vilkani mahkam ushlang va uni to'g'ridan-to'g'ri rozetkadan chiqarib oling.
- Xavfsiz foydalanishni ta'minlash uchun quvvat kabeliga zarar yetkazmang va zarar yetkazilganda yoki eskirganda foydalanmang

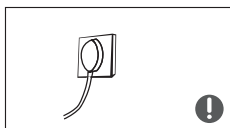

- Iltimos, maxsus elektr rozetkadan foydalaning va bu rozetka boshqa elektr asboblari bilan birgalikda ishlatilmasligi kerak. Elektr vilkasi rozetkaga mahkam o'rnatilishi lozim, aks holda yong'in chiqishi xavfi mavjud.
- Iltimos, elektr rozetkasining yerga ulangan elektrodi xavfsiz yerga ulangan simi bilan ta'minlanganligiga ishonch hosil qiling.



- Iltimos, agar gaz va boshqa yonuvchan gazlar sizib chiqsa, gaz klapanini o'chiring va keyin eshik va derazalarni oching. Uchqun yong'iniga olib kelishi mumkinligini hisobga olgan holda sovutgich va boshqa elektr jihozlarini rozetkadan chiqarmang.

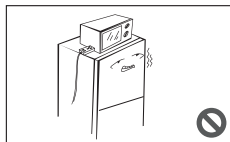

- Qurilmaning yuqori qismida elektr jihozlarini ishlatmang, agar ular ishlab chiqaruvchi tomonidan tavsiya etilgan turga tegishli bo'lmasa

1.4 Foydalanish bo'yicha ogohlantirishlar

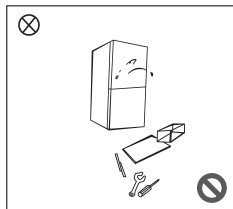

- Muzlatgichni o'zboshimchalik bilan demontaj qilmang yoki qayta tiklamang, xladagentning tashqi qismiga zarar yetkazmang. Qurilmani ta'mirlash, mutaxassis tomonidan amalga oshirilishi kerak.
- Xavfsizlik nuqtai nazaridan, zarar yetkazilgan quvvat simini, ishlab chiqaruvchi, uning texnik xizmat ko'rsatish bo'limi yoki tegishli mutaxassislar almashtirishi kerak.

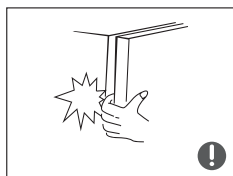

- Muzlatgich eshiklari orasidagi bo'shliqlar va muzlatgich eshiklari va tana qismi orasidagi bo'shliqlar kichikdir, qo'l barmoqlarini siqilishiga yo'l qo'ymaslik uchun qo'lingizni bu joylarga qo'ymaslikka e'tibor bering. Narsalar tushib ketmasligi uchun, muzlatgichning eshigini yopayotganda ehtiyot bo'ling.
- Ishlab turgan muzlatgichdan konteynerlarni va oziq-ovqat mahsulotlarini ho'l qo'l bilan olish man etiladi, chunki bu qo'l uzilishiga olib kelishi mumkin, ayniqsa konteyner metaldan yasalgan bo'lsa.



- Bolalar muzlatgichning ichiga kirishiga yoki ustiga chiqishiga yo'l qo'ymang, aks holda bola muzlatgichning ichida bo'g'ilib qolishi yoki yiqilib tushib jarohatlanishi mumkin.

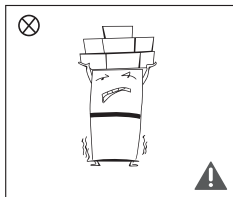

- Muzlatgichning yuqori qismiga og'ir narsalarni qo'ymang, chunki eshikni yopish yoki ochish vaqtida ular tushib, tasodifiy shikastlanishga olib kelishi mumkin.

1.5 Joylashtirish bo'yicha ogohlantirishlar



- Yong'in chiqish xavfini bartaraf qilish va oziq-ovqat mahsulotlariga zarar yetkazmaslik uchun muzlatgichga yonuvchan, portlovchi, uchuvchan va kuchli korroziyali narsalarni joylashtirmang.
- Yong'inni oldini olish uchun muzlatgich yonida yonuvchan narsalarni saqlamang.

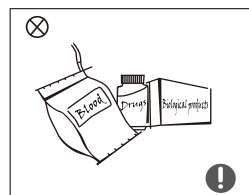

- Muzlatgich uy xo'jaligida foydalanish uchun mo'ljallangan, masalan, oziq-ovqat mahsulotlarini saqlash uchun. Qon, dori-darmon yoki biologik mahsulotlarni saqlash kabi boshqa maqsadlar uchun foydalanilmasligi kerak.



- Muzlatish bo'limida pivo, ichimliklar yoki boshqa turdagi shisha idishidagi yoki yopiq konteynerlardagi suyuqliklarni saqlamang, aks holda shisha yoki yopiq idishlar muzlashdan yorilib, zarar yetkazishi mumkin.

1.6 Energiya bo'yicha ogohlantirishlar

Energiya bo'yicha ogohlantirish

- 1) Muzlatgich uchun odatiy hisoblangan harorattan pastroq haroratda bir necha muddat davomida qurilma ishlab kelsa, doimiy ravishda barqaror ishlamasligi mumkin (muzlatilgan oziq-ovqat mahsulotlarining muzdan tushishi yoki muzlatgichdagi haroratni ilishi ehtimoldan holi emas),
- 2) Gazlangan ichimliklarni muzlatish kameralarida va oziq-ovqat mahsulotlarini saqlash bo'limlarida, shuningdek, past haroratli kameralarda saqlash man etiladi. Mevalardan tayyorlangan va muzlatilgan desert (sherbet) kabi mahsulotlarni esa sovuq holda iste'mol qilish taqiqlanadi.
- 3) Tezda muzlatilgan oziq-ovqat mahsulotlarining ishlab chiqaruvchilari, ushbu turdagi mahsulotlarni, qat'iy o'rantilgan saqlash muddatidan ko'proq vaqt davomida muzlatgichda saqlamaslikni tavsiya qilishadi
- 4) Sovutish moslamasini muzdan tushirishda, muzlatilgan oziq-ovqat mahsulotlarining haroratini haddan tashqari oshirib yubormaslik uchun zarur bo'lgan ehtiyot choralari, masalan, muzlatilgan mahsulotlarni gazetaning bir necha qatlamiga o'rash kabi
- 5) Qo'lda muzdan tushirish, texnik xizmat ko'rsatish yoki tozalash vaqtida muzlatilgan mahsulotlarning harorati oshishi, ularning saqlash muddatini qisqartirishi mumkin.

1.7 Utilizatsiya bo'yicha ogohlantirishlar

Muzlatgich uchun ishlatiladigan xladagent va ko'pikli siklopentan yonuvchan hisoblanadi. Shuning uchun, muzlatgich utilizatsiya qilinganda, u har qanday yong'in manbasidan uzoqda saqlanishi kerak va atrof-muhitga zarar etkazmaslik yoki boshqa har qanday zararni bartaraf etish uchun utilizatsiya tegishli malakaga ega bo'lgan maxsus qayta ishlash kompaniyasi tomonidan olib borilishi kerak.



! Muzlatgichning ishlatish muddati yakunlanganda so'ng, eshiklarni, ularning qistirmalarini va tokchalarni olib tashlang. Bolalarning tuzoqqa tushishining oldini olish uchun eshik va tokchalarni to'g'ri joyga qo'ying.



Ushbu mahsulotni to'g'ri utilizatsiya qilish:

Ushbu yorliq, mahsulot boshqa maishiy chiqindilar bilan birga utilizatsiya qilinmasligini anglatadi. Chiqindilarni nazoratsiz tashlab yuborishni, atrof-muhitga yoki inson sog'lig'iga zarar yetkazishni oldini olish uchun, ushbu chiqindi mahsulotlarini utilizatsiya qilishga mas'uliyat bilan yondashing. Ishlatilgan qurilmani qaytarish uchun, iltimos, qaytarib olish va inkassatsiya tizimlaridan foydalaning yoki mahsulotni sotib olgan chakana savdo nuqtasi bilan bog'laning. Ular ushbu mahsulotni ekologik xavfsiz qayta ishlash uchun qaytarib olishlari mumkin.

2. Muzlatgichlardan to'g'ri foydalanish

2.1 Muzlatgichni joylashtirish

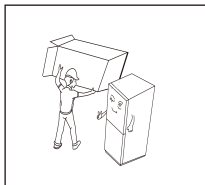

- Ishlatishdan oldin, muzlatgich ichidagi pastki yostiqlar, parolonlik yostiqlar va tasmalar, shu jumladan, barcha qadoqlash materiallarini olib tashlang. Muzlatgichning eshiklari va tashqi qismiga o'ralgan himoya plyonkasini olib tashlang.

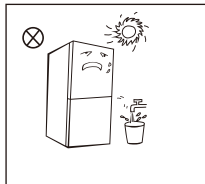

- Issiqlik manbalari va to'g'ridan-to'g'ri tushadigan quyosh nurlaridan uzoqroq tuting. Zanglashni va izolyatsion ta'sirini kamayishini oldini olish uchun, muzlatgichni nam va ho'l joylarga o'rnatmang.

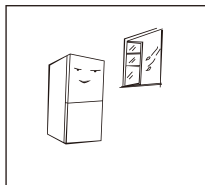

- Muzlatgich xavo yaxshi aylanadigan xonada joylashgan bo'lishi kerak. Yer tekis va mustahkam bo'lishi kerak (agar muzlatgich to'g'ri o'rnamasam, g'ildirakni moslashtirish uchun chapga yoki o'ngga aylantiring).

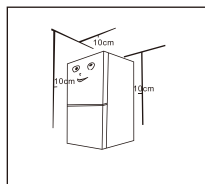

- Muzlatgichning ustki qismidagi bo'shliq 10 sm dan ortiq bo'lishi kerak, issiqlik qaytarilishini yengillashirish uchun, muzlatgich devordan 10 sm dan ortiq masofada joylashgan bo'lishi kerak.

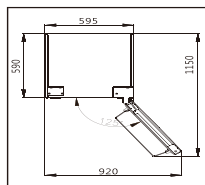

- Eshiklar va tortmalarni qulay ochish uchun yetarli joy ajrating.

Yuqoridagi rasm faqat ma' lumot uchun. Haqiqiy konfiguratsiya yetkazib beruvchining mahsulotiga yoki bayonotiga bog'liq bo'ladi.

2.2 Muzlatgichning oyoqlarini tekislash

Oyoqlarni to'g'ri joylashtirishning sxematik diagrammasi

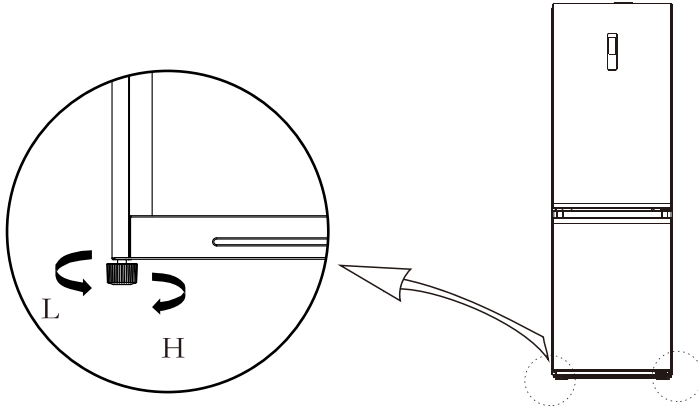





(Yuqoridagi rasm faqat ma' lumot uchun. Haqiqiy konfiguratsiya yetkazib beruvchining mahsulotiga yoki bayonotiga bog'liq bo'ladi)

O'rnatish tartib - qoidalari:

- Muzlatgichni ko'tarish uchun oyoqlarni soat yo'nalishi bo'yicha aylantiring ;
- Muzlatgichni tushirish uchun oyoqlarni soat millariga qarshi aylantiring ;
- O'ng va chap oyoqni yuqoridagi harakatlarga asosanib gorizontol holatga keltiring.

2.3 Muzlatgichning eshigini o'ng tomonga/chap tomonga o'zgartirish

Foydalanuvchi tomonidan taqdim etiladigan asboblari ro'yxati			
	krestsimon otvyortka		yupqa tig'li otvyortka
	5/16 rozetka va to'sqich		Yopishqoq tasma

Muzlatgich eshigining joyini aylamshtirish uchun ishlatiladigan qismlar			
Tartib raqami	Qism	Soni	Izoh
1	Ustki ilgak	1	Sovutgichga oldindan o'rnatilgan, eshikni o'zgartirayotganda olib tashlanadi va saqlab qo'yiladi
2	Ustki ilgakning muqovasi	1	Sovutgichga oldindan o'rnatilgan, eshikni o'zgartirayotganda olib tashlanadi va saqlab qo'yiladi
3	Dekorativ muqova	1	Sovutgichga oldindan o'rnatilgan, eshikni o'zgartirayotganda olib tashlanadi va saqlab qo'yiladi
4	Eshikning o'z-o'zini quillash moslamasi	2	Sovutgichga oldindan o'rnatilgan, eshikni o'zgartirayotganda olib tashlanadi va saqlab qo'yiladi
5	O'rtadagi ilmoq	1	Sovutgichga oldindan o'rnatilgan va eshikni almashtirishda foydalanish uchun
6	Dekorativ muqova	1	Sovutgichga oldindan o'rnatilgan va eshikni almashtirishda foydalanish uchun
7	Pastki ilmoq	1	Sovutgichga oldindan o'rnatilgan va eshikni almashtirishda foydalanish uchun
8	Tekkislaydigan oyoqchalar	1	Sovutgichga oldindan o'rnatilgan va eshikni almashtirishda foydalanish uchun
9	Chap tomonning ustki ilmog'i	1	Eshikning joyi o'zgartirilgandan so'ng, plastik paketning ichidan qo'llash uchun oling
10	Chap tomonning ustki ilmog'ini muqovasi	1	Eshikning joyi o'zgartirilgandan so'ng, plastik paketning ichidan qo'llash uchun oling
11	Chap tomonning o'z-o'zini quillash moslamasi	2	Eshikning joyi o'zgartirilgandan so'ng, plastik paketning ichidan qo'llash uchun oling
12	O'ng tomonning plastic muqovasi	1	Eshikning joyi o'zgartirilgandan so'ng, plastik paketning ichidan qo'llash uchun oling

1. Iltimos, ushbu jarayonni bajarishdan oldin ushbu qurilmani o'chirib qo'ying, barcha oziq-ovqat mahsulotlarini eshik tokchalaridan olib tashlang.

2. Ustki chap ilgak muqovasining dekorativ muqovasini, ustki o'ng ilgak muqovasini va ustki o'ng ilgakni echib oling va quti korpusining yuqori qismidagi o'ng signal chizig'ini (signal liniyasi terminali 1,2) ajrating.

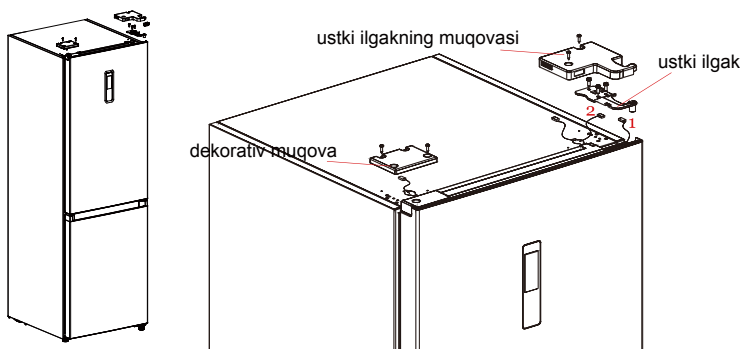

3. Sovutgich eshigini yechib oling (mil gilzasi kabi kichik qismlarni yo'qotmaslik uchun ehtiyot bo'ling); O'rtadagi ilmoqni va boshqa tomondagi ilmoq tirqishining dekorativ muqovasini olib tashlang.

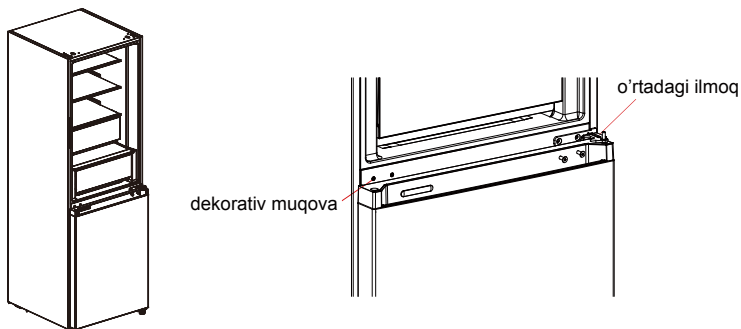

4. Muzlatgich eshigi korpusini olib tashlang (mil gilzasi kabi kichik qismlarni yo'qotmaslik uchun ehtiyot bo'ling); Ilmoqni olib tashlang va burchakni sozlang. Pastki ilgak milini ilmoqning boshqa tomoniga olib o'ting va o'rnatib va o'zgartirilgan pastki ilgakni qutining boshqa tomoniga o'rnatib.

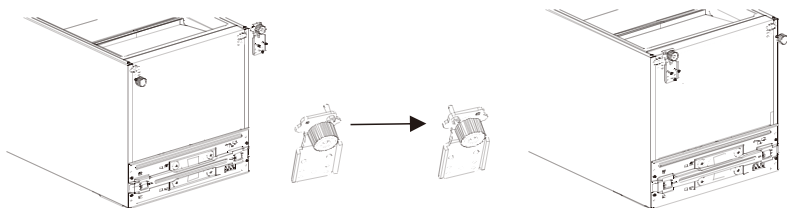

5. Sovutgich eshigini almashtiring:

- 1) Sovutgich eshigining ustki muqovasi va chap dekorativ muqovasi yechib oling. Yuqori mil gilzasini va eshik korpusining signal chizig'ini boshqa tomonga o'rnatib va yuqori muqova platasini yoping. Aksessuarlar sumkasidan o'ng dekorativ muqovani chiqarib oling va uni yuqori muqovaning boshqa tomoniga o'rnatib.
- 2) Sovutgich eshigining avtomatik qulfini, eshik to'xtatuvchisini va mil gilzasini yechib oling, eshikning chap avtomatik qulfini aksessuarlar sumkasidan oling, sovuqgich eshigining pastki muqovasining chap tomoniga o'rnatib, eshik to'xtatuvchisi va mil yengini sovuqgich eshigining chap pastki qismidagi muqovasi tomoniga o'zgartiring.

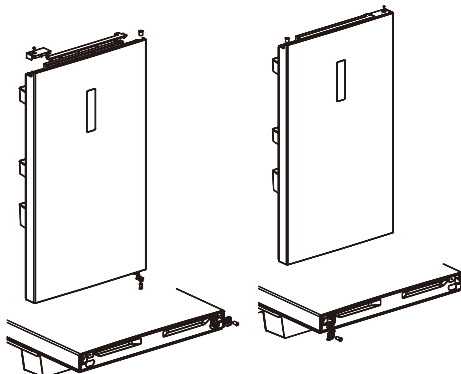

6. Muzlatgich eshigini almashtiring:

- 1) Muzlatgich eshigining mil gilzasini va ustki muqovaning qopqog'ini echib oling va ularni chap yoki o'ng almashtirish joylariga o'rnatib.
- 2) Eshikning avtomatik qulfini, eshikning to'xtatuvchisini va muzlatgich eshigining mil gilzasini yechib oling, eshikning chap avtomatik qulfini aksessuarlar sumkasidan chiqarib oling, uni muzlatgich eshigining pastki muqovasining chap tomoniga o'rnatib, muzlatgich eshigining pastki muqovasining chap tomoniga eshik to'xtatuvchisini va mil gilzasini o'rnatib.

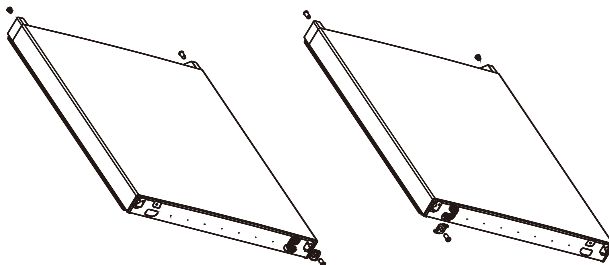

7. Joyi o'zgartirilgan muzlatgich eshigining pastki ilgakka o'rnatib, so'ngra o'rta ilgakni o'rnatib va ilgak teshigining dekorativ qopqog'ini yoping.

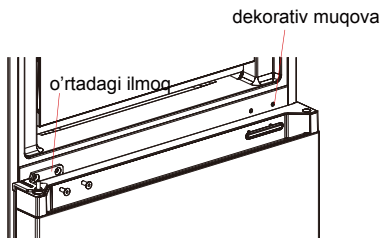
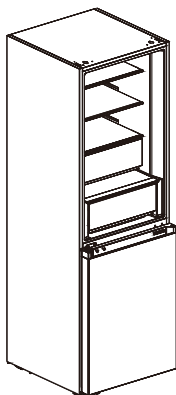

8. Aksessuarlar sumkasidan yuqori chap ilmoq muqovasini va yuqori chap ilmoqni oling. Sovutgich eshigini o'rta ilmoq ustiga qo'ying va yuqori chap ilgakni o'rnatng. Sovutgichning 4 yuqori signal chizig'ini eshik korpusining 1 signal chizig'iga ulang va 2 signal chizig'ini 3 signal chizig'iga ulang. Nihoyat, ilmoqning dekorativ muqovasini quti korpusining o'ng tomoniga almashtiring (eslatma: ilgakning dekorativ qismini quti korpusining o'ng tomoniga almashtirishda, ilmoqning dekorativ muqovasida ikkita qo'shimcha tirqishlar (rasmda ko'rsatilganidek) kesilishi kerak)

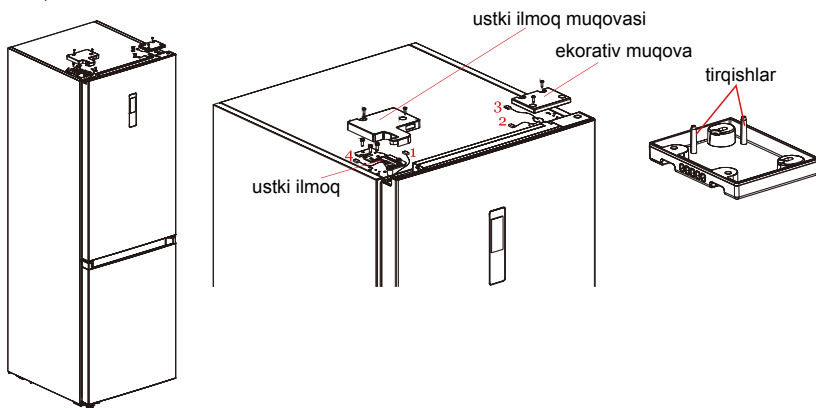

(Yuqoridagi rasm faqat ma'lumot uchun. Haqiqiy konfiguratsiya mahsulotga yoki distribyutorning bayonotiga bog'liq bo'ladi)

2.4 Muzlatgichning chirog'ini almashtirish

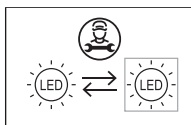

- LED yoritgichlarini almashtirish yoki texnik xizmat ko'rsatish ishlab chiqaruvchi, uning xizmat ko'rsatish bo'yicha agenti yoki shunga o'xshash malakali shaxs tomonidan amalga oshirishi kerak.

Ushbu mahsulotdagi yorug'lik manbasini faqat malakali muhandislar almashtirishi mumkin.

<p>①</p>	<p>1. Almashtirishdan oldin quvvat simini rozetkadan chiqaring</p>	<p>②</p>	<p>2. Abajurni otvortka bilan olib yechi oling</p>
<p>③</p>	<p>3. Chiroq panelini yechib oling</p>	<p>④</p>	<p>4. Ulanish terminalini olib tashlang.</p>

2.5 Muzlatgichni yurgizish

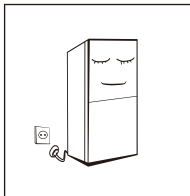

- Transportirovkadan so'ng, iltimos, quvvatni yoqishdan oldin mahsulotni 2 soatdan ko'proq ushlab turing, aks holda bu sovutish quvvatining pasayishiga yoki mahsulotning shikastlanishiga olib keladi.
- Sof yoki muzlatilgan oziq-ovqat mahsulotlarini joylashtirishdan oldin, muzlatgich 2-3 soat yoki yoz vaqtida, ob-havo darajasi yuqori bo'lganda, 4 soatdan ko'proq vaqt davomida ishlab turgan bo'lishi kerak.
- Elektr uzilib qolganda yoki tozalash vaqtida quvvat simini rozetkadan chiqarib oling. Kompressorning ketma-ket ishga tushishi tufayli shikastlanmasligi uchun muzlatgichni besh daqiqa ichida quvvat manbaiga ulamang

2.6 Energiyani tejash bo'yicha maslahatlar

- Qurilma xonaning eng salqin qismida, issitish moslamalari yoki itish tizimlaridan, shuningdek to'g'ridan-to'g'ri tushadigan quyosh nurlaridan uzoqda joylashgan bo'lishi kerak.
- Qurilmaga joylashdan oldin issiq mahsulotlarni xona haroratigacha sovutib keyin joylashtiring. Qurilmaning ortiqcha yuklanishi kompressorni uzoqroq ishlashga majbur qiladi. Sekin muzlaydigan oziq-ovqat mahsulotlari sifatini yo'qitishi yoki aynishi mumkin.
- Mahsulotlar to'g'ri qadoqlanganligiga ishonch hosil qiling va ularni qurilmaga joylashtirishdan oldin konteynerlarni quritib oling. Bu qurilma ichida qirov yig'ilishini kamaytiradi.
- Qurilmani saqlash qutisi alyuminiy folga, bo'yalgan qog'oz yoki qog'oz sochiq bilan qoplanmasligi kerak. Yuqorida keltirilgan qog'ozlar sovuq havoning aylanishiga to'sqinlik qiladi, bu esa qurilmani samaradorligini kamaytiradi.
- Muzlatgichning eshigini ochish sonini kamaytirish uchun oziq-ovqat mahsulotlarini to'g'ri joylashtiring va belgilab chiqing. Bir vaqtning o'zida iloji boricha ko'proq narsalarni olishga harakat qiling va eshikni iloji boricha tezroq yoping.

3. Muzlatgichning tuzilishi va funksiyalari

3.1 Muzlatgichning asosiy komponentlari

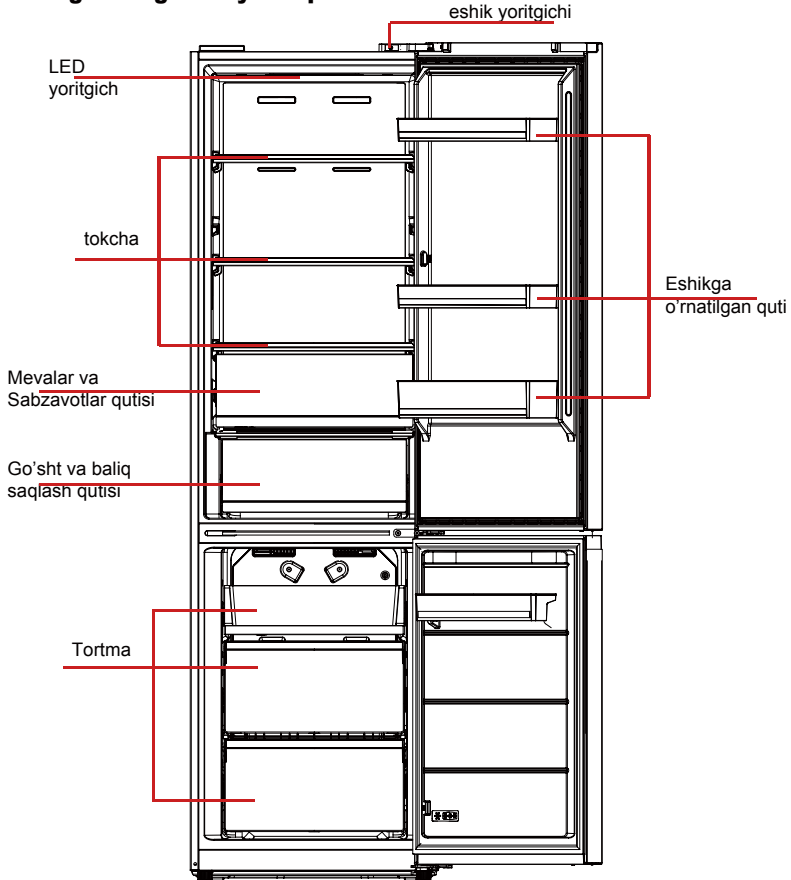

(Yuqoridagi rasm faqat ma' lumot uchun. Haqiqiy konfiguratsiya yetkazib beruvchining mahsulotiga yoki bayonotiga bog'liq bo'ladi)

Sovutish bo'limi

- Sovutish bo'limi qisqa muddatda iste'mol qilinadigan turli xil mevalar, sabzavotlar, ichimliklar va boshqa oziq-ovqat mahsulotlarini saqlash uchun to'g'ri keladi, tavsiya etilgan saqlash muddati 3 kundan 5 kungacha.
- Taomlar xona haroratigacha sovutilganidan so'ng sovutish bo'limiga joylashtirilishi mumkin.
- Muzlatgichga joylashtirishdan oldin mahsulotlarni o'rash tavsiya etiladi.
- Ishlatish uchun qulay bo'lishi va kerak bo'lgan vaqtda yetarli joy bo'shatish uchun, tokchalarni joyini almashtirish mumkin.

Muzlatish bo'limi

- Past haroratli muzlatish bo'limi uzoq vaqt davomida oziq-ovqat mahsulotlarini sof saqlab turishi mumkin va u asosan muzlatilgan oziq-ovqat mahsulotlarini saqlash va muz tayyorlash uchun ishlatiladi.
- Muzlatish bo'limi go'sht, baliq va qisqa muddatda iste'mol qilinmasligi kerak bo'lgan boshqa mahsulotlarni saqlash uchun mo'ljallangan.
- Tez muzlatish va qulay foydalanish uchun go'sht qismlarini kichik bo'laklarga bo'lish tavsiya etiladi. Oziq-ovqat mahsulotlari saqlash muddati davomida iste'mol qilinishi kerakligini unutmang. Yuqoridagi rasmda ko'rsatilgan tortmalar, oziq-ovqat qutilari, tokchalar va boshqalar energiya tejamlor hisoblanadi.

Sensorlar: Harorat sensori

3.2 Muzlatgichning funktsiyalari

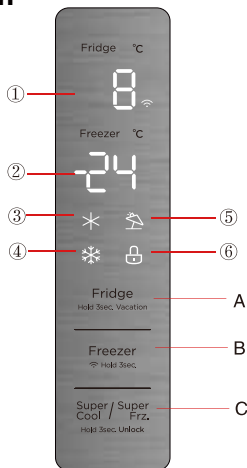

(Yuqoridagi rasmda ko'rsatilgan tortmalar, oziq-ovqat qutilari, tokchalar va boshqalar energiya tejamkor hisoblanadi.)

Display ekrani

- ①.Sovutish bo'limining harorati ②.Muzlatish bo'limining harorati ③.Tez sovutish tugmasi
④.Tez muzlatish tugmasi ⑤.Dam olish tugmasi ⑥.Qulflash tugmasi

Boshqarish tugmasi

- A.Sovutish bo'limining haroratini o'rnatish tugmasi
B.Muzlatish bo'limining haroratini o'rnatish tugmasi
C.Super sovutish/muzlatish tugmasi

Display

Sovutgich birinchi marta yoqilganda, butun display paneli 3 soniya davomida yonib turadi. Keyin display paneli oddiy normal holatga o'tadi. Sovutgichni birinchi marta ishlatganda, sovutish kamerasi va muzlatish kamerasining standart o'rnatilgan haroratlari mos ravishda 5°C/-18 °C.

Xato sodir bo'lganda, display paneli xato kodini ko'rsatadi (keyingi sahifaga qarang); normal ishlash vaqtida display paneli sovutish kamerasining, muzlatish kamerasining belgilangan haroratini ko'rsatadi.

Odatiy ishlash jarayonida, agar 30 soniya ichida hech qanday operatsiya yoki eshikni ochish harakati bo'lmasa, display paneli qulflanadi, qulflangan holat 30 soniya davom etgandan so'ng display panelining yorug'ligi o'chadi.

Qulflash/Qulfdan chiqarish

Qulflanmagan holatdan, qulflangan holatga o'tish uchun Super sovutish/muzlatish tugmasini 3 soniya davomida bosib turing va qulflash signalining ovozi eshutiladi.

Qulflangan holatda, qulfdan chiqarish uchun Super sovutish/muzlatish tugmasini 3 soniya davomida bosib turing va qulflashni ochish signalining ovozi eshutiladi.

30 soniya davomida tugma bosilmasa, u avtomatik ravishda qulflangan holatga o'tadi va tashqi display paneli bir vaqtning o'zida musiqa signalini ham blokirovka signalini ham yoqadi.

Signal ovozini chiqarish operatsiyasi qulflangan holatda amalga oshirilishi mumkin va boshqa barcha asosiy operatsiyalar qulfdan chiqarilgan holatda bajarilishi kerak.

Agar operatsiya qulflangan holatda bo'lsa, xato signali ko'rsatiladi.

Sovutgich kamerasining haroratini sozlash

Sovutgich kamerasining o'rnatilgan haroratini o'zgartirish uchun Fridge Hold Spec. Vacation tugmasini bosib, sovutish kamerasining haroratni sozlash tugmasi har bir marta bosilganda, o'rnatilgan harorat 1 °C ga kamayadi. Sovutgich kamerasining haroratni sozlash diapazoni 2 ~ 8 °C. Belgilangan harorat 2 °C bo'lsa, tugmani yana bosib, sovutish kamerasining o'rnatilgan harorati 8 °C ga o'tadi.

Muzlatish kamerasi haroratini sozlash

Muzlatish kamerasining o'rnatilgan haroratini o'zgartirish uchun ^{Freezer} tugmani bosib, muzlatish kamerasining haroratini sozlash tugmachasini har bir bosish bilan belgilangan harorat 1 °C ga kamayadi. Muzlatish kamerasi uchun haroratini sozlash diapazoni -24 ~ -16 ° C. Harorat -24 °C bo'lganda, tugmani yana bosib, muzlatish kamerasining o'rnatilgan harorati -16 °C ga o'tadi.

Rejimni sozlash

Dam olish rejimini o'rnatish/bekor qilish uchun sovutish haroratini sozlash tugmasini biroz vaqt (3s) davomida bosib turing;

Dam olish rejimini o'rnatayotganda, sovutish o'chiriladi, sovutish haroratini ko'rsatish o'chadi va muzlatish avtomatik ravishda -18 ° C ga o'rnatiladi;

Sovutish/muzlatish/super sovutish/muzlatish tugmalarini bosish bilan sovutgichni dam olish rejimidan chiqarish mumkin.

Dam olish rejimidan chiqishda sovutgichning o'rnatilgan harorati avtomatik ravishda dam olish rejimidan oldin belgilangan haroratga qaytadi; muzlatish uchun o'rnatilgan harorat avtomatik ravishda dam olish rejimidan oldin belgilangan haroratga qaytadi; normal ish rejimiga kirida.

Super muzlatish rejimi

Super sovutish/muzlatish rejimi tugmasini bosib, sozlash ketma-ketligi: super sovutish -> super muzlatish -> bekor qilish

Super sovutish rejimini o'rnatish/bekor qilishda mos keladigan super sovutish piktogrammasi yoqiladi/o'chiriladi;

Super sovutish rejimini o'rnatayotganda, sovutish avtomatik ravishda 2 ° C ga o'rnatiladi;

Super sovutish rejimidan chiqqanda, sovutish bo'limining belgilangan harorati tez sovutish rejimidan oldin o'rnatilgan haroratga avtomatik ravishda qaytadi;

Super muzlatish rejimi o'rnatilganda, tegishli super muzlatish belgisi yonadi;

Super-muzlatish rejimi o'rnatilganda, muzlatish avtomatik ravishda -24 ° C ga o'rnatiladi;

Super muzlatish rejimidan chiqqanda muzlatish kamerasining belgilangan harorati avtomatik ravishda belgilangan haroratga qaytadi.

Super sovutish rejimi 6 soat davomida avtomatik ravishda o'chiriladi.

Super muzlatish rejimi 24 soat davomida avtomatik ravishda o'chiriladi.

Tavsiya etilgan sozlama: sovutgich kamerasi 4 °C, muzlatgich kamerasi - 18°C.

Eslatma: Super muzlatish funksiyasi muzlatgichdagi oziq-ovqatning ozuqaviy qiymatini saqlab qolish uchun mo'ljallangan. Eng qisqa vaqt ichida ovqatni muzlatib qo'yishi mumkin. Agar bir vaqtning o'zida katta miqdorda oziq-ovqat muzlatilayotgan bo'lsa, foydalanuvchi tez muzlatish funksiyasini yoqishi va ovqatni qo'yishi tavsiya etiladi. Bu vaqtda muzlatgich kamerasining muzlatish tezligi oshadi, bu esa oziq-ovqatni tezroq muzlatish imkoniyatini yaratadi, oziq-ovqatning ozuqaviy qiymatini yaxshi saqlab qoladi.

Ochilish haqida ogohlantirish va signalni boshqarish

Sovutgich eshigi 120 soniya davomida yopilmasdan ochiq bo'lsa, sovutgich eshigi yopilguncha signal ovozi ishlab turadi; har qanday tugma signalning ovozini o'chiradi.

Xato belgisi

Displayda paydo bo'ladigan quyidagi ogohlantirishlar muzlatgichning tegishli nosozliklarini ko'rsatadi.

Sovutgichda quyidagi nosozliklar mavjud bo'lsa, foydalanuvchi jihozning optimal ishlashini ta'minlash uchun texnik xizmat ko'rsatish bo'yicha mutaxassis bilan bog'lanishi kerak.

Xato kodi	Xato ma'hosi
E1	Sovutish bo'limining harorat sensori ishdan chiqishi
E2	Muzlatish bo'limining harorat sensori ishdan chiqishi
E3	Go'sht va baliq saqlash bo'limi harorat sensori ishdan chiqishi
E5	Muzlatish/eritish sensorini aniqlash sxeması xatosi
E6	Bog'lanishda xato
E7	Atrof-muhit harorati sensori xatosi

4. Muzlatgichni saqlash

4.1 Umumiy tozalash

- Muzlatgichning orqa qismidagi va yerdagi chang, sovutish effektini yaxshilash va energiyani tejash uchun, o'z vaqtida tozalanishi kerak.
- Eshikka o'rnatilgan qistirmada axlat to'planmaganligiga ishonch hosil qilib turing. Eshik qistirmasini yumshoq mato, sovun aralashirilgan suv yoki yuvish vositasi bilan muntazam tozalab turing.
- Muzlatgichning ichki qismidagi yoqimsiz hidning oldini olish uchun muntazam tozalanishi kerak.
- Iltimos, muzlatgichning ichki qismini tozalashdan oldin quvvatni o'chiring, barcha oziq-ovqat mahsulotlarini, ichimliklarni, tokchalarni, qutilarni va boshqa narsalarni olib tashlang.
- Muzlatgichning ichki qismini ikki osh qoshiq soda va iliq suv bilan tozalang. Tozalash uchun yumshoq mato yoki shimgichdan foydalaning. Keyin suv bilan yuvib tashlang va quring. Tozalashdan keyin quvvatni ulashdan oldin muzlatgichni tabiiy ravishda quritish uchun eshikni ochib qo'ying.
- Muzlatgichda tozalash qiyin bo'lgan joylarni (masalan, tor joylar, bo'shliqlar yoki burchaklar) muntazam ravishda yumshoq mato, yumshoq cho'tka va boshqalar bilan tozalash tavsiya etiladi va agar kerak bo'lsa, ushbu sohalar ifloslanmasligi va bakteriya to'planmasligi uchun, ba'zi yordamchi vositalarni (masalan, ingichka tayoqchalarni) ishlatish tavsiya etiladi.
- Sovun, yuvish vositasi, skrab kukuni, sprey va boshqalarni ishlatmang, chunki ular muzlatgichdagi yoqimsiz hidlarni yuzaga keltirishi mumkin yoki oziq-ovqat mahsulotlarini ifloslanishiga olib kelishi mumkin.
- Ramkani, tokchalarni va qutilarni yumshoq mato bilan sovun aralashirilgan suv yoki yuvish vositasi aralashmasi bilan tozalang. Yumshoq mato bilan quriting yoki tabiiy ravishda quring.
- Muzlatgichning tashqi yuzasini yumshoq mato va sovun aralashirilgan suv, yuvish vositasi aralashmasi va bosqalar bilan artib chiqing va keyin quritib oling.
- Muzlatgichning tashqi yuzasi va ichki qismiga zarar yetkazadigan qattiq cho'tkalar, toza po'lat to'plar, simli cho'tkalar, tish pastasi, organik erituvchilar (masalan, spirt, aseton, banan yog'i va boshqalar), qaynoq suv, kislotla yoki gidroksidlarni ishlatmang. Benzol kabi organik erituvchilar va qaynoq suv plastik qismlarni deformatsiya qilishi yoki shikastlashi mumkin.
- Qisqa tutashuvni oldini olish uchun yoki elektr izolyatsiyasiga ta'sir o'tkazmaslik uchun tozalash vaqtida to'g'ridan-to'g'ri suv yoki boshqa suyuqliklar bilan yummang.



⚠ Muzlatgichni muzdan tushirish va tozalash uchun elektr tarmog'idan using

4.2 Shisha tokchani tozalash

- Shisha tokchadagi tortmachani olib tashlang;
- Shisha tokchani old qismini (taxminan 60°) yuqoriga ko'taring va keyin tortib oling;
- Shisha tokchani olib tashlang va kerak bo'lganda tozalang;
- Teskari operatsiya shisha tokchani o'rnatish uchun mo'ljallangan.

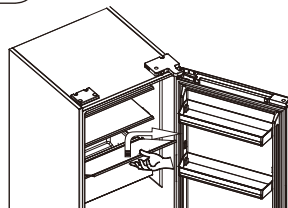

4.3 Muzdan tushirish

- Muzlatgich havo sovutish printsipi asosida ishlab chiqarilgan va shunday qilib avtomatik muzdan tushirish funksiyasiga ega. Mavsum yoki harorat o'zgarishi natijasida hosil bo'ladigan qirovni, qurilmani elektr tarmog'idan uzgan holda, quruq mato bilan artib tashlash kerak.

4.4 Muzlatgichni ishdan chiqishi

- Quvvatni uzilishi: elektr uzilishi yozda sodir bo'ladigan bo'lsa ham, qurilma ichidagi mahsulotlar bir necha soat davomida saqlanishi mumkin; elektr uzilishi vaqtida eshikni ochish sonini qisqartirish kerak va yangi mahsulotlar qurilmaga joylashtirilmasligi kerak.
- Uzoq muddat davomida foydalanmaslik: qurilma tarmoqdan uzilib, keyin tozalanishi kerak; yomon hid kelib chiqishining oldini olish uchun eshiklar ochiq qoldirilishi kerak.
- Ko'chirish: muzlatgichni ko'chirishdan oldin ichkaridagi barcha narsalarni olib tashlang, shisha bilan qoplangan qismlarni, sabzavotlar saqlanadigan qutilarni, muzlatish bo'limining tortmalarini va boshqalarni tasma bilan mahkamlang. Harakat paytida qurilma pastki qismi bilan yoki gorizontal tarzda yotmasligi kerak, shuningdek tebranmasligi kerak; harakat paytida qurilma qiyaligi 45° dan oshmasligi kerak.

Qurilma ishga tushirilgandan so'ng doimiy ravishda ishlab turishi kerak. Odatda, qurilmaning ishlashi to'xtatilmasligi kerak, aks holda uning xizmat ko'rsatish muddatiga ziyon yetishi mumkin.

5. Muammolarni bartaraf qilish

Quyidagi oddiy muammolarni o'zingiz hal qilishga harakat qilishingiz mumkin. Agar ular hal etilmasa, iltimos, sotuvdan keyingi xizmat bilan bog'laning

Jarayon bajarilmadi	Qurilma quvvat manbaiga ulanganligini yoki vilka rozetkaga yaxshi o'rnatilganligini tekshiring Kuchlanish juda past emasligini tekshiring Quvvat yetishmovchiligini tekshiring
Noxush hid	Xushbo'y mahsulotlar mahkam o'ralgan bo'lishi kerak Aynigan oziq-ovqat mahsulotlari yo'qligini tekshiring Muzlatgichning ichki qismini tozalang
Kompressorning uzoq vaqt ishlashi	Muzlatgich yozda ob-havo harorati yuqori bo'lganda uzoq muddat davomida ishlashi normal hisoblanadi Sovutilganidan so'ng muzlatgichga qo'yiladigan oziq-ovqat mahsulotlari soni ko'p bo'lmasligi tavsiya etiladi. Eshiklar tez-tez ochilishi natijasida
Yoritgich yoqilmadi	Muzlatgich elektr ta'minotiga ulanganligini va yoritish tizimiga zarar yetkazilmaganligiga ishonch hosil qiling Yoritgich mutaxassis tomonidan almashtirilishi kerak
Eshiklar yaxshi yopiladi	Eshikga oziq-ovqat mahsulotlari tiralib qolgan Juda ham kop mahsulotlar joylashtirilgan Muzlatgich qiya qilib qo'yilgan
Baland ovoz	Pol tekisligiga va muzlatgich to'g'ri o'rnatilganligiga ishonch hosil qiling Jihozlar to'g'ri joylashganligini tekshiring
Eshik zich yopiladi	Eshikni mahkamlaydigan joydan keraksiz narsalarni olib tashlang Eshikni mahkamlovchisini qizdiring va keyin uni qayta tiklash uchun sovutning (yoki elektr quritgich bilan yoki issiq sochiq bilan qizdiring)
Suv yig'ilishi	Muzlatgichga ko'p oziq-ovqat mahsulotlari joylashtirilgan yoki saqlanadigan oziq-ovqat tarkibida suv miqdori ko'p, bu esa o'z navbatida muzdan tushishga olib keladi Eshiklar to'g'ri yopilganligi tufayli, havo kirib muzlashga va natijada muzdan tushib suv miqdorini oshishiga olib keladi
Tashqi qism qizishi	Ob-havo harorati ko'tarilganda, muzlatgich ichida oziq-ovqat mahsulotlari haddan tashqari ko'p bo'lganida yoki kompressor o'chib qolganida, qurilmaning ichida o'rnatilgan kondensator muzlatgichning tashqi qismi orqali issiqlikni chiqarib yuborishi odatiy holdir.
Tashqi yuza kondensatsiyasi	Yuqori darajadagi namlikda muzlatgichning tashqi sirtida va eshikning mahkamlovchi qismida kondensat paydo bolishi normal holdir. Kondensatni toza sochiq bilan artib yuboring.
Odatiy bo'lmagan shovqin	G'uvullash: kompressor muzlatgich yoqilganda yoki o'chirilganda g'uvillagan ovoz chiqarishi odatiy holdir. G'ichirlash: qurilmaning ichqi qismida oqib o'tadigan xladagent moddasi g'ichirlagan ovoz chiqarishi mumkin va bu normal hol hisoblanadi.

Jadval 1. Iqlim Sinflari

Sinfi	Belgisi	Tashqi muhit harorati °C
Kengaytirilgan mo'tadil	SN	+10 dan +32 gacha
mo'tadil	N	+16 dan +32 gacha
Subtropik	ST	+16 dan +38 gacha
Tropik	T	+16 dan +43 gacha

Kengaytirilgan mo'tadil: "ushbu muzlatgich 10 °C dan 32 °C gacha bo'lgan tashqi haroratda foydalanish uchun mo'ljallangan";

Mo'tadil: "ushbu muzlatgich 16 °C dan 32 °C gacha bo'lgan tashqi haroratda foydalanish uchun mo'ljallangan".;

Subtropik: "ushbu muzlatgich 16 °C dan 38 °C gacha bo'lgan tashqi haroratda foydalanish uchun mo'ljallangan".;

Tropik: "ushbu muzlatgich 16 °C dan 43 °C gacha bo'lgan tashqi haroratda foydalanish uchun mo'ljallangan.";

Yangi Evropa standarti uchun maxsus:

Quyidagi jadvaldagi buyurtirilgan qismlarni _____ dan olish mumkin:

Buyurtma qilingan qism	Tomonidan ta'minlanadi	Ta'minlash uchun zarur bo'lgan minimal vaqt
Termostat	Professional xizmat ko'rsatish xodimlari	Oxirgi model bozorga taqdim etilganidan so'ng kamida 7 yil o'tgach
Harorat sensorlari	Professional xizmat ko'rsatish xodimlari	Oxirgi model bozorga taqdim etilganidan so'ng kamida 7 yil o'tgach
elektron platalar	Professional xizmat ko'rsatish xodimlari	Oxirgi model bozorga taqdim etilganidan so'ng kamida 7 yil o'tgach
yorug'lik manbalari	Professional xizmat ko'rsatish xodimlari	Oxirgi model bozorga taqdim etilganidan so'ng kamida 7 yil o'tgach
eshik tutqichlari	Professional ta'mirllovchilar va yakuniy foydalanuvchilar	Oxirgi model bozorga taqdim etilganidan so'ng kamida 7 yil o'tgach
eshik ilmoqlari	Professional ta'mirllovchilar va yakuniy foydalanuvchilar	Oxirgi model bozorga taqdim etilganidan so'ng kamida 7 yil o'tgach
idishlar	Professional ta'mirllovchilar va yakuniy foydalanuvchilar	Oxirgi model bozorga taqdim etilganidan so'ng kamida 7 yil o'tgach
savatlar	Professional ta'mirllovchilar va yakuniy foydalanuvchilar	Oxirgi model bozorga taqdim etilganidan so'ng kamida 7 yil o'tgach
eshik qistirmalari	Professional ta'mirllovchilar va yakuniy foydalanuvchilar	Oxirgi model bozorga taqdim etilganidan so'ng kamida 10 yil o'tgach

- Sotishdan keyingi ehtiyot qismlar bilan ta'minlashning eng qisqa muddati - 15 ish kuni.

Mahsulot ma'lumotlar bazasidagi model ma'lumotlari va model identifikatsiyasini, mahsulot energiya samaradorligi yorlig'idagi QR kodidagi (agar mavjud bo'lsa) veb-havolani skanerlash orqali olish mumkin.

hurmatli mijoz

1. Agar mahsulotni almashtirmoqchi yoki qaytarmoqchi bo'lsangiz, qurilmani sotib olgan do'koningizga murojaat qiling (Sotib olganingiz haqidagi chekni olib kelish esingizdan chiqmasin)
2. Agar mahsulotingiz buzilib qolsa va ta'mir talab bo'lsa, iltimos sotuvdan so'ng xizmat ko'rsatish bo'limi bilan bog'laning

Telefon:

Elektron pochta manzili: